

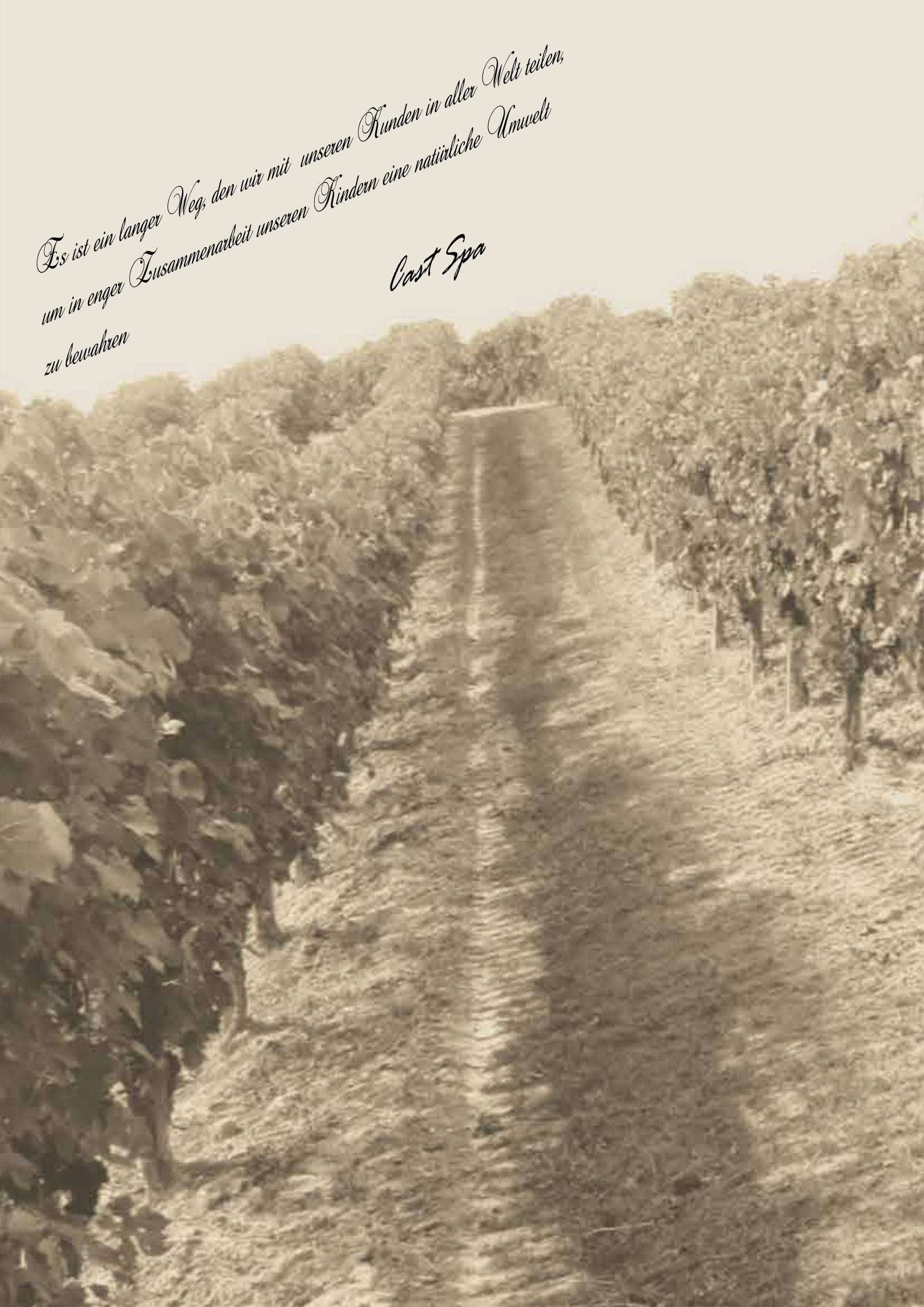

# Technischer Verkaufskatalog

**CAST**<sup>®</sup>  
S.p.A.



*Es ist ein langer Weg, den wir mit unseren Kunden in aller Welt teilen,  
um in enger Zusammenarbeit unseren Kindern eine natürliche Umwelt  
zu bewahren*

*Cast Spa*





# TURIN

Mole Antonelliana, erbaut im Jahre 1863  
Wahrzeichen der heutigen modernen Stadt Turin (Julia Augusta Taurinorum), gegründet von den Römern im Jahre 28 v. Chr.



**FÜR STÄNDIGE VERBESSERUNG**

Hochqualifizierte und kontinuierlich weitergebildete Mitarbeiter beschäftigen sich ausschließlich mit Qualität und Forschung. Dies sind 10% unseres Personals. Schon seit 1993 entwickeln wir unsere Qualitätshandbücher und -prozesse entsprechend den Bezugsnormen. Bei den häufigen Besuchen durch die Inspektoren der Zertifizierungsinstitute wird uns bestätigt, dass wir den Entwicklungen der Vorschriften nach ISO 9001 folgen und so unsere Qualitätssysteme ständig verbessern.





## NEUE PRODUKTE – VERFAHREN

Die Anwendung der internationalen Normen bei der Herstellung der Standardverschraubungen in den verschiedenen Serien ermöglicht uns, ein Höchstmaß an Sicherheit zu erzielen. Allerdings ist unser Einsatz natürlich auch auf neue Produkte, neue Lösungen und neue Anwendungsbereiche gerichtet, um die bestehende Technologie, wie nachstehend detailliert beschrieben, durch Verfahrens- und Produktinnovationen weiterzuentwickeln:

### 1. Erhöhung der Betriebsdruckwerte der Verschraubungen nach DIN 2353 aus unlegiertem Stahl, Seite 40 - 92

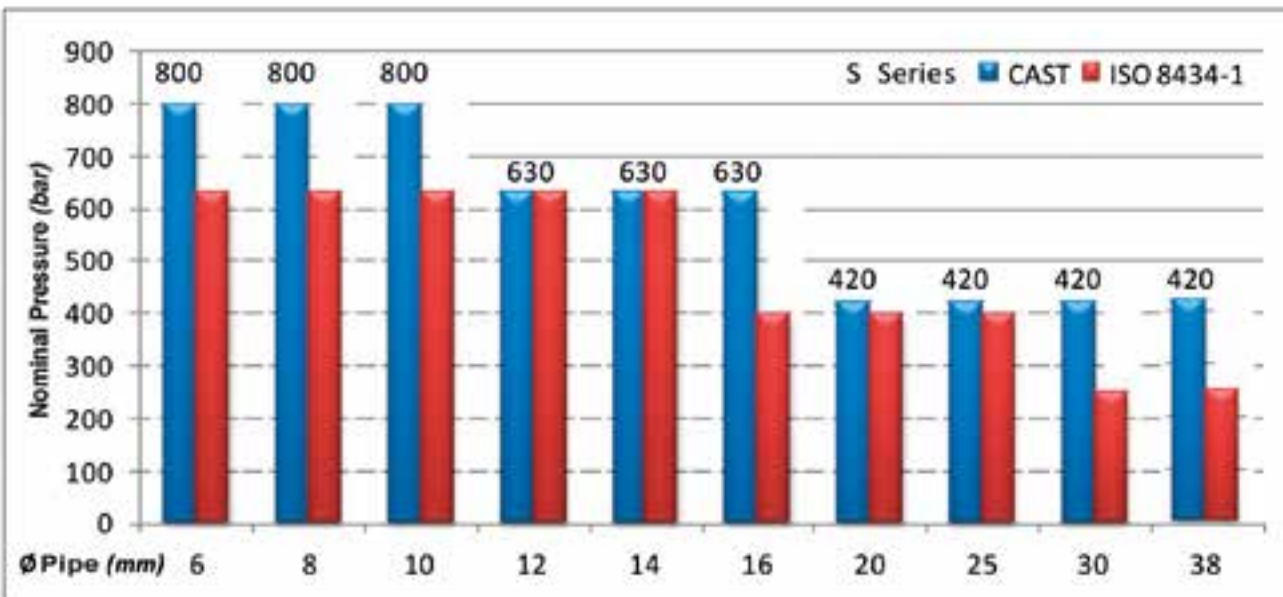
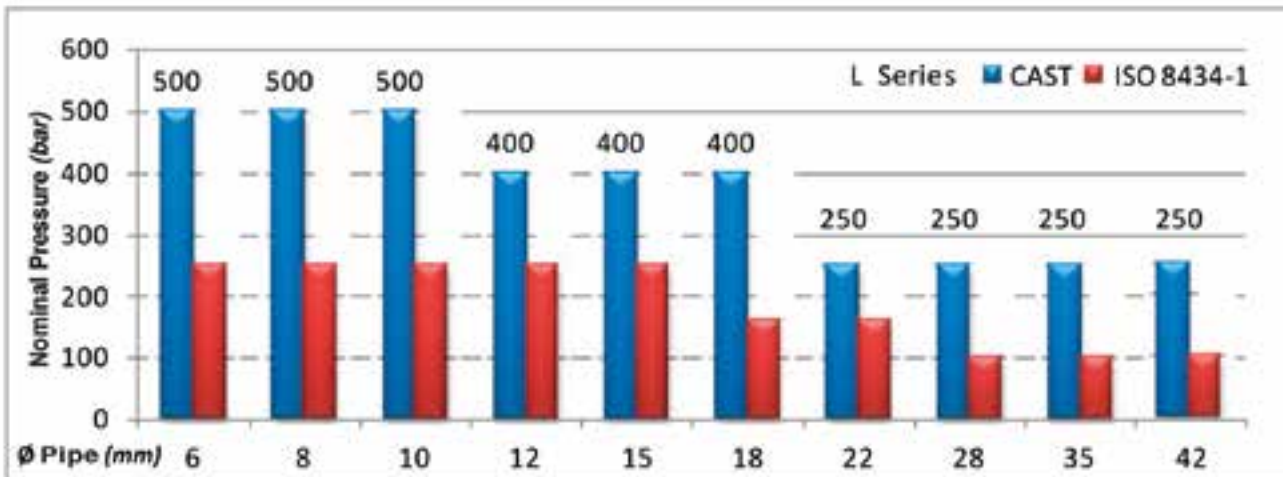

### 1. Erhöhung der Betriebsdruckwerte der Verschraubungen nach DIN 2353 aus unlegiertem Stahl, Seite 40 - 92

### 2. Neues umweltfreundliches Verzinkungsverfahren, mit Erhöhung der Korrosionsbeständigkeit, Seite 24

### 3. Neues Reinigungsverfahren zur Entfernung von Staub- und Bearbeitungsrückstände, Seite 24

### 4. Neue „Einstellbare, kompakte Winkelverschraubung 90°“, Seite 48 - 49

### 5. Neuer „Gerader, kompakter Einschraubadapter“ nach ISO 8434-6 Tabelle 10 Abb. 9, Seite 163

### 6. Neue Serie „C4“ Schlauchverschraubungen, Seite 293 - 333

### 7. Neue Serie „Interlock“ Hochleistungs-Schlauchverschraubungen, Seite 334 - 346

### 8. Neuer Schnellanschluss, Seite 347

## FÜR STÄNDIGE VERBESSERUNG

**“PRODUKTSORTIMENT”**



**DIN B3 - B4 - BP**



**JIC**



**BS**



**ORFS**



**C4**



**VENTILE**



ETHIK → FORSCHUNG → QUALITÄT → SICHERHEIT  
ENTWICKLUNG → ZUVERLÄSSIGKEIT



## EINIGE EINSATZBEREICHE





## BÜROGEBÄUDE IN VOLPIANO (TO)

Sitz der Firma CAST S.p.A.



















# DIN 2353

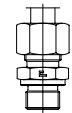
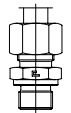
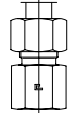
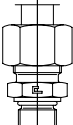
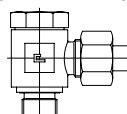
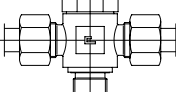
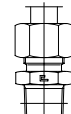
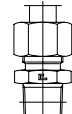
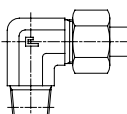
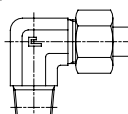
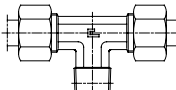
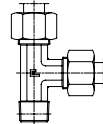
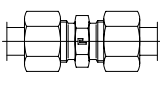
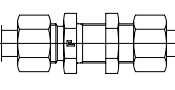
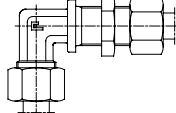
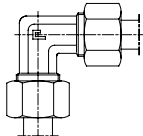
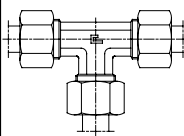
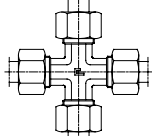
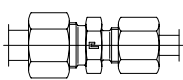
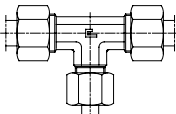
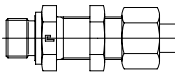
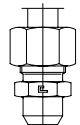
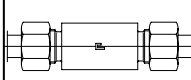
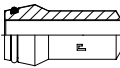
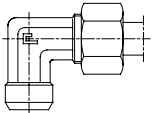
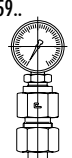
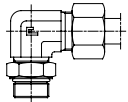
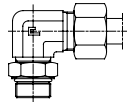
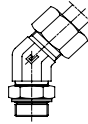
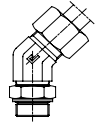
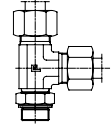
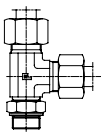
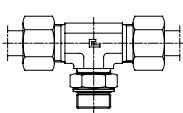
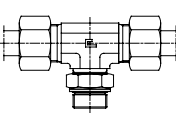
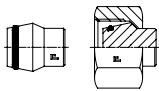

**DIN**

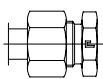
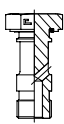
**HERGESTELLT AUS UNLEGIERTEM STAHL  
UND EDELSTAHL**

# INHALTSVERZEICHNIS – VERSCHRAUBUNGEN DIN 2353 – ISO 8434-1

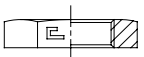
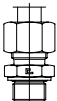
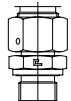
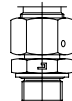
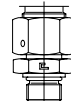
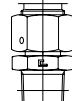
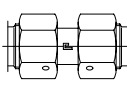
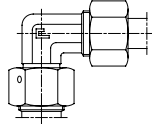
Allgemeine Anweisungen Anwendungsnorm	Qualitätssicherung Sicherheitsfaktoren	Zulässige Temperaturen Dichtungen auf den Gewinden	Oberflächebehandlungen Wärmebehandlungen	Verwendbare Rohre Tabellen beachten	Gewindezapfen Gas - metrisch UNF - NPT	Zu beachtende Vorschriften Montageanweisungen
Seite 21	Seite 22	Seite 23	Seite 24	Seite 25-26	Seite 27-32	Seite 33-39
Typ: 1101...BP 	Typ: 1001.. 	Typ: 1001...4 	Typ: 1002.. 	Typ: 1003.. Gas zylindr. Typ: 1004.. Metrisch zylindr. 	Typ: 1005.. Gas zylindr. Typ: 1006.. Metrisch zylindr. 	Typ: 1007.. Gas zylindr. Typ: 1008.. Metrisch zylindr. 
Seite 40	Seite 41	Seite 41	Seite 41	Seite 42-43	Seite 44-45	Seite 46
Typ: 1009.. UNF/UN-2A 	Typ: 1013.. Gas zylindr. Typ: 1014.. Metrisch zylindr. 	Typ: 1015.. Gas zylindr. Typ: 1016.. 	Typ: 1017.. BSPT Typ: 1018.. NPT 	Typ: 1019.. Metrisch konisch 	Typ: 1020.. BSPT 	Typ: 1021.. NPT Typ: 1022.. Metrisch konisch 
Seite 47	Seite 48-49	Seite 50	Seite 51-52	Seite 52	Seite 53	Seite 54
Typ: 1025.. BSPT Typ: 1026.. NPT 	Typ: 1030.. BSPT Typ: 1031.. NPT 	Typ: 1035.. 	Typ: 1036.. 	Typ: 1037.. 	Typ: 1038.. 	Typ: 1039.. 
Seite 55	Seite 56	Seite 57	Seite 57	Seite 58	Seite 58	Seite 59
Typ: 1040.. 	Typ: 1041.. 	Typ: 1045.. 	Typ: 1049.. Gas zylindr. 	Typ: 1055.. 	Typ: 1056.. 	Typ: 1057.. 
Seite 59	Seite 60	Seite 61	Seite 62	Seite 62	Seite 63	Seite 63
Typ: 1058.. 	Typ: 1059.. 	Typ: 1061.. Gas zylindr. Typ: 1062.. 	Typ: 1063.. UNF/UN-2A 	Typ: 1064.. Gas zylindr. Typ: 1065.. 	Typ: 1066.. UNF/UN-2A 	Typ: 1067.. Gas zylindr. Typ: 1068.. 
Seite 64	Seite 64	Seite 65	Seite 66	Seite 66-67	Seite 67	Seite 68
Typ: 1069.. UNF/UN-2A 	Typ: 1070.. Gas zylindr. Typ: 1071.. 	Typ: 1072.. UNF/UN-2A 	Typ: 1073.. Typ: 1073...-D. 	Typ: 1074.. Gas zylindr. 	Typ: 1075.. Gas zylindr. 	Typ: 1076.. Gas zylindr. Typ: 1077.. 
Seite 69	Seite 70	Seite 71	Seite 71	Seite 72	Seite 72	Seite 73
Typ: 1078.. Gas zylindr. Typ: 1079.. 	Typ: 1080.. 	Typ: 1081.. Gas zylindr. Typ: 1082.. 	Typ: 1084.. Gas zylindr. 	Typ: 1085.. 	Typ: 1086.. 	Typ: 1087.. 
Seite 73	Seite 74	Seite 74	Seite 75	Seite 75	Seite 75	Seite 75
Typ: 1088.. Gas zylindr. Typ: 1089.. 	Typ: 6005.. Gas zylindr. Typ: 6006.. 	Typ: 6007.. Gas zylindr. Typ: 6008.. 	Typ: 6009.. UNF/UN-2A 	Typ: 6010.. NPT 	Typ: 6035.. 	Typ: 6042.. 
Seite 76	Seite 77-78	Seite 79	Seite 80	Seite 80	Seite 81-82	Seite 83



## INHALTSVERZEICHNIS – VERSCHRAUBUNGEN DIN 2353 – ISO 8434-1

Typ: 6043.. Gas zylindr. Typ: 6044.. Metrisch zylindr.	Typ: 6046..	Typ: 6047.. Gas zylindr. Typ: 6048.. Metrisch zylindr.	Typ: 6050..	Typ: 6051.. Gas zylindr. Typ: 6052.. Metrisch zylindr.	Typ: 6053..	Typ: 6054..
Seite 84	Seite 85	Seite 86	Seite 87	Seite 88	Seite 89	Seite 90
Typ: 6055..	Typ: 6060.. Gas zylindr.	Typ: 6061..	Typ: 5001..	Typ: 5002.. Gas zylindr. Typ: 5003.. Metrisch zylindr.	Typ: 5004.. Gas zylindr. Typ: 5005.. Metrisch zylindr.	Typ: 5006.. BSPT Typ: 5007.. NPT
Seite 91	Seite 91	Seite 92	Seite 92	Seite 93	Seite 94	Seite 95
Typ: 5008.. BSPT Typ: 5009.. NPT	Typ: 100000	Typ: 1000..	Typ: 1000..	Typ: 1000..	Typ: 1000..	<b>Tabelle Kompatibilität Flüssigkeiten</b>
Seite 96	Seite 11	Seite 11	Seite 11	Seite 11	Seite 11	Seite 352-356

## MONTAGEWERKZEUGE DIN 2353 - ISO 8434-1

VORMONTAGEMASCHINE			GERÄTEMONTAGE-STUTZEN	GEGENHALTER	HANDVORMON-TAGESTUTZEN	24° KONUSLEHRE
Serie	Ø Rohr	Artikelnr. Maschine	Artikelnr. Gerätemontage- stutzen	Artikelnr. Gegenhalter	Artikelnr. Handvor- montage- stutzen	Artikelnr. 24° Konuslehre
L	6	100000	100001	100021-83 M	100061	204
	8		100002	100022-83 M	100062	205
	10		100003	100023-83 M	100063	206
	12		100004	100024-83 M	100064	207
	15		100005	100025-83 M	100065	208
	18		100006	100026-83 M	100066	209
	22		100007	100027-83 M	100067	210
	28		100008	100028-83 M	100068	211
	35		100009	100029-83 M	100069	212
	42		100010	100030-83 M	100070	213
S	6	100000	100011	100031-83 M	100071	204
	8		100012	100032-83 M	100072	205
	10		100013	100033-83 M	100073	206
	12		100014	100034-83 M	100074	207
	14		100015	100035-83 M	100075	214
	16		100016	100036-83 M	100076	215
	20		100017	100037-83 M	100077	216
	25		100018	100038-83 M	100078	217
	30		100019	100039-83 M	100079	218
	38		100020	100040-83 M	100080	219

## BESTELLBEISPIELE (unlegierter Stahl)

## BESTELLBEISPIELE (Edelstahl)

### B3 STANDARDRING

- Wenn eine gerade Verschraubung für ein Rohr mit  $\varnothing$  18 mm und 1/2" zylindrischem Gasgewinde aus unlegiertem Stahl gewünscht wird, wie folgt bestellen: 100309

### B3 STANDARDRING

- Wenn eine gerade Verschraubung für ein Rohr mit  $\varnothing$  18 mm und 1/2" zylindrischem Gasgewinde aus Edelstahl gewünscht wird, wie folgt bestellen: 110309

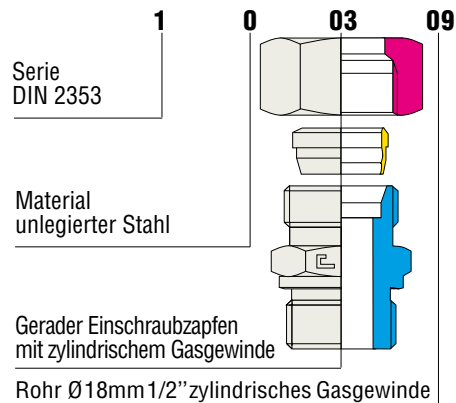

### B4 PATENTIERTER RING

- Wenn eine gerade Verschraubung für ein Rohr mit  $\varnothing$  18 mm und 1/2" zylindrischem Gasgewinde aus unlegiertem Stahl mit einem Profildichtring aus NBR auf dem Einschraubzapfen gewünscht wird, wie folgt bestellen: 100309.4
- Soll die Dichtung aus VITON® sein, am Ende, nach der Zahl 4, ein „V“ anfügen.

### B4 PATENTIERTER RING

- Wenn eine gerade Verschraubung für ein Rohr mit  $\varnothing$  18 mm und 1/2" zylindrischem Gasgewinde aus Edelstahl mit einem Profildichtring aus Viton® auf dem Einschraubzapfen gewünscht wird, wie folgt bestellen: 100309.4
- Soll die Dichtung aus NBR sein, am Ende, nach der Zahl 4, ein „N“ anfügen.

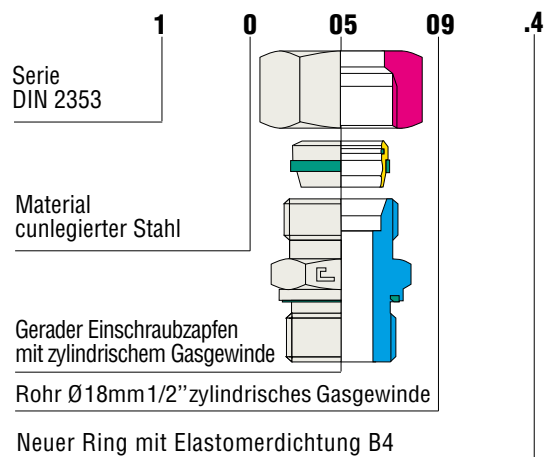

### STUTZEN FÜR B3 – B4

- Soll nur der Stutzen aus unlegiertem Stahl bestellt werden, der Artikelnr. für die vollständige Verschraubung eine .1 am Ende anfügen, also: 100309.1

### STUTZEN FÜR B3 – B4

- Soll nur der Stutzen aus Edelstahl bestellt werden, der Artikelnr. für die vollständige Verschraubung eine .1 am Ende anfügen, also: 110309.1

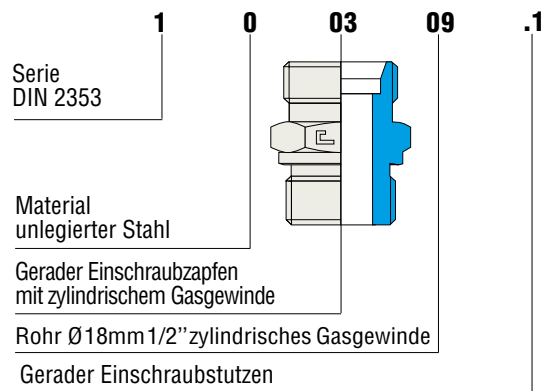

## LIEFERUNG

- Die Verschraubungen der CAST S.p.A. werden in den Konfigurationen geliefert, die in den Tabellen des Katalogs aufgeführt sind.
- Nur auftragsbezogene Artikel: Artikel, die nicht auf Lager gehalten werden mit Lieferung innerhalb von 90 Tagen nach Auftrag.
- Auf Anfrage lieferbare Artikel: Artikel, die nicht auf Lager gehalten werden. Die Lieferbedingungen bitte von unserem Verkaufsbüro erfragen.

VITON® ist ein eingetragenes Markenzeichen der DuPont Dow Elastomers



# DIN 2353



# B3

**HERGESTELLT AUS UNLEGIERTEM STAHL UND EDELSTAHL  
STANDARDRING MIT ZWEI SCHNEIDEN, MONTIERT AUF  
ALLEN CAST PRODUKTEN, GEWÄHRLEISTET DICHTHEIT  
UND ZUVERLÄSSIGKEIT.  
HERGESTELLT AUS UNLEGIERTEM STAHL UND EDELSTAHL**



## GRUNDPRINZIP

Die CAST Verschraubung nach ISO 8434-1/DIN 2353 ist ein mechanischer Anschluss mit einem Zweischneden-Schneidring, der progressiv auf dem Rohr einschneidet.

Mit dem Ring „B3“ können schnell demontierbare Verrohrungen realisiert werden, da Schweißen, Gewindegewinde und Bördelungen vermieden werden. So wird der Aufbau von komplexen öldynamischen Anlagen so einfach wie möglich gemacht. Beim Verschrauben mit der Mutter dringt der Schneidring in den 24° Kegel, schneidet mit seinen zwei Schneiden in das Stahlrohr ein und bewirkt zwei tiefe Einschnitte. Der erste, sichtbar durch den Aufwurf eines Außenrands auf dem Rohrumfang, garantiert Dichtheit und Schutz gegen Abziehen des Rings vom Rohr; der nicht sichtbare zweite hilft, die Kräfte gleichmäßig auf den gesamten Ring zu verteilen, verhindert, dass Vibrationen den ersten Einschnitt erreichen, und begrenzt die Einschnitttiefe durch einen vordefinierten Wert.

## VERBINDUNGSSYSTEM NACH DIN 2353

### Bezugsvorschriften:

### Rückverfolgungs- kennzeichnung

**CAST**

=

Herstellerlogo

- T = Herstellerwerk
- 3 = Baujahr
- CE = in der EU hergestellt
- 50 = verwendeter Stahltyp
- 01 = Gussnr. des verwendeten Stahls

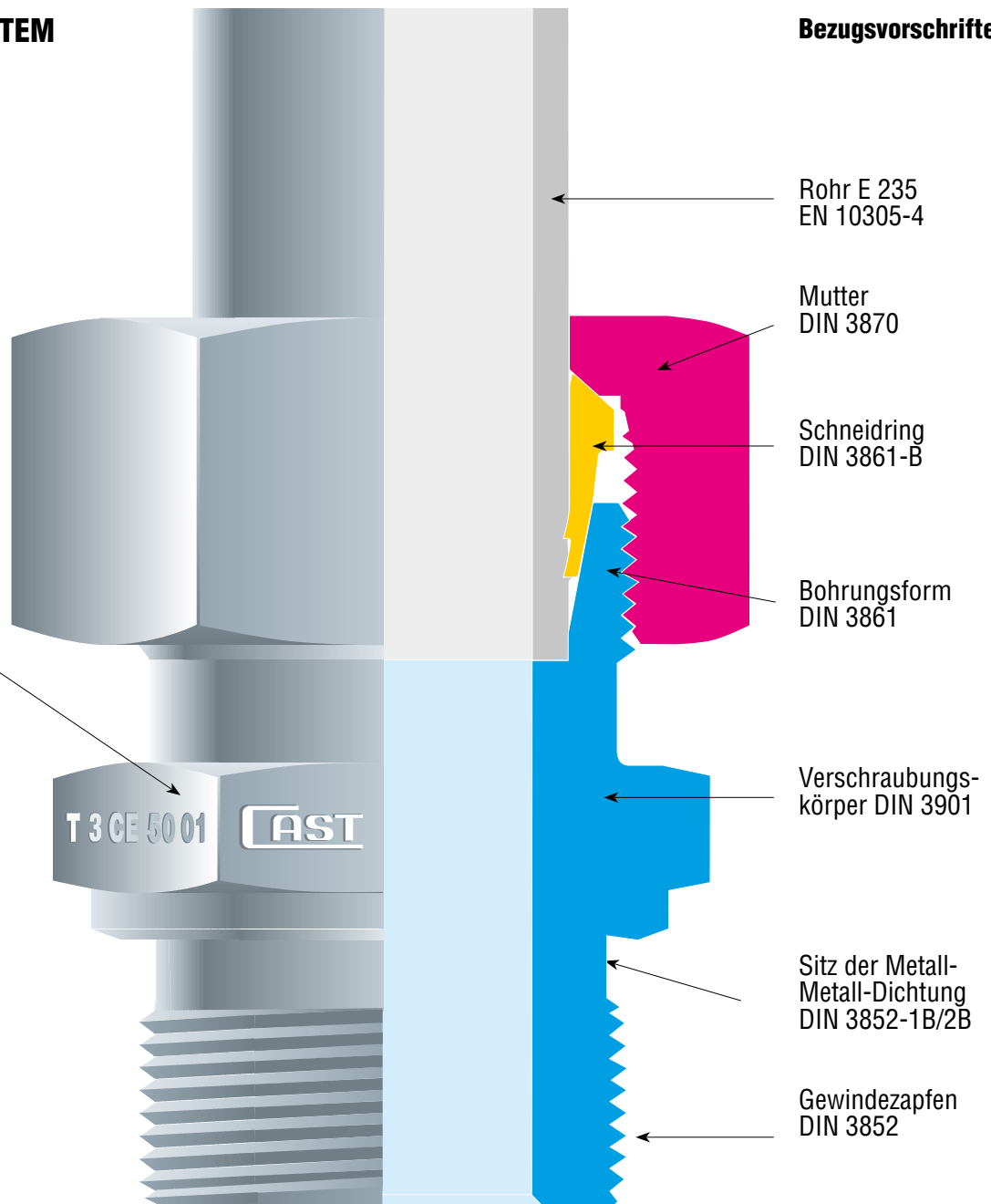

Rohr E 235  
EN 10305-4

Mutter  
DIN 3870

Schneidring  
DIN 3861-B

Bohrungsform  
DIN 3861

Verschraubungs-  
körper DIN 3901

Sitz der Metall-  
Metall-Dichtung  
DIN 3852-1B/2B

Gewindezapfen  
DIN 3852

## TECHNISCHE EIGENSCHAFTEN

Die CAST Verschraubung garantiert perfekte Dichtheit des Kreislaufs, unabhängig von der durchlaufenden Flüssigkeit, sofern es sich nicht um korrodierende Flüssigkeiten handelt und die Solldruckwerte der Verschraubungen eingehalten werden.

Sie werden in drei Serien hergestellt, die in Funktion der verlangten Betriebsbedingungen eingesetzt werden.

Die Serie „LL“ ist sehr leicht und geeignet für niedrigen und mittleren Betriebsdruck bis zu max. 100 bar.

Die Serie „L“ (leicht) eignet sich für Anlagen mit einem mittleren Druck bis zu max. 500 bar.

Die Serie „S“ (schwer) ist für einen Einsatz bei hohen Temperaturen und einem Maximaldruck von bis zu 800 bar vorgesehen.

Vibrationen innerhalb des Normbereichs beeinträchtigen die Leistungsmerkmale der Verschraubungen nicht, die auch bei den max. zulässigen Werten ihre besten Eigenschaften als absolut garantierte Verbindungen beibehalten.

Vor Montage auf dem Metallrohr



Nach Montage auf dem Metallrohr

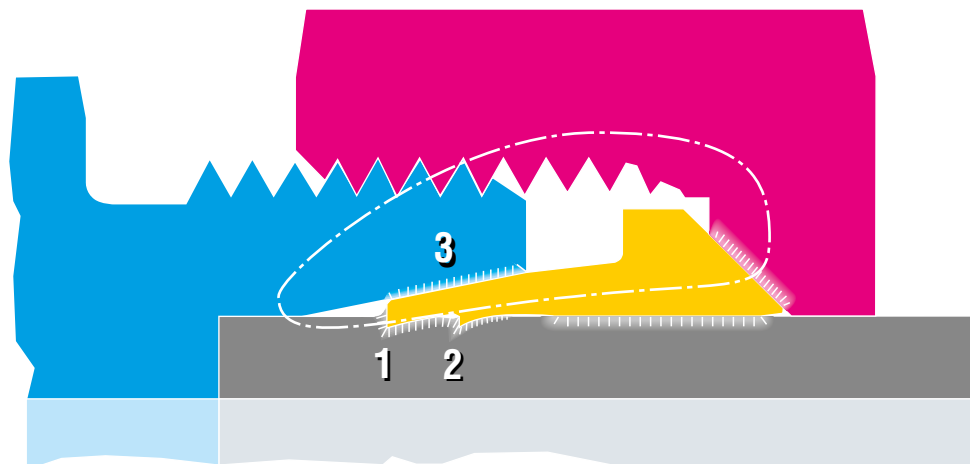

Kraftfeld

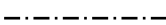

Druckoberflächen



Dichtungspunkte

1 - 2 - 3



# DIN 2353



**NEUER SCHNEIDRING MIT SECHS DICHTUNGEN.  
INTERNATIONALES PATENT NR. 864061 VOM 10.03.99, ERGÄNZT  
DEN DERZEIT VERWENDETEN STANDARDRING, ERSETZT DIESEN  
JEDOCH NICHT  
HERGESTELLT AUS UNLEGIERTEM STAHL UND EDELSTAHL.**

# B4



## GRUNDPRINZIP

Die CAST Verschraubung nach ISO 8434-1/DIN 2353 ist ein mechanischer Anschluss mit einem Zweischneden-Schneidring, der progressiv auf dem Rohr einschneidet.

„B4“ ist ein neuer Ringtyp mit zwei Schneiden und doppelter Elastomerdichtung.

Er wird mit den bekannten Techniken montiert und ist mit allen Typen von Ringen austauschbar, die auf Anschlüssen mit 24° Kegel nach ISO 8434-1/DIN 2353 verwendet werden.

Mit dem Ring können schnell demontierbare Verrohrungen realisiert werden, da Schweißen, Gewindeschneiden und Bördelungen vermieden werden. So wird der Aufbau von komplexen öldynamischen Anlagen so einfach wie möglich gemacht. Beim Verschrauben mit der Mutter dringt der Schneidring in den 24° Kegel, schneidet mit seinen zwei Schneiden in das Stahlrohr ein und bewirkt zwei tiefe Einschnitte. Der erste, sichtbar durch den Aufwurf eines Außenrands auf dem Rohrumfang, garantiert Dichtheit und Schutz gegen Abziehen des Rings vom Rohr; der nicht sichtbare zweite hilft, die Kräfte gleichmäßig auf den gesamten Ring zu verteilen, verhindert, dass Vibrationen den ersten Einschnitt erreichen, und begrenzt die Einschnitttiefe durch einen vordefinierten Wert.

## VERBINDUNGSSYSTEM NACH DIN 2353

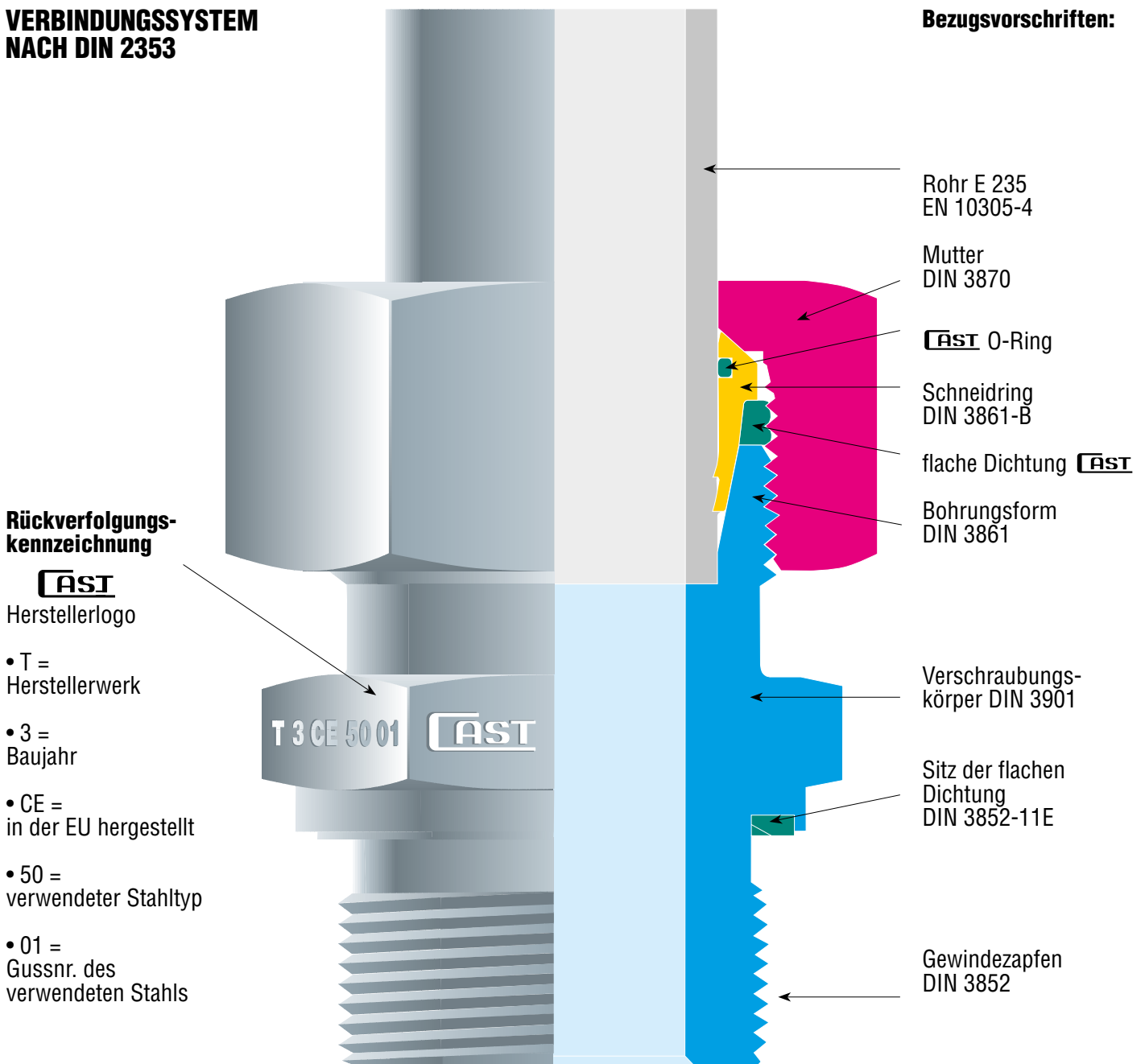

## TECHNISCHE EIGENSCHAFTEN

Die CAST Verschraubung mit „B4“ Ring garantiert perfekte Dichtheit des Kreislaufs, unabhängig von der durchlaufenden Flüssigkeit, sofern es sich nicht um korrodierende Flüssigkeiten handelt und die Solldruckwerte der Verschraubungen eingehalten werden. Die Produkte, auf denen die „B4“ Ringe verwendet werden, werden in zwei Serien geliefert, die in Funktion der verlangten Betriebsbedingungen eingesetzt werden.

Die Serie „L“ (leicht) eignet sich für Anlagen mit einem mittleren Druck bis zu max. 500 bar.

Die Serie „S“ (schwer) ist für einen Einsatz bei hohen Temperaturen und einem Maximaldruck von bis zu 800 bar vorgesehen.

Vibrationen innerhalb des Normbereichs beeinträchtigen die Leistungsmerkmale der Verschraubungen nicht, die auch bei den max. zulässigen Werten ihre besten Eigenschaften als absolut garantierte Verbindungen beibehalten.

Bei dem Zusammenbau des Verschraubungssystems mit Ring, Mutter und Rohr wird die flache Dichtung mit variabler Geometrie zwischen der Schulter des Schneidrings und der Stirnseite des Verschraubungskörpers zusammengedrückt. Der mechanische Druck auf die flache Dichtung mit variabler Geometrie führt zu einer Verformung nach außen, die deren Durchmesser vergrößert und lässt das komprimierte Material die Gewindegänge der Überwurfmutter ausfüllen, die beim Verschrauben mit dem Körper frei bleiben. Damit wird die Mutter blockiert und kann sich nicht durch Vibrationen lösen.

Wenn der Anwender die Überwurfmutter mit einem Schlüssel löst, nimmt die flache Dichtung mit variabler Geometrie wieder ihre ursprüngliche Form an und erlaubt dann auch ein Abschrauben der Überwurfmutter von Hand.

Vor Montage auf dem Metallrohr



Nach Montage auf dem Metallrohr

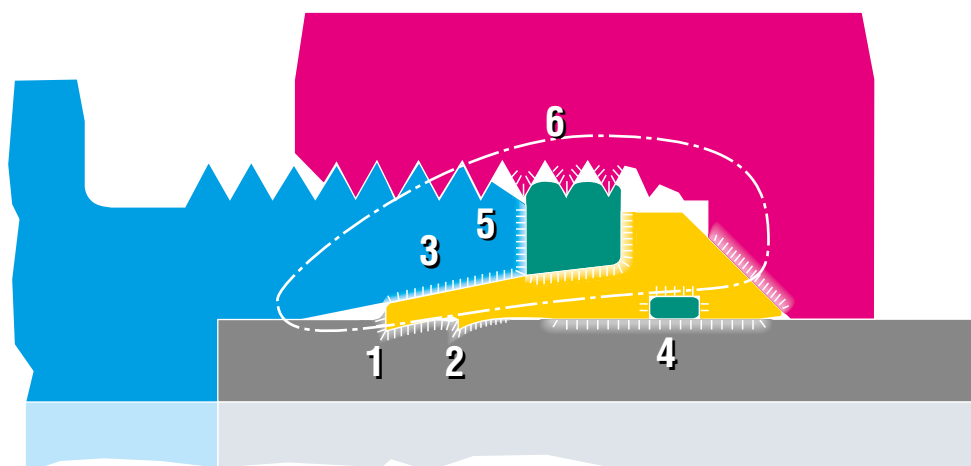

Kraftfeld



Druckoberflächen



Dichtungspunkte

1 - 2 - 3 - 4 - 5 - 6

## INNOVATIVER GEHALT

Seit vielen Jahren verlangt der Markt immer stärker Bauteile für öldynamische Anlagen, die drei wesentliche Forderungen erfüllen: SICHERHEIT DES SCHNEIDRINGS, FUNKTIONALITÄT BEI DER MONTAGE UND DICHTHEIT.

Diese Elemente, die für die Sicherheit der Arbeitsumgebung (Gesetz 626/94), für die Produkthaftung (D.P.R. 224-85/374/EWG) und für das gesamte System zur Gewährleistung des Umweltschutzes nunmehr unabdingbar sind, haben uns zur Verwirklichung des neuen „B4“ Rings gebracht, der die obigen Probleme im Ursprung löst.

## ORIGINALITÄT DES PRODUKTS

Die Originalität des Produkts besteht im Verwenden der Basis des schon existierenden Rings durch Einsetzen eines O-Rings im Inneren, um eine neue Dichtung auf dem verwendeten Rohr zu erhalten, und eine flache Dichtung mit variabler Geometrie auf dem Außenumfang, die zwei neue Dichtungen realisiert.

Der neue Schneidring „B4“ ist besser als die bekannten Techniken und löst das Problem von kleinen Leckagen, Ausschwitzen und Selbstlösen der Überwurfmutter. Durch Einführen des neuen Rings brauchte jedoch nicht auf die zwei Einschnitte auf dem Stahlrohr und die Möglichkeit einer Sichtkontrolle der richtigen Montage des Rings auf dem Stahlrohr verzichtet zu werden. Auch bleibt das bestehende Montagesystem perfekt funktionstüchtig, das die Anwender dieser Produkte so gut kennen.

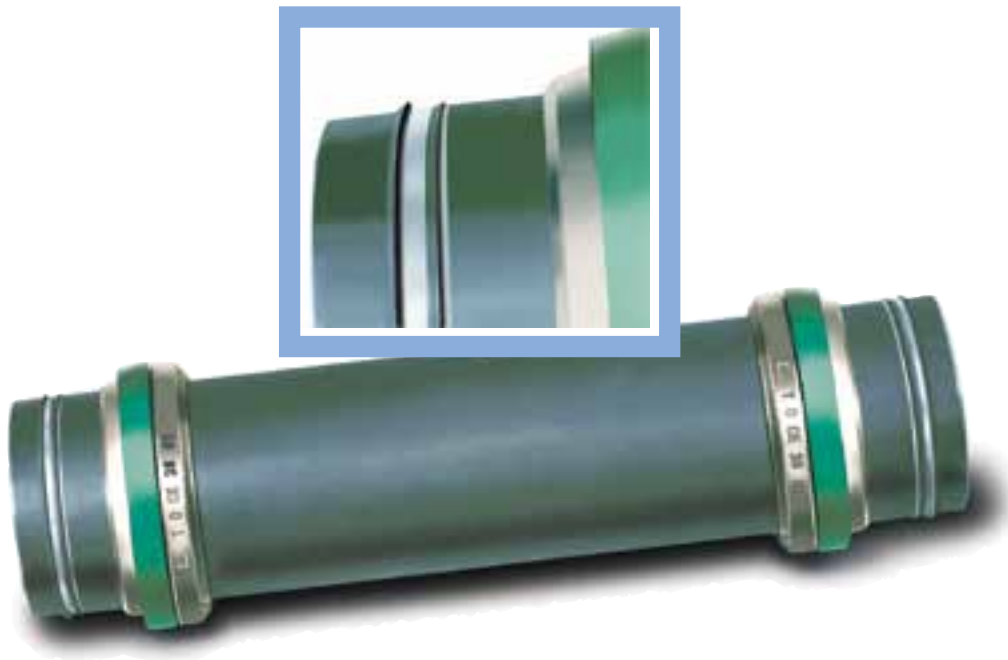

## DICHTHEIT

„B4“ garantiert absolute Dichtheit auf folgende Weise:

- Auf dem Außenumfang des Stahlrohrs mittels doppeltem Einschnitt und O-Ring im Ringinneren, der eine erste elastomere Dichtung darstellt, die es zuvor nicht gab.
- Im 24° Kegelsitz des Verschraubungskörpers durch Vergrößerung der Metall-Metall-Kontaktzone und einer flachen Dichtung mit variabler Geometrie, statisch auf dem Außenumfang des Schneidrings platziert, die beim Zusammendrücken zwischen Ringschulter und der Stirnseite des Verschraubungskörpers eine zweite Dichtung aus elastomerem Material erzeugt, die es zuvor nicht gab.
- Im Gewinde der Überwurfmutter des Systems mit einer flachen Dichtung mit variabler Geometrie, die zusammengedrückt zwischen der Schulter des Schneidrings und der Stirnseite des Verschraubungskörpers die beim Montieren des Verschraubungssystems freigeblichen Gewingänge der Überwurfmutter ausfüllt und so eine dritte Dichtung verwirklicht, die es zuvor nicht gab.
- Im Ganzen gesehen, realisiert der „B4“ Ring sechs Dichtungspunkte, drei Metall auf Metall und drei mittels zwei weichen elastomeren Dichtungen (die flache Dichtung mit variabler Geometrie bildet zwei), und stellt ein Produkt dar, das absolute Dichtheit ohne Austrittsmöglichkeit auch bei schwerem Einsatz garantiert.



## DEFINITION DER KEGELMAßE NACH DIN 3861 GEWINDEDURCHMESSER NACH DIN 3853

Gültig für Ringe B3-B4-BP

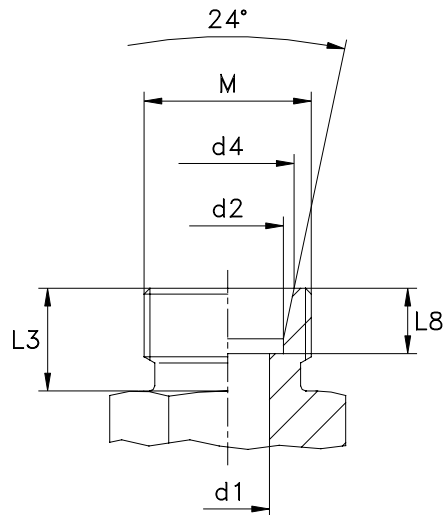

Serie	Bar (DIN 2353)	Ø Rohr	Metrisch	d1	d2 <sup>B11</sup>	d4 <sup>+0,1</sup>	L3	L8 <sup>+0,3</sup>
LL	100	4	M8x1	3	4	5	8	4
		6	M10x1	4,5	6	7,5	8	5,5
		8	M12x1	6	8	9,5	9	5,5
L	250	6	M12x1,5	4	6	8,1	10	7
		8	M14x1,5	6	8	10,1	10	7
		10	M16x1,5	8	10	12,3	11	7
		12	M18x1,5	10	12	14,3	11	7
		15	M22x1,5	12	15	17,3	12	7
	160	18	M26x1,5	15	18	20,3	12	7,5
		22	M30x2	19	22	24,3	14	7,5
	100	28	M36x2	24	28	30,3	14	7,5
		35	M45x2	30	35	38	16	10,5
42		M52x2	36	42	45	16	11	
S	630	6	M14x1,5	4	6	8,1	12	7
		8	M16x1,5	5	8	10,1	12	7
		10	M18x1,5	7	10	12,3	12	7,5
		12	M20x1,5	8	12	14,3	12	7,5
		14	M22x1,5	10	14	16,3	14	8
	400	16	M24x1,5	12	16	18,3	14	8,5
		20	M30x2	16	20	22,9	16	10,5
		25	M36x2	20	25	27,9	18	12
	250	30	M42x2	25	30	33	20	13,5
		38	M52x2	32	38	41	22	16

## **ALLGEMEINE ANWEISUNGEN FÜR B3 - B4 - BP**

- Vor Beginn der Vormontage kontrollieren, ob die Vormontagesutzen und die anderen Werkzeuge in Ordnung sind. Diese Prüfung muss auch während der Vormontage (alle 30 - 50 Montagevorgänge) vorgenommen werden. Dazu die entsprechenden Konuslehre 1000.. verwenden, Werkzeuge bei fehlgeschlagenem Test ersetzen.
- Während der gesamten Montagephase muss das Rohr auf Anschlag mit dem inneren Rohranschlag des Verschraubungs-körpers sein. Ist das nicht der Fall, wandert der Ring mit dem Rohr, anstatt sich einzuschneiden. Das ergibt eine fehlerhafte Verbindung, die unbedingt neu hergestellt werden muss, da sie nicht funktionstüchtig ist. Das Rohr darf sich beim Verschrauben nicht mit der Überwurfmutter drehen. Ein Drehen des Rings um sich selbst nach der Montage bedeutet keinen Defekt, sondern zeigt nur seine richtige Elastizität. Es muss immer geprüft werden, dass das Rohr richtig eingeschnitten ist. Wenn der Einschnitt nicht 80% der Front des Schneidrings abdeckt, ist der Einschnitt nicht funktionstüchtig und muss neu gemacht werden. Die im Katalog angegebenen Druckwerte gelten ausschließlich für Stahlrohre.
- Sollen Rohre mit dünner Wand, besonders kunststoff Rohre oder Rohre aus RILSAN oder ähnlichem verwendet werden, so ist das nur möglich, wenn an den Rohrenden Verstärkungshülsen eingesteckt werden. Ohne diese Hülsen können die genannten Materialien nicht verwendet werden. In diesem Fall sind die Betriebsdruckwerte genau zu prüfen.
- Vor Anschließen des vormontierten Rohrs auf der Maschine muss die Ausrichtung des Rohrs mit der Verschraubung überprüft werden. Die Verschraubungen dürfen weder zur Korrektur einer falschen Ausrichtung noch zum Stützen der Rohre benutzt werden. Um zu starke Vibrationen zu verhindern, müssen lange oder stark belastete Rohre mit Schellen befestigt werden. Eine schlechte Ausrichtung kann die Funktion des Systems beeinträchtigen.
- Richtiges Schmieren der an der Verschraubung beteiligten Komponenten ist unbedingte Voraussetzung für die ordnungsgemäße Funktion des Systems: Mineralöl oder Torque N' Tension für Anschlüsse aus unlegiertem Stahl oder Festfressschutzmittel auf Nickelbasis, Chesterton oder ähnlichem für solche aus Edelstahl.
- Die Verschraubungen und Ventile aus diesem technischen Katalog dürfen ausschließlich für fluiddynamische Verbindungen verwendet werden. Die angegebenen Druckwerte gelten nur für Stahlrohre.
- Eine Kombination von Komponenten aus unlegiertem Stahl mit solchen aus Edelstahl ist nicht erlaubt.

## **ANWENDUNGSNORMEN FÜR B3 - B4 - BP**

### **VERSCHRAUBUNGEN AUS UNLEGIERTEM STAHL**

- Für einen ordnungsgemäßen Gebrauch und eine entsprechende technische Leistungsfähigkeit der Verschraubung aus unlegiertem Stahl müssen unbedingt qualitativ hochwertige Rohre verwendet werden. Der Einsatz von Rohren, die nicht den angegebenen Eigenschaften entsprechen, kann die Funktionsweise der Verbindung entscheidend gefährden. Unser Haus empfiehlt, ausschließlich ungeschweißte kaltgezogene, kalibrierte Rohre (normiert für Edeltaste) aus dem Werkstoff E235 nach EN 10305-4 (ST 37.4 nach DIN 1630 I DIN 2391) zu verwenden. Die maximal zulässige Härte gemessen auf dem Außenumfang des Rohrs beträgt 75HRB.
- Alle Rohre aus unlegiertem Stahl mit einem Durchmesser von über 10 mm sollen auf der entsprechenden Maschine vormontiert werden. Ist das nicht möglich, müssen gehärtete Vormontagesutzen mit Klemmbacken für eine manuelle Vormontage verwendet werden. Wichtig ist, das Gewinde, die Mutter und den Ring zu schmieren. Wenn man keine gehärteten Vormontagesutzen hat, kann man normale aus Stangen gearbeitete Verschraubungen verwenden: dann muss die eingesetzte Verschraubung nach jeder Montage getauscht werden. Bei der Vormontage von Teilen wie Reduzierstücken und Schlauchanschlüssen muss immer besonders sorgfältig vorgegangen werden, da sie aus Rohmaterial gearbeitet sind und deshalb dem Einschnitt im Vergleich zu geglähten Rohren mehr Widerstand entgegensetzen. Diese Teile müssen immer für alle Durchmesser auf gehärteten 24° Vormontagesutzen vormontiert werden.

### **VERSCHRAUBUNGEN AUS EDELSTAHL**

- Für einen ordnungsgemäßen Gebrauch und eine entsprechende technische Leistungsfähigkeit der Verschraubung aus Edelstahl müssen unbedingt qualitativ hochwertige Rohre verwendet werden. Der Einsatz von Rohren, die nicht den angegebenen Eigenschaften entsprechen, kann die Funktionsweise der Verbindung entscheidend gefährden. Unser Haus empfiehlt, ausschließlich ungeschweißte kaltgezogene, kalibrierte und polierte Rohre aus dem Werkstoff 1.4571 nach UNI EN 10216-5 oder ASTM A 269 zu verwenden. Die maximal zulässige Härte gemessen auf dem Außenumfang des Rohrs beträgt 85HRB. Es können auch elektrogeschweißte Rohre verwendet werden, sofern sie die mechanischen Toleranzen der oben genannten Norm erfüllen und die entsprechende Härte für Verschraubungen nach SAE J514, BS 5200, SAE J1453 haben.
- Alle Rohre aus Edelstahl müssen auf der entsprechenden Maschine vormontiert werden. Ist das nicht möglich, müssen gehärtete Vormontagesutzen für eine manuelle Vormontage verwendet werden. In letzterem Fall muss sichergestellt sein, dass Werkbank und Schraubstock, auf der der Vormontagesutzen eingespannt wird, gut befestigt sind und sich nicht unter der Drehkraft auf die Mutter bei der Vormontage drehen können. Direkte Montage oder Vormontage mit der Edelstahlverschraubung ist nicht zulässig.

## QUALITÄTSSICHERUNG NACH UNI EN ISO 9001:2008

Das Qualitätssicherungssystem entspricht der Norm UNI EN ISO 9001:2008, wie von der Zertifizierungsbehörde RINA (Nr. 90/94/S) bescheinigt und auf europäischer Ebene von IQNet anerkannt.

Die CAST S.p.A. hat die folgenden Zulassungen für ihre Produkte erhalten:

- Germanischer Lloyd für Verschraubungen aus unlegiertem Stahl mit „B3“ Standardring
- RINA für Verschraubungen aus unlegiertem Stahl und Edelstahl mit „B3“ Standardring und patentiertem „B4“ Ring
- DNV für die Verschraubungen aus unlegiertem Stahl und Edelstahl mit „B3“ Standardring und patentiertem „B4“ Ring, JIC 37 nach SAE J514, ORFS nach SAE J1453 und für die Armaturen für Schläuche der Serie 80. Die Produktion der CAST S.p.A. entspricht völli gden Bezugsnormen.

Auf Anfrage des Kunden übersendet unser Qualitätsservice die Ursprungszertifikate der für die Herstellung der gelieferten Teile verwendeten Werkstoffe. Zum Beispiel: Dokument 3.1.

Für Beratung, Begleitung bei Ihren Besuchen in unseren Werken und um Ihnen geeignete Dokumentationen in Bezug auf das angewandte Rückverfolgungssystem unseres gesamten Sortiments zu bieten, stehen Ihnen unsere Qualitätstechniker jederzeit gerne zur Verfügung.

## MESS- UND PRÜFRAUM

Wir sind ausgestattet mit einem Messlabor nach dem neuesten Stand der Technik mit Metallographie, Mikroskope, Profilprojektoren, Härteprüfer P, rofilometern, Mikrometer, Messplatten, Komparatoren, Nachbearbeitung für verschiedene Serie von Gewinden, etc. In unserem Testlabor mit drei Testständer für statische und dynamische Tests prüfen wir bis zu einem Druck von 4000 bar. Dies ist die Basis für eine erfolgreiche Forschung, Entwicklung, Qualität und Sicherheit unserer Produkte.

Gut ausgebildete Fachkräfte gewährleisten dass die Technologie immer auf dem neuesten Stand ist und in Übereinstimmung mit der Ethik des Unternehmens eingesetzt wird.

## ENDABNAHME DER KOMPONENTEN ALLER HERGESTELLTEN SORTIMENTE

Außer den üblichen Maßkontrollen während der Maschinenbearbeitung, den Stichproben der Endprodukte und den praktischen Dichtheits- und Ermüdungstests werden die CAST Verschraubungen einer Endabnahme durch Verbindung mit den verschiedenen Komponenten, aus denen sie bestehen, unterworfen. Diese Prüfung wird an der gesamten Produktion vorgenommen. Auf Anfrage des Kunden stellt unser Endabnahmeservice ein Zertifikat über die durchgeführten Tests aus: statische Dichtheit bei niedrigem und hohem Druck, dynamische Dichtheit bei hohem Druck (max. Betriebsdruck + 33%) nach ISO 19879 und ISO 6803. Auf Anfrage des Auftraggebers können Endabnahmen und entsprechende Zertifikate Dritter arrangiert werden: z.B. RINA-DVGW-Lloyd's Register of Shipping-Det Norske Veritas-Germanischer Lloyd-American Bureau of Shipping (bei Auftragserteilung bitte angeben).

## SICHERHEITSAKTOREN

Die Ringe „B3“, „B4“ und „BP“ lösen die Sicherheitsprobleme, da die doppelten Einschnitte und die Selbstblockierung der Einschnitte auf dem Stahlrohr (durch die besondere Ringgeometrie) automatisch absolute Funktionswerte zwischen Ring, Stahlrohr und Verschraubungskörper garantieren. Einerseits erhöhen wir die Sicherheit der Verankerung und andererseits setzen wir präzise mechanische Grenzen für den Rohreinschnitt, was eine ordnungsgemäße Funktion sicherstellt.

• Die im Katalog angeführten Betriebsnenn drücke (in bar) geben die max. zulässigen Druckwerte (einschl. Druckspitzen) an. Um die Produkte bei höheren als den angegebenen Werten zu verwenden, müssen in Zusammenarbeit mit dem Hersteller Tests in Bezug auf die vorgesehenen Anwendungen durchgeführt werden.

• Was den Rohranschluss betrifft, so gilt der Sicherheitsfaktor 4:1 für statischen Druck bei den angegebenen Temperaturen und Druckwerten wie im Katalog der Firma CAST S.p.A. angeführt (Serie DIN, JIC, BS und ORFS). Der gleiche Sicherheitsfaktor 4:1 gilt für zylindrische Gewindezapfen mit Elastomerdichtung, während für Gewindezapfen mit konischem oder zylindrischem Gewinde mit Metall-Metall-Dichtung der Faktor 2,5:1 ist.

Natürlich ist die Zuverlässigkeit unserer Produkte nur gewährleistet, wenn die gesamte Verbindung aus unseren Komponenten besteht und die angegebenen Vorschriften ausnahmslos eingehalten werden.



*Zerstörender Test mit 28x3 Rohr aus unlegiertem Stahl.*

*Das Rohr ist bei 1050 bar geplatzt, ohne dass Lecks oder Aussickerungen an den Dichtungspunkten aufgetreten sind.*



## ALLGEMEINE DATEN

### • IN ALLEN SERIEN VERWENDETE STAHLSORTEN

Im Rahmen von Forschung und Entwicklung und der ständigen Verbesserung hat unser Unternehmen die Themen des bestmöglichen Einsatzes der Rohstoffe zur Verwirklichung unserer Produktionen geprüft. Die verwendeten Stahlsorten sind durchwegs von erstklassiger Qualität und werden ausschließlich bei renommierten europäischen Stahlwerken erworben. Alle verarbeiteten Chargen verfügen über die Prüfdokumentation 3.1 mit Angabe der Gussnummer sowie den chemischen und mechanischen Eigenschaften. Dies gilt sowohl für unlegierten Stahl, als auch für Edelstahl. Die Bezugsnormen für die üblicherweise verarbeiteten Rohstoffe sind im Wesentlichen: UNI EN 10087, UNI EN 10083-2, UNI EN 10025, UNI EN 10088-3 u.a.

### • FÜR DIE STAHLSORTEN ZULÄSSIGE TEMPERATUREN

Unlegierter Stahl von -40°C bis + 120°C nach ISO 8434  
Edelstahl von -60°C bis +200°C nach ISO 8434

### • DRUCKREDUZIERUNG

Der Betriebsdruck für Verschraubungen aus Edelstahl 1.4571 muss entsprechend der vorliegenden Betriebstemperatur gemäß ISO 8434 reduziert werden.

Bei einem System mit mehreren Komponenten müssen die Parameter für die schwächste Komponente berechnet werden.

Verwendeter Stahltyp	Betriebstemperatur	Reduzierung des Betriebsdrucks
1.4571	≥ 50°C	- 4%
1.4571	≥ 100°C	- 11%
1.4571	≥ 200°C	- 20%

### • DICHTUNGEN UND O-RINGE

Alle eingesetzten Dichtungen und O-Ringe auf den Einschraubzapfen und den Kegeln sind aus NBR und haben Betriebstemperaturen zwischen -35°C und +100°C. Für höhere Temperaturen können VITON® Dichtungen und O-Ringe mit Betriebstemperaturen zwischen -25°C und +200°C verwendet werden.

Die bei den Ventilen und den Einschraubzapfen eingesetzten Dichtungen aus NBR haben eine Härte von 85±5 Shore, während die aus VITON® eine Härte von 80±5 Shore haben.

Die O-Ringe aus NBR und VITON® haben eine Härte von 80±5 Shore, mit Ausnahme derjenigen, die auf der Dichtung auf der Rohrseite der ORFS-Verschraubungen verwendet werden, die eine Härte von 90±5 Shore haben.

Dichtungen und O-Ringe, sowie die Produkte, auf denen diese montiert werden, müssen entsprechend der Norm DIN 7716 behandelt werden (Anforderungen an die Lagerung von Erzeugnissen aus Gummi oder Kautschuk).

### • DICHTUNGEN AUF DEN GEWINDEN VON EINSCHRAUBVERSCHRAUBUNGEN

Für optimale Leistung muss ein konisches Außengewinde mit einem konischen Innengewinde und ein zylindrisches Außengewinde mit einem zylindrischen Innengewinde gepaart werden. Man kann auch ein konisches Außengewinde mit einem zylindrischen Innengewinde kombinieren, aber dies ist technisch nur zulässig bei Anlagen mit niedrigen bis mittleren Leistungsanforderungen und nie bei Hochdruckeinsätzen. Beim Einschrauben von zylindrischen Gewinden auf relativ weiche Materialien sollte eine Flachdichtung verwendet werden, die auch bei ziemlich niedrigem Verschraubungsmoment für perfekte Dichtheit sorgt.

VITON® ist ein eingetragenes Markenzeichen der DuPont Dow Elastomers

## • OBERFLÄCHENBEHANDLUNG BEI UNLEGIERTEM STAHL

Alle Verschraubungen, Ventile und Komponenten der Cast S.p.A. erhalten eine schützende Oberflächenbehandlung folgender Art: Verzinkung Fe/Zn 7 IV-Fe/Zn8 b/c 1 B UNI ISO 2081-4520, und Versiegelung FINIGARD 460, entspricht einer kathodisch elektrolytischen Verzinkung mit trivalentem Chrom. Die Verschraubung fungiert als Kathode (Minuspol), das Zink, das sich ablagert, fungiert als Anode (Pluspol), die abgelagerte Schicht liegt im Bereich 8+12 µm.

Um die Beständigkeit von 400 Stunden  $\pm 15\%$  gegenüber weißen Salzen und von 750 Stunden  $\pm 15\%$  gegenüber roten Salzen zu erreichen, wird eine Versiegelung aufgetragen, die sowohl die geforderte Leistung gewährleistet, als auch die Montage erleichtert. Die Versiegelung hat die Aufgabe, alle Mikrozweischenräume zu füllen, die sich bei der Verzinkung gebildet haben und die den Ausgangsbereich der Korrosionsherde darstellen. Durch das Versiegeln dieser Mikrofehler wird die Schutzleistung der Verzinkung deutlich verbessert und erreicht die zuvor angegebenen Werte. Die Korrosionsbeständigkeit dieser neuen Art von Verzinkung wird im Vergleich zur vorhergehenden Art deutlich gesteigert. Das äußere Aussehen erscheint angenehm, silberfarben und mit strohgelben Schattierungen.

Sie entspricht betreffend den Umweltschutz den geltenden europäischen Gesetzen über gefährliche Abfälle und der europäischen Norm EVL, da dreiwertiges Chrom (CrIII) verwendet wird, entsprechend den gültigen Gesetzen zum Schutz der menschlichen Gesundheit und dem Grundsatz der Vorsicht zum Schutz der Umwelt, in der wir leben.

Die Erkennung der oben beschriebenen Verzinkung erfolgt mittels Ablesung der Rückverfolgungskennzeichnung des Herstellungsjahres, ab 2013. Ab diesem Datum gibt es nur noch die „neue Verzinkung“.

## • OBERFLÄCHENBEHANDLUNG BEI EDELSTAHL

Alle Verschraubungen und Ventile werden chemisch-mechanisch poliert, um jede Spur von Oxid oder Grate von der Bearbeitung zu beseitigen, ohne jedoch das Material selbst anzugreifen oder zu beschädigen. Danach werden sie gewaschen, wodurch alle restlichen Verunreinigungen entfernt werden. Am Ende dieser Behandlungen hat das Teil ein glänzendes Aussehen und eignet sich so bestens für öldynamische Industrieanwendungen.

## • WÄRMEBEHANDLUNGEN FÜR DIE RINGE ALS EDELSTAHL

Durch die Oberflächenhärtung der Schneidringe aus Edelstahl verlieren diese einen Teil des für diese Stahlart typischen Antimagnetismus. Ein leichter Magnetismus ist also selbstverständlich und wird nicht als Mangel betrachtet.

## • REINIGUNGSBEHANDLUNG

Die CAST S.p.A. hat im Rahmen der „ständigen Verbesserung“ ein Betriebssystem zur Vermeidung einer Kontamination ihrer Produktion durch Staub oder Bearbeitungsrückstände entwickelt, welche die Funktion der Komponente beeinträchtigen und die Aktoren (Ventile, Zylinder, etc.) des gesamten Kreislaufs beschädigen könnten.

Das bedeutet in anderen Worten, dass die gesamte Produktion der CAST S.p.A. Verschraubungen, nach den verschiedenen Kontrollen und Behandlungen, denen sie im Lauf des Produktionsverfahrens unterzogen worden ist, einer letzten Bearbeitung/Kontrolle zur Beseitigung der Mikrobäschen auf den Gewinden, Einsetzen etwaiger O-Ringe oder Dichtungen, Entfernung von Staub, Graten oder Spänen und der Verschleißung der Komponenten durch Schutzstopfen unterzogen wird, um das Ergebnis dieser Verfahren bis zur Anwendung beizubehalten.

Die Bezugsnormen, die die CAST S.p.A. zur Kontrolle der Sauberkeit der Verschraubungen anwendet, sind: ISO 16232-3 und ISO 16323-1 O.

Was die Schläuche und die starren Stahlrohre betrifft, wird vor der Montage auf der Maschine oder dem Zusammenbau der Anlage empfohlen, diese mit Flüssigkeit durchlaufen zu lassen.

## • SCHMIERUNG DER EDELSTAHLGEWINDE

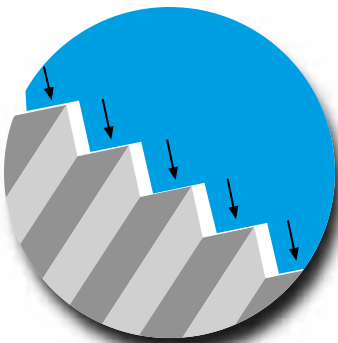

### VERSCHRAUBUNGEN AUS EDELSTAHL

- Die besonderen Eigenschaften dieser Stahlart (zäh, aber weich) erfordern besondere Aufmerksamkeit, da ansonsten Probleme auftreten könnten.

- Dazu gehört richtiges Schmieren aller Komponenten bei der Vormontage und Montage auf der Maschine.

- Verwenden Sie also stets das richtige Schmiermittel, um funktionstüchtige und sichere Anlagen zu verwirklichen, sie sich ohne Kraftaufwand, Festfressen und zu geringen Kosten montieren und demontieren lassen.

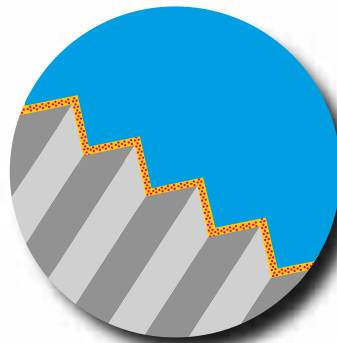

### FESTFRESSSCHUTZMITTEL AUF NICKELBASIS

- Dieses Festfressschutzmittel auf Nickelbasis formt unter starkem Druck Millionen von Nickelkugeln, die frei zwischen den Kontaktteilen rotieren.

- Es ermöglicht ein sichereres Festziehen und ein einfacheres Lösen und kann im Außen- und Innenbereich verwendet werden.

- Es schützt die Gewinde vor Abnutzung und Bruch und verhindert Rost und Korrosion.

- Der Nickel bedeckt die sich Oberflächen und verhindert, dass sie eine Verbindung eingehen. Er hinterlässt keine Kohlenstoff-Rückstände, sondern nur reinen kolloidalen Nickel.

- Entspricht dem US-Standard MIL-A-907D.

- Vom Landwirtschaftsministerium der USA (USAD) zugelassen.

- 227 g Dosen Art. 82356. Hinweis:

- Nicht in Systemen mit Sauerstoff oder bei Vorhandensein von Ammoniak oder Acetylen verwenden.

## • IN ALLEN SERIEN VERWENDETE UNLEGIERTE STAHLROHRE

- Für unlegierte Stahlrohre empfehlen wir ungeschweißte kaltgezogene, kalibrierte Rohre (normiert für Edeltgase) aus dem Werkstoff E235 nach EN 10305-4 (ST 37.4 nach DIN 1630 I DIN 2391) zu verwenden.
- Die maximal zulässige Härte gemessen auf dem Außenumfang des Rohrs beträgt 75HRB.
- Die in der folgenden Tabelle angegebenen Druckwerte gelten allgemein bei gleichbleibender Last bei Temperaturen zwischen -40°C und +120°C.

Ø Rohr mm	Toleranz EN 10305-4 mm	Stärke mm	Statischer Druck DIN 2413-I bar	Dynmischer Druck DIN 2413-III bar	Gewicht Kg/m
4	±0,1	0,5	313	274	0,047
4		1	522	502	0,075
6	±0,1	1	389	374	0,123
6		1,5	549	528	0,166
6		2	692	665	0,197
8	±0,1	1	333	289	0,222
8		1,5	431	441	0,240
8		2	549	528	0,296
8		2,5	658	632	0,339
10	±0,1	1	282	249	0,222
10		1,5	373	358	0,314
10		2	478	460	0,395
10		2,5	576	553	0,462
10		3	666	641	0,518
12	±0,08	1 <sup>(1)</sup>	235	210	0,271
12		1,5	353	305	0,388
12		2	409	393	0,493
12		2,5	495	476	0,586
12		3	576	553	0,666
12		3,5	651	627	0,734
14	±0,08	1,5	302	265	0,462
14		2	403	343	0,592
14		2,5	434	417	0,709
14		3	507	487	0,814
14		3,5	576	553	0,906
15	±0,08	1,5	282	249	0,499
15		2	376	323	0,641
15		2,5 <sup>(3)</sup>	409	393	0,771
15		3	478	460	0,888
16	±0,08	1 <sup>(3)</sup>	176	161	0,370
16		1,5 <sup>(2-3)</sup>	264	234	0,536
16		2	353	305	0,691
16		2,5	386	372	0,832
16		3	452	435	0,962
18		±0,08	1 <sup>(3)</sup>	157	143
18	1,5 <sup>(1)</sup>		235	210	0,610
18	2		313	274	0,789
18	2,5		392	335	0,956
18	3		409	393	1,111
18	4 <sup>(3)</sup>		522	502	1,381

Ø Rohr mm	Toleranz EN 10305-4 mm	Stärke mm	Statischer Druck DIN 2413-I bar	Dynmischer Druck DIN 2413-III bar	Gewicht Kg/m
20	±0,08	2 <sup>(2-3)</sup>	282	249	0,888
20		2,5	353	305	1,079
20		3	373	358	1,258
20		3,5	426	410	1,424
20		4	478	460	1,578
22	±0,08	1,5 <sup>(3)</sup>	192	174	0,758
22		2 <sup>(1)</sup>	256	228	0,986
22		2,5	320	280	1,202
22		3	385	329	1,406
22		4 <sup>(3)</sup>	441	424	1,766
22		5 <sup>(3)</sup>	532	512	2,367
25	±0,08	2 <sup>(1)</sup>	226	202	1,134
25		2,5	282	249	1,387
25		3	338	294	1,628
25		4	394	379	2,072
25		4,5	437	420	2,275
25	±0,08	5 <sup>(3)</sup>	478	460	2,466
28		2 <sup>(1)</sup>	201	182	1,282
28		2,5	252	224	1,572
28		3	302	265	1,850
28	±0,08	4 <sup>(3)</sup>	403	343	2,368
28		5 <sup>(3)</sup>	434	417	2,836
30		2 <sup>(2-3)</sup>	168	171	1,381
30	±0,08	2,5	235	210	1,695
30		3	282	249	1,998
30		4	376	323	2,565
30		5 <sup>(3)</sup>	409	393	3,083
32	±0,15	3 <sup>(3)</sup>	265	235	2,146
32		4 <sup>(3)</sup>	353	305	2,762
32		5 <sup>(3)</sup>	387	372	3,329
35	±0,15	2 <sup>(1)</sup>	161	147	2,189
35		2,5	201	182	2,004
35		3	242	216	2,367
35		4	322	281	3,058
38		±0,15	3 <sup>(2-3)</sup>	223	200
38	4		297	261	3,354
38	5		371	319	4,069
42	±0,2 <sup>(4)</sup>	3	201	182	2,885
42		4	269	238	3,749

(1) Rohre, bei denen die Verstärkungshülse nur bei Verschraubungen nach DIN 2353 eingesetzt werden müssen

(2) Nur bei 37° Anschlüssen nach ISO 8434-2/SAE J514 zu verwenden

(3) Nur bei ORFS Anschlüssen nach ISO 8434-3/SAE J1453 zu verwenden

(4) Die CAST S.p.A. baut in Folge ihrer technischen Entscheidung den Rohrsitz 042 mit Toleranz 811.

## DRUCKBERECHNUNG

Der Druck bei statischer Belastung wird nach DIN 2413-I mit Streckgrenze K= 235N/mm<sup>2</sup> berechnet.

Bei Rohren mit einem Verhältnis Außen-/Innendurchmesser >1,35 erfolgt die Berechnung nach DIN 2413-III, aber mit Streckgrenze K= 235N/mm<sup>2</sup>.

Der Druck bei dynamischer Belastung wird nach DIN 2413-III mit Ermüdungswiderstand K= 226N/mm<sup>2</sup> berechnet.

Sicherheitsfaktor S= 1,5

Reduktionskoeffizient c= 0,8 für Rohre Ø 4mm, c= 0,85 für Rohre Ø 6-8mm, c= 0,9 für Rohre Ø >8mm

Korrosion: Bei der Druckberechnung kommt kein Korrekturfaktor zur Anwendung.

## • IN ALLEN SERIEN VERWENDETE EDELSTAHLROHRE

- Für Edelstahlrohre empfehlen wir ungeschweißte kaltgezogene, kalibrierte und polierte Rohre aus dem Werkstoff 1.4571 nach UNI EN 10216-5 oder ASTM zu verwenden.
- Die maximal zulässige Härte gemessen auf dem Außenumfang des Rohrs beträgt 85HRB.
- Die in der folgenden Tabelle angegebenen Druckwerte gelten allgemein bei gleichbleibender Last bei Temperaturen zwischen -60°C und +200°C.

Ø Rohr mm	Toleranz EN 10305-4 mm	Stärke mm	Statischer Druck DIN 2413-I bar	Gewicht Kg/m
4	±0,1	0,5	326	0,048
4		1	544	0,076
6	±0,1	1	406	0,125
6		1,5	572	0,169
6		2	721	0,200
8	±0,1	1	347	0,225
8		1,5	449	0,244
8		2	572	0,301
8		2,5	686	0,344
10	±0,1	1	294	0,225
10		1,5	389	0,319
10		2	498	0,401
10		2,5	601	0,469
10	±0,08	3	694	0,526
12		1 <sup>(1)</sup>	245	0,275
12		1,5	368	0,394
12		2	426	0,500
12	±0,08	2,5	516	0,595
12		3	601	0,676
12		3,5	679	0,745
14	±0,08	1,5	315	0,469
14		2	420	0,601
14		2,5	452	0,720
14		3	529	0,826
14	±0,08	3,5	601	0,920
15		1,5	294	0,507
15		2	392	0,651
15		2,5 <sup>(3)</sup>	426	0,782
15	±0,08	3	498	0,902
16		1 <sup>(3)</sup>	183	0,373
16		1,5 <sup>(2-3)</sup>	275	0,544
16	±0,08	2	368	0,702
16		2,5	402	0,845
16		3	471	0,977
18	±0,08	1 <sup>(3)</sup>	163	0,423
18		1,5 <sup>(1)</sup>	245	0,619
18		2	326	0,801
18		2,5	409	0,971
18		3	426	1,128
18	4 <sup>(3)</sup>	544	1,401	

Ø Rohr mm	Toleranz EN 10305-4 mm	Stärke mm	Statischer Druck DIN 2413-I bar	Gewicht Kg/m
20	±0,08	2 <sup>(2-3)</sup>	294	0,902
20		2,5	368	1,095
20		3	389	1,277
20		3,5	444	1,446
20	±0,08	4	498	1,602
22		1,5 <sup>(3)</sup>	200	0,764
22		2 <sup>(1)</sup>	267	1,001
22		2,5	334	1,220
22	±0,08	3	401	1,427
22		4 <sup>(3)</sup>	459	1,802
22		5 <sup>(3)</sup>	555	2,402
25	±0,08	2 <sup>(1)</sup>	236	1,151
25		2,5	294	1,408
25		3	352	1,653
25		4	411	2,104
25		4,5	456	2,310
25	±0,08	5 <sup>(3)</sup>	498	2,490
28		2 <sup>(1)</sup>	210	1,301
28		2,5	263	1,596
28		3	315	1,878
28	±0,08	4 <sup>(3)</sup>	420	2,403
28		5 <sup>(3)</sup>	452	2,878
30		2 <sup>(2-3)</sup>	175	1,402
30	±0,08	2,5	245	1,721
30		3	294	2,028
30		4	392	2,604
30		5 <sup>(3)</sup>	426	3,110
32	±0,15	3 <sup>(3)</sup>	275	2,177
32		4 <sup>(3)</sup>	368	2,803
32		5 <sup>(3)</sup>	403	3,378
35	±0,15	2 <sup>(1)</sup>	168	2,222
35		2,5	210	2,034
35		3	252	2,403
35		4	336	3,104
38	±0,15	3 <sup>(2-3)</sup>	232	2,628
38		4	310	3,405
38		5	387	4,131
42	±0,2 <sup>(4)</sup>	3	210	2,929
42		4	280	3,806

(1) Rohre, bei denen die Verstärkungshülse nur bei Verschraubungen nach DIN 2353 eingesetzt werden müssen

(2) Nur bei 37° Anschlüssen nach ISO 8434-2/SAE J514 zu verwenden

(3) Nur bei ORFS Anschlüssen nach ISO 8434-3/SAE J1453 zu verwenden

(4) Die CAST S.p.A. baut in Folge ihrer technischen Entscheidung den Rohrsitz 042 mit Toleranz 811.

## DRUCKBERECHNUNG

Der Druck bei statischer Belastung wird nach DIN 2413-I mit Streckgrenze  $K = 245 \text{ N/mm}^2$  berechnet.

Bei Rohren mit einem Verhältnis Außen-/Innendurchmesser  $> 1,35$  erfolgt die Berechnung nach DIN 2413-III, aber mit Streckgrenze  $K = 245 \text{ N/mm}^2$ .

Druckberechnung bei dynamischer Belastung nach DIN 2413-III ist nicht angegeben, da in EN 10216-5 kein K-Wert für den Ermüdungswiderstand Festigkeit angegeben ist. Wir empfehlen, bei der Berechnung nach DIN 2413-III einen Wert von  $K = 190 \text{ N/mm}^2$  anzunehmen.

Sicherheitsfaktor  $S = 1,5$

Reduktionskoeffizient  $c = 0,9$

Korrosion: Bei der Druckberechnung kommt kein Korrekturfaktor zur Anwendung.

- Unzureichende Stärke der Rohrspiegel oder fehlende Quersteifigkeit der Rohre (besonders verformbarer Stahl) können zu Problemen beim Auffalzen des Rings auf das Rohr mit entsprechendem Verlust der Dichtheit und drastischer Schwächung des Sicherheitsfaktors führen. Bei der Wahl der verwendeten Rohre muss auch dieser Aspekt hinreichend berücksichtigt werden. Eine gute Faustregel ist, dass das Nachgeben (Verengung des Innendurchmesser des Rohrs) bis zu einem Außendurchmesser von 16 mm 3/10 mm und bei größeren Durchmessern 4/10 mm nicht überschreitet.



# EINSCHRAUBVERSCHRAUBUNG DIN 2353 MIT ZYLINDRISCHEM WITHWORTH ROHRGEWINDE

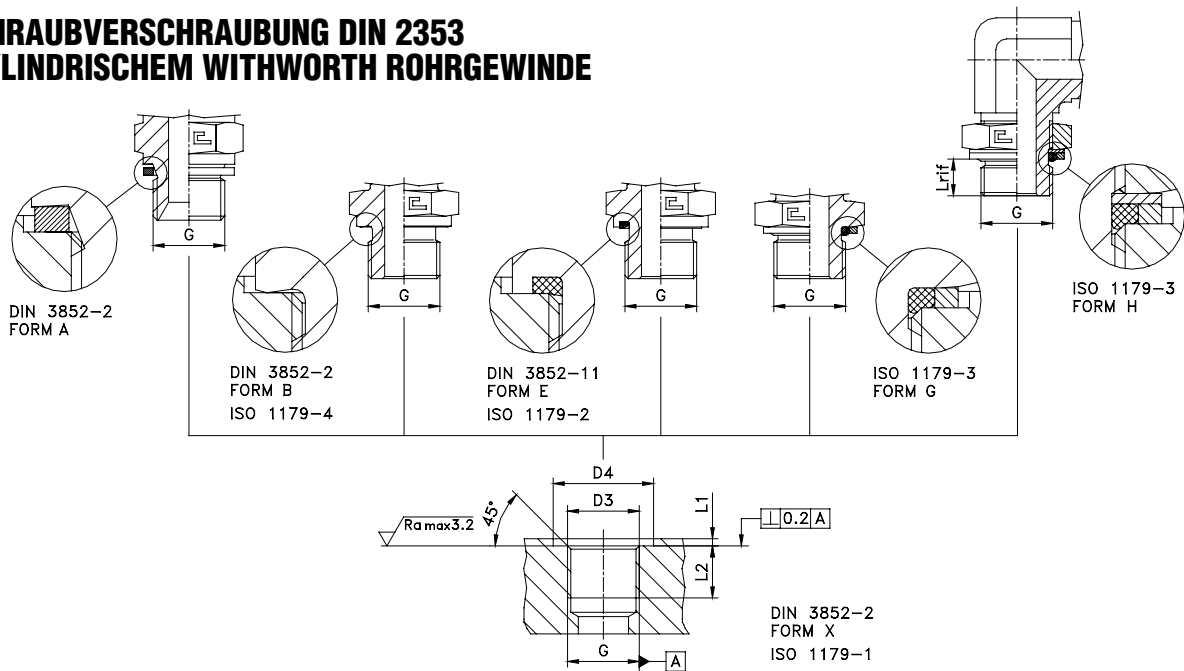

Serie	Ø Rohr	Gas-gewinde	D3	D4 min			Moment [Nm] <sup>+10%</sup>									
				form A/B/E	form G/H	L1 max	L2 min	L ref	form A	form B	form E	form E (Typ 1076..)	form G	form G (Typ 1078..)	form H	
DIN	L	6	G 1/8	9,8	15	17,2	1	8	7,5	-	20	20	10	20	10	20
		8-10	G 1/4	13,2	20	20,7	1,5	12	10,2	-	45	45	25	45	25	45
		12	G 3/8	16,7	23	24,5	2	12	10,4	-	70	70	40	70	40	70
		15-18	G 1/2	21	28	29,6	2,5	14	13,1	-	130	85	75	85	75	85
		22	G 3/4	26,5	33	36,9	2,5	16	13,5	-	170	170	120	170	120	170
		28	G 1	33,3	41	46,1	2,5	18	14,7	-	330	330	230	330	230	330
		35	G 1 1/4	42	51	54	2,5	20	14,7	-	510	430	300	430	300	430
	42	G 1 1/2	47,9	56	60,5	2,5	22	14,7	-	600	510	360	510	360	510	
	S	6-8	G 1/4	13,2	20	20,7	1,5	12	10,2	-	55	55	25	55	25	55
		10-12	G 3/8	16,7	23	24,5	2	12	10,4	-	85	80	40	80	40	80
		14-16	G 1/2	21	28	29,6	2,5	14	13,1	-	150	110	75	110	75	110
		20	G 3/4	26,5	33	36,9	2,5	16	13,5	-	280	170	120	170	120	170
		25	G 1	33,3	41	46,1	2,5	18	14,7	-	330	330	230	330	230	330
		30	G 1 1/4	42	51	54	2,5	20	14,7	-	510	430	300	430	300	430
38		G 1 1/2	47,9	56	60,5	2,5	22	14,7	-	680	510	360	510	360	510	
JIC 37° - BS 5200	6	G 1/8	9,8	15	17,2	1	8	7,5	20	-	20	-	20	-	20	
	8-10	G 1/4	13,2	20	20,7	1,5	12	10,2	35	-	45	-	45	-	45	
	12	G 3/8	16,7	23	24,5	2	12	10,4	70	-	70	-	70	-	70	
	14-15-16	G 1/2	21	28	29,6	2,5	14	13,1	85	-	85	-	85	-	85	
	-	G 5/8	23	31	-	2,5	16	-	105	-	-	-	-	-	-	
	18-20	G 3/4	26,5	33	36,9	2,5	16	13,5	120	-	170	-	170	-	170	
	25	G 1	33,3	41	46,1	2,5	18	14,7	180	-	330	-	330	-	330	
	30-32	G 1 1/4	42	51	54	2,5	20	14,7	260	-	430	-	430	-	430	
38	G 1 1/2	47,9	56	60,5	2,5	22	14,7	290	-	510	-	510	-	510		
-	G 2	59,7	69	73,3	3	24	-	380	-	640	-	640	-	640		
ORFS	6	G 1/8	9,8	15	17,2	1	8	7,5	-	-	20	-	20	-	20	
	8-10	G 1/4	13,2	20	20,7	1,5	12	10,2	-	-	55	-	55	-	55	
	12	G 3/8	16,7	23	24,5	2	12	10,4	-	-	80	-	80	-	80	
	14-15-16	G 1/2	21	28	29,6	2,5	14	13,1	-	-	110	-	110	-	110	
	18-20	G 3/4	26,5	33	36,9	2,5	16	13,5	-	-	170	-	170	-	170	
	22-25	G 1	33,3	41	46,1	2,5	18	14,7	-	-	330	-	330	-	330	
	28-30-32	G 1 1/4	42	51	54	2,5	20	14,7	-	-	430	-	430	-	430	
	35-38	G 1 1/2	47,9	56	60,5	2,5	22	14,7	-	-	510	-	510	-	510	

<b>Leistungen:</b>	<b>Dichtheit form A</b>	<b>Dichtheit form B:</b>	<b>Dichtheit form E:</b>	<b>Dichtheit form G:</b>	<b>Dichtheit form H:</b>
- Druckkapazität	gut	gut	sehr gut	sehr gut	sehr gut
- Dichtheitseigenschaften	gut	gut	sehr gut	sehr gut	sehr gut
- Einsatz zusätzlichen Dichtungsmaterials	Nein	Nein	Nein	Nein	Nein
- Sicherheitsfaktor	2,5:1	2,5:1	4:1	4:1	4:1

**Hinweise:** Die Werte in den Tabellen für Anzugsdrehmomente sind Richtwerte und stammen aus praktischen Tests aus dem Labor in Casalgrasso (CN). Sie können in Funktion der eingesetzten Materialien und der Komponententoleranzen variieren.

# EINSCHRAUBVERSCHRAUBUNG DIN 2353 MIT ZYLINDRISCHEM METRISCHEM GEWINDE

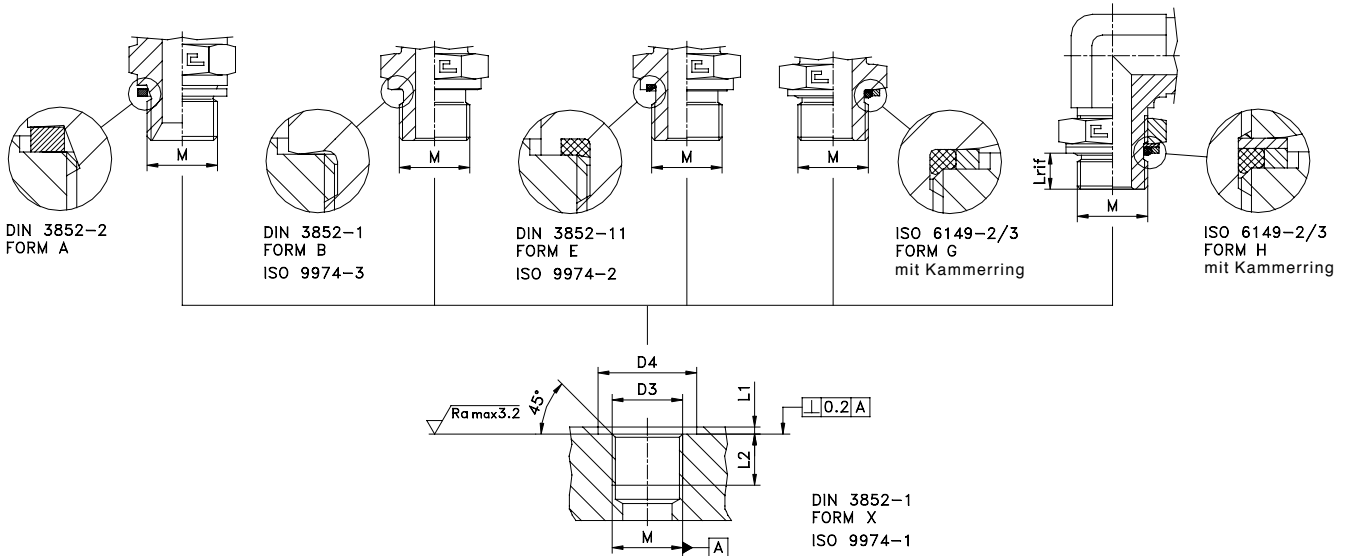

Serie	Ø Rohr	Metrisches gewinde	D3	D4 min		L1 max	L2 min	L ref	Moment [Nm] <sup>+10%</sup>							
				form A/B/E	form G/H				form A	form B	form E	form E (Typ 1076..)	form G	form G (Typ 1078..)	form H	
DIN	L	6	M10x1	10	15	16	1	8	7,6	-	20	20	10	20	10	20
		8	M12x1,5	12	18	19	1,5	12	9,7	-	30	30	20	30	20	30
		10	M14x1,5	14	20	21	1,5	12	9,7	-	45	45	35	50	35	50
		12	M16x1,5	16	23	24	1,5	12	10,2	-	60	55	40	55	40	55
		15	M18x1,5	18	25	26	2	12	10,9	-	80	70	45	70	45	70
		18	M22x1,5	22	28	29	2,5	14	12	-	130	120	90	120	90	120
		22	M26x1,5	26	33	-	2,5	16	-	-	180	170	120	-	120	-
		22	M27x2	27	33	35	2,5	16	13,8	-	-	-	120	170	120	170
		28	M33x2	33	41	43	2,5	18	13,8	-	330	330	230	330	230	330
	35	M42x2	42	51	52	2,5	20	13,8	-	470	430	300	430	300	430	
	42	M48x2	48	56	57	2,5	22	15,3	-	600	510	360	510	360	510	
	S	6	M12x1,5	12	18	19	1,5	12	9,7	-	40	40	20	40	20	40
		8	M14x1,5	14	20	21	1,5	12	9,7	-	55	55	35	55	35	55
		10	M16x1,5	16	23	24	1,5	12	10,2	-	80	70	40	70	40	70
		12	M18x1,5	18	25	26	2	12	10,9	-	105	85	45	85	45	85
		14	M20x1,5	20	27	28	2	14	12	-	150	120	85	120	85	120
		16	M22x1,5	22	28	29	2,5	14	12	-	170	130	90	130	90	130
		20	M27x2	27	33	35	2,5	16	13,8	-	200	170	120	170	120	170
25		M33x2	33	41	43	2,5	18	13,8	-	390	330	230	330	230	330	
30		M42x2	42	51	52	2,5	20	13,8	-	510	430	300	430	300	430	
38	M48x2	48	56	57	2,5	22	15,3	-	680	510	360	510	360	510		
JIC 37° - BS 5200	6	M10x1	10	15	16	1	8	7,6	20	-	20	-	20	-	20	
	8	M12x1,5	12	18	19	1,5	12	9,7	30	-	30	-	30	-	30	
	10	M14x1,5	14	20	21	1,5	12	9,7	45	-	45	-	45	-	45	
	12	M16x1,5	16	23	24	1,5	12	10,2	60	-	55	-	55	-	55	
	14-15-16	M18x1,5	18	25	26	2	12	10,9	80	-	70	-	70	-	70	
	14-15-16	M20x1,5	20	27	28	2	14	12	105	-	105	-	105	-	105	
	14-15-16	M22x1,5	22	28	29	2,5	14	12	130	-	120	-	120	-	120	
	-	M26x1,5	26	33	-	2,5	16	-	160	-	-	-	-	-	-	
	18-20	M27x2	27	33	35	2,5	16	13,8	-	-	170	-	170	-	170	
	-	M30x1,5	30	37	-	2,5	-	-	190	-	-	-	-	-	-	
	22-25	M33x2	33	41	43	2,5	18	13,8	-	-	330	-	330	-	330	
	-	M38x1,5	38	45	-	2,5	-	-	230	-	-	-	-	-	-	
	28-30-32	M42x2	42	51	52	2,5	20	13,8	-	-	430	-	430	-	430	
-	M45x1,5	45	53	-	2,5	-	-	280	-	-	-	-	-	-		
35-38	M48x2	48	56	57	2,5	22	15,3	-	-	510	-	510	-	510		
ORFS	6	M10x1	10	15	16	1	8	8,6	-	-	20	-	20	-	20	
	8-10	M12x1,5	12	18	19	1,5	12	9,7	-	-	40	-	40	-	40	
	8-10	M14x1,5	14	20	21	1,5	12	9,7	-	-	55	-	55	-	55	
	12	M16x1,5	16	23	24	1,5	12	11,2	-	-	70	-	70	-	70	
	14-15-16	M18x1,5	18	25	26	2	12	12,4	-	-	85	-	85	-	85	
	14-15-16	M22x1,5	22	28	29	2,5	14	14	-	-	130	-	130	-	130	
	18-20	M27x2	27	33	35	2,5	16	16,3	-	-	170	-	170	-	170	
	22-25	M33x2	33	41	43	2,5	18	16,3	-	-	330	-	330	-	330	
	28-30-32	M42x2	42	51	52	2,5	20	16,8	-	-	430	-	430	-	430	
	35-38	M48x2	48	56	57	2,5	22	19,3	-	-	510	-	510	-	510	

**Leistungen:**  
 - Druckkapazität  
 - Dichtheitseigenschaften  
 - Einsatz zusätzlichen Dichtungsmaterials  
 - Sicherheitsfaktor

**Dichtheit form A:** gut  
gut  
Nein  
2,5:1

**Dichtheit form B:** gut  
gut  
Nein  
2,5:1

**Dichtheit form E:** sehr gut  
sehr gut  
Nein  
4:1

**Dichtheit form G:** sehr gut  
sehr gut  
Nein  
4:1

**Dichtheit form H:** sehr gut  
sehr gut  
Nein  
4:1

**Hinweise:** Die Werte in den Tabellen für Anzugsdrehmomente sind Richtwerte und stammen aus praktischen Tests aus dem Labor in Casalgrasso (CN). Sie können in Funktion der eingesetzten Materialien und der Komponententoleranzen variieren.

# EINSCHRAUBVERSCHRAUBUNG DIN 2353 MIT ZYLINDRISCHEM METRISCHEM GEWINDE (ISO 6149)

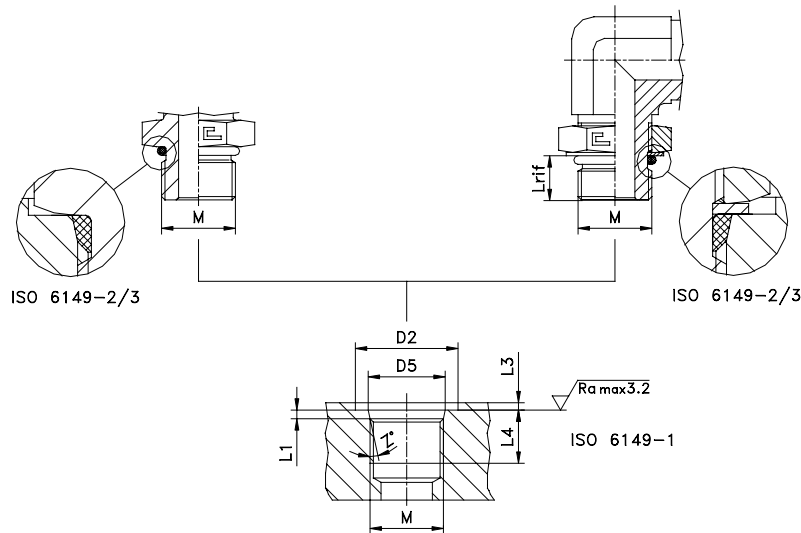

Serie	Max. Betriebsdruck (bar)		Ø Rohr	Metrisches Gewinde	D2 min	D5	L1	L3 max	L4 min	L rif	Z°	Moment [Nm] <sup>+10%</sup> <sub>0</sub>		
	ISO 6149 GERADE	ISO 6149 AUSRICHTBAR										ISO 6149 GERADE	ISO 6149 EINSTELLBAR	
DIN	L	315	315	6	M10x1	16	11.1	1.6	1	10	8,6	12	15	15
		315	315	8	M12x1,5	19	13,8	2,4	1,5	11,5	11,1	15	25	25
		315	315	10	M14x1,5	21	15,8	2,4	1,5	11,5	11,1	15	30	30
		315	250	12	M16x1,5	24	17,8	2,4	1,5	13	11,6	15	35	35
		315	250	15	M18x1,5	26	19,8	2,4	2	14,5	12,3	15	40	40
		315	250	18	M22x1,5	29	23,8	2,4	2	15,5	13,4	15	55	55
		160	160	22	M27x2	34	29,4	3,1	2	19	15,8	15	85	85
		160	160	28	M33x2	43	35,4	3,1	2,5	19	15,8	15	140	140
		160	160	35	M42x2	52	44,4	3,1	2,5	19,5	15,8	15	180	180
	160	160	42	M48x2	57	50,4	3,1	2,5	22	17,3	15	230	230	
	S	630	400	6	M12x1,5	19	13,8	2,4	1,5	11,5	11,1	15	30	30
		630	400	8	M14x1,5	21	15,8	2,4	1,5	11,5	11,1	15	40	40
		630	400	10	M16x1,5	24	17,8	2,4	1,5	13	11,6	15	50	50
		630	400	12	M18x1,5	26	19,8	2,4	2	14,5	12,3	15	60	60
		400	400	14	M20x1,5	27	21,8	2,4	2	14,5	13,4	15	70	70
		400	400	16	M22x1,5	29	23,8	2,4	2	15,5	13,4	15	85	85
		400	400	20	M27x2	34	29,4	3,1	2	19	15,8	15	150	150
		400	315	25	M33x2	43	35,4	3,1	2,5	19	15,8	15	260	260
250		250	30	M42x2	52	44,4	3,1	2,5	19,5	15,8	15	280	280	
250	200	38	M48x2	57	50,4	3,1	2,5	22	17,3	15	360	360		
JIC 37° - BS 5200	400	315	6	M10x1	16	11.1	1.6	1	10	8,6	12	15	15	
	400	315	8-10	M12x1,5	19	13,8	2,4	1,5	11,5	11,1	15	25	25	
	350	315	8-10	M14x1,5	21	15,8	2,4	1,5	11,5	11,1	15	30	30	
	315	250	12	M16x1,5	24	17,8	2,4	1,5	13	11,6	15	35	35	
	315	250	14-15-16	M18x1,5	26	19,8	2,4	2	14,5	12,3	15	40	40	
	315	250	14-15-16	M20x1,5	27	21,8	2,4	2	14,5	13,4	15	50	50	
	315	250	14-15-16	M22x1,5	29	23,8	2,4	2	15,5	13,4	15	55	55	
	200	160	18-20	M27x2	34	29,4	3,1	2	19	15,8	15	85	85	
	200	160	22-25	M33x2	43	35,4	3,1	2,5	19	15,8	15	140	140	
	200	160	28-30-32	M42x2	52	44,4	3,1	2,5	19,5	15,8	15	180	180	
200	160	35-38	M48x2	57	50,4	3,1	2,5	22	17,3	15	230	230		
ORFS	630	400	6	M10x1	16	11.1	1.6	1	10	9,6	12	15	15	
	630	400	8-10	M12x1,5	19	13,8	2,4	1,5	11,5	11,1	15	30	30	
	630	400	8-10	M14x1,5	21	15,8	2,4	1,5	11,5	11,1	15	40	40	
	630	400	12	M16x1,5	24	17,8	2,4	1,5	13	12,6	15	50	50	
	630	400	14-15-16	M18x1,5	26	19,8	2,4	2	14,5	12,3	15	60	60	
	400	400	14-15-16	M22x1,5	29	23,8	2,4	2	15,5	15,4	15	85	85	
	400	400	18-20	M27x2	34	29,4	3,1	2	19	18,3	15	150	150	
	400	315	22-25	M33x2	43	35,4	3,1	2,5	19	18,3	15	260	260	
	250	250	28-30-32	M42x2	52	44,4	3,1	2,5	19,5	18,8	15	280	280	
	250	250	35-38	M48x2	57	50,4	3,1	2,5	22	21,3	15	360	360	

## Leistungen:

- Druckkapazität
- Dichtheitseigenschaften
- Einsatz zusätzlichen Dichtungsmaterials
- Sicherheitsfaktor

## Dichtheit GERADE:

sehr gut  
sehr gut  
Nein

4:1

## Dichtheit EINSTELLBAR:

sehr gut  
sehr gut  
Nein

4:1

**Hinweise:** 1) Um die Dichtheit nach ISO 6149 zu erreichen, die Haltescheibe von der Standardverschraubung entfernen.

2) Die Werte in den Tabellen für Anzugsdrehmomente sind Richtwerte und stammen aus praktischen Tests aus dem Labor in Casalgrasso (CN). Sie können in Funktion der eingesetzten Materialien und der Komponententoleranzen variieren.

# EINSCHRAUBVERSCHRAUBUNG MIT GEWINDE UNF/UN-2A

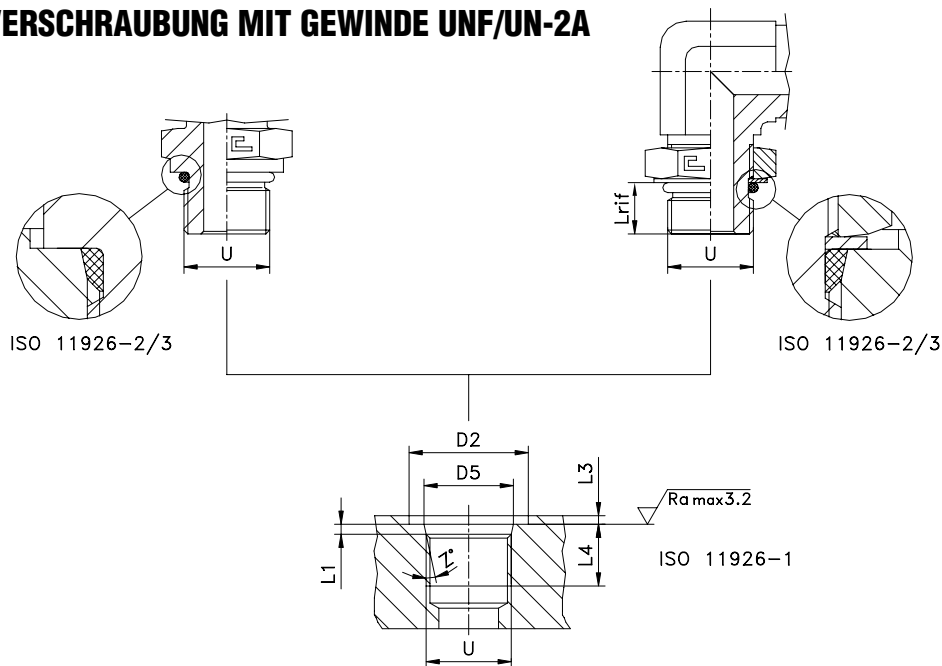

Serie	Ø Rohr	UnF/Un Gewinde	D2 min	D5	L1	L3 max	L4 min	L rif	Z°	Moment [Nm] <sup>+10%</sup> <sub>0</sub>		
										GERADE	EINSTELLBAR	
DIN	L	6	7/16-20 UNF-2A	21	12,45	2,4	1,6	11,5	9,9	12	20	20
		8-10	1/2-20 UNF-2A	23	14,05	2,4	1,6	11,5	9,9	12	25	25
		12	9/16-18 UNF-2A	25	15,7	2,5	1,6	12,7	11,1	12	30	30
		15-18	3/4-16 UNF-2A	30	20,65	2,5	2,4	14,3	12,5	15	45	45
		18	7/8-14 UNF-2A	34	24	2,5	2,4	16,7	14,5	15	55	55
		22	1 1/16-12 UN-2A	41	29,2	3,3	2,4	19	16,8	15	85	85
		28	1 5/16-12 UN-2A	49	35,55	3,3	3,2	19	16,8	15	130	130
		35	1 5/8-12 UN-2A	58	43,55	3,3	3,2	19	16,8	15	170	170
	S	42	1 7/8-12 UN-2A	65	49,9	3,3	3,2	19	16,8	15	180	180
		6-8	1/2-20 UNF-2A	23	14,05	2,4	1,6	11,5	9,9	12	25	25
		10-12	9/16-18 UNF-2A	25	15,7	2,5	1,6	12,7	11,1	12	35	35
		14-16	3/4-16 UNF-2A	30	20,65	2,5	2,4	14,3	12,5	15	60	60
		16	7/8-14 UNF-2A	34	24	2,5	2,4	16,7	14,5	15	85	85
		20	1 1/16-12 UN-2A	41	29,2	3,3	2,4	19	16,8	15	150	150
JIC 37°	25	1 5/16-12 UN-2A	49	35,55	3,3	3,2	19	16,8	15	230	230	
	30	1 5/8-12 UN-2A	58	43,55	3,3	3,2	19	16,8	15	250	250	
	38	1 7/8-12 UN-2A	65	49,9	3,3	3,2	19	16,8	15	320	320	
	6	7/16-20 UNF-2A	21	12,45	2,4	1,6	11,5	9,9	12	20	20	
	8	1/2-20 UNF-2A	23	14,05	2,4	1,6	11,5	9,9	12	25	25	
	10	9/16-18 UNF-2A	25	15,7	2,5	1,6	12,7	11,1	12	30	30	
	12	3/4-16 UNF-2A	30	20,65	2,5	2,4	14,3	12,5	15	45	45	
	14-15-16	7/8-14 UNF-2A	34	24	2,5	2,4	16,7	14,5	15	55	55	
ORFS	18-20	1 1/16-12 UN-2A	41	29,2	3,3	2,4	19	16,8	15	85	85	
	25	1 5/16-12 UN-2A	49	35,55	3,3	3,2	19	16,8	15	130	130	
	30-32	1 5/8-12 UN-2A	58	43,55	3,3	3,2	19	16,8	15	170	170	
	38	1 7/8-12 UN-2A	65	49,9	3,3	3,2	19	16,8	15	180	180	
	6	7/16-20 UNF-2A	21	12,45	2,4	1,6	11,5	11,4	12	20	20	
	8-10	9/16-18 UNF-2A	25	15,7	2,5	1,6	12,7	12,2	12	35	55	
	12	3/4-16 UNF-2A	30	20,65	2,5	2,4	14,3	13,8	15	60	60	
	14-15-16	7/8-14 UNF-2A	34	24	2,5	2,4	16,7	16,3	15	85	85	
18-20	1 1/16-12 UN-2A	41	29,2	3,3	2,4	19	18,6	15	150	150		
22-25	1 5/16-12 UN-2A	49	35,55	3,3	3,2	19	18,6	15	230	230		
28-30-32	1 5/8-12 UN-2A	58	43,55	3,3	3,2	19	18,6	15	250	250		
35-38	1 7/8-12 UN-2A	65	49,9	3,3	3,2	19	18,6	15	320	320		

**Leistungen:**  
 - Druckkapazität  
 - Dichtheitseigenschaften  
 - Einsatz zusätzlichen Dichtungsmaterials  
 - Sicherheitsfaktor

**Dichtheit GERADE:**  
 sehr gut  
 sehr gut  
 Nein  
 4:1

**Dichtheit EINSTELLBAR:**  
 sehr gut  
 sehr gut  
 Nein  
 4:1

**Hinweise:** 1) Um die Dichtheit nach ISO 6149 zu erreichen, die Haltescheibe von der Standardverschraubung entfernen.  
 2) Die Werte in den Tabellen für Anzugsdrehmomente sind Richtwerte und stammen aus praktischen Tests aus dem Labor in Casalgrasso (CN). Sie können in Funktion der eingesetzten Materialien und der Komponententoleranzen variieren.



## EINSCHRAUBVERSCHRAUBUNG MIT KONISCHEM WITHWORTH GEWINDE

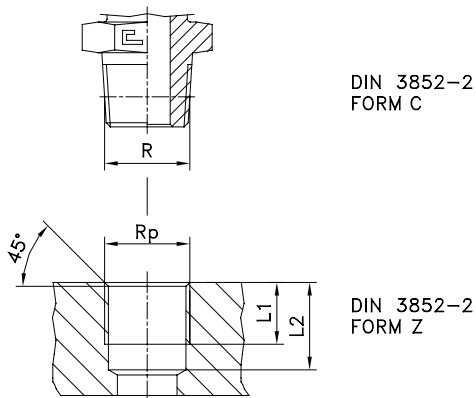

DIN 3852-2  
FORM C

DIN 3852-2  
FORM Z

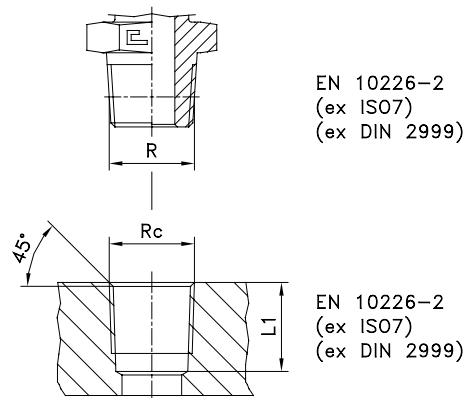

EN 10226-2  
(ex ISO7)  
(ex DIN 2999)

EN 10226-2  
(ex ISO7)  
(ex DIN 2999)

Serie	Ø Rohr	BSPT Gewinde (DIN 3852-2 form C)	L1	L2	
DIN	L	6	R 1/8	5,5	8,5
		8-10	R 1/4	8,5	12,5
		12	R 3/8	8,5	12,5
		15-18	R 1/2	10,5	16,5
		22	R 3/4	13	19
		28	R 1	-	-
		35	R 1 1/4	-	-
	S	42	R 1 1/2	-	-
		6-8	R 1/4	8,5	12,5
		10-12	R 3/8	8,5	12,5
		14-16	R 1/2	10,5	16,5
		20	R 3/4	13	19
		25	R 1	-	-
		30	R 1 1/4	-	-
38	R 1 1/2	-	-		

Serie	Ø Rohr	BSPT Gewinde (EN 10226-2)	L1
JIC 37°	6	R 1/8	7,4
	8	R 1/4	11
	10	R 3/8	11,4
	12-14-15-16	R 1/2	15
	18-20	R 3/4	16,3
	25	R 1	19,1
	30-32	R 1 1/4	21,4
	38	R 1 1/2	21,4
BS 5200	-	R 1/8	7,4
	-	R 1/4	11
	-	R 3/8	11,4
	-	R 1/2	15
	-	R 3/4	16,3
	-	R 1	19,1
	-	R 1 1/4	21,4
	-	R 1 1/2	21,4
-	R 2	25,7	

- Leistungen:**
- Druckkapazität
  - Dichtheitseigenschaften
  - Einsatz zusätzlichen Dichtungsmaterials
  - Sicherheitsfaktor

- Dichtheit form C:**
- Imittel niedrig
  - mittel niedrig
  - Ja
  - 2,5:1

- Leistungen:**
- Druckkapazität
  - Dichtheitseigenschaften
  - Einsatz zusätzlichen Dichtungsmaterials
  - Sicherheitsfaktor

- Konische Dichtung:**
- mittel niedrig
  - mittel niedrig
  - Ja
  - 2,5:1

## EINSCHRAUBVERSCHRAUBUNG DIN 2353 MIT METRISCHEM KEGELIGEM GEWINDE

Serie	Ø Rohr	Metrisches konisches	L1	L2	
DIN	L	6	M10x1 keg	5,5	10
		8	M12x1,5 keg	8,5	13,5
		10	M14x1,5 keg	8,5	13,5
		12	M16x1,5 keg	8,5	13,5
		15	M18x1,5 keg	8,5	13,5
		18	M22x1,5 keg	10,5	15,5
	S	6	M12x1,5 keg	8,5	13,5
		8	M14x1,5 keg	8,5	13,5
		10	M16x1,5 keg	8,5	13,5
		12	M18x1,5 keg	8,5	13,5
		14	M20x1,5 keg	10,5	15,5
		16	M22x1,5 keg	10,5	15,5

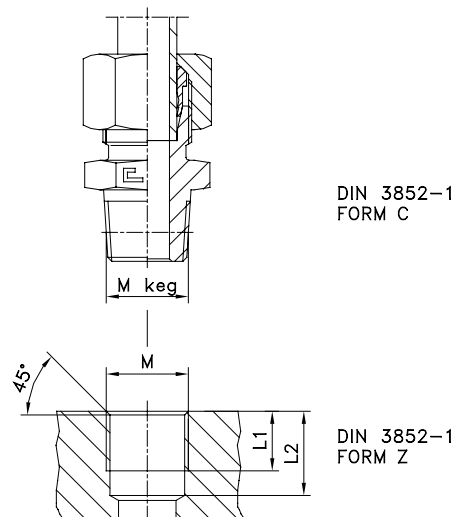

DIN 3852-1  
FORM C

DIN 3852-1  
FORM Z

- Leistungen:**
- Druckkapazität
  - Dichtheitseigenschaften
  - Einsatz zusätzlichen Dichtungsmaterials
  - Sicherheitsfaktor

- Konische Dichtung:**
- mittel niedrig
  - mittel niedrig
  - Ja
  - 2,5:1

# EINSCHRAUBVERSCHRAUBUNG MIT NPT/NPTF GEWINDE

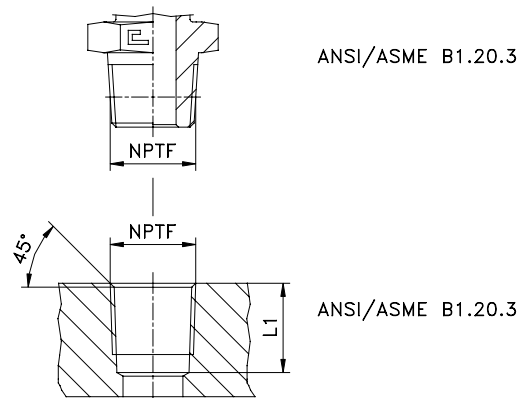
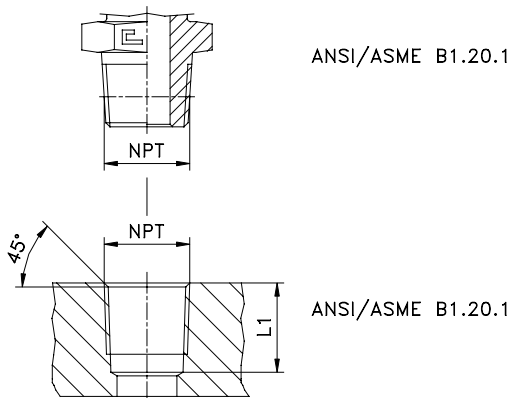

Serie	Ø Rohr	NPT Gewinde	L1	
DIN	L	6	1/8-27 NPT	11,6
		8-10	1/4-18 NPT	16,4
		12	3/8-18 NPT	17,4
		15-18	1/2-14 NPT	22,6
		22	3/4-14 NPT	23,1
		28	1-11,5 NPT	27,8
		35	1 1/4-11,5 NPT	28,3
		42	1 1/2-11,5 NPT	28,3
	S	6-8	1/4-18 NPT	16,4
		10-12	3/8-18 NPT	17,4
		14-16	1/2-14 NPT	22,6
		20	3/4-14 NPT	23,1
		25	1-11,5 NPT	27,8
		30	1 1/4-11,5 NPT	28,3
BS 5200	-	1/8-27 NPT	11,6	
	-	1/4-18 NPT	16,4	
	-	3/8-18 NPT	17,4	
	-	1/2-14 NPT	22,6	
	-	3/4-14 NPT	23,1	
	-	1-11,5 NPT	27,8	
	-	1 1/4-11,5 NPT	28,3	
	-	1 1/2-11,5 NPT	28,3	
-	2-11,5 NPT	29		

Serie	Ø Rohr	NPTF Gewinde	L1
JIC 37° - ORFS	6-8	1/8-27 NPTF	11,6
	8-10	1/4-18 NPTF	16,4
	12	3/8-18 NPTF	17,4
	14-15-16	1/2-14 NPTF	22,6
	18-20	3/4-14 NPTF	23,1
	22-25	1-11,5 NPTF	27,8
	28-30-32	1 1/4-11,5 NPTF	28,3
	35-38	1 1/2-11,5 NPTF	28,3

- Leistungen:**
- Druckkapazität
  - Dichtheitseigenschaften
  - Einsatz zusätzlichen Dichtungsmaterials
  - Sicherheitsfaktor

- Konische Dichtung:**
- mittel niedrig
  - mittel niedrig
  - Ja
  - 2,5:1

- Leistungen:**
- Druckkapazität
  - Dichtheitseigenschaften
  - Einsatz zusätzlichen Dichtungsmaterials
  - Sicherheitsfaktor

- Konische Dichtung:**
- mittel niedrig
  - mittel niedrig
  - Ja
  - 2,5:1

## • FÜR ALLE SERIEN ZU BEACHTENDE VORSCHRIFTEN

- Innerhalb eines Verrohrungskreislaufs für die gewünschten Verbindungen ausschließlich CAST Produkte und Komponenten benutzen, um Streitfälle und Sach- und Personenschäden zu vermeiden.
- Die allgemeinen Anweisungen, Anwendungsnormen, Sicherheitsfaktoren, Montageanweisungen und Betriebsdrücke für die Verschraubungen, die verwendet werden sollen, in Gänze beachten.
- Den angegebenen Temperaturbereich und die relativen Druckvariationen genau einhalten und innerhalb der in bar vorgegebenen Werte bleiben.
- Die detailliert angegebenen und vorgeschriebenen Anzugsdrehmomente und Montageanweisungen beachten.
- Wie in den Montageanweisungen aufgeführt, alle Komponenten mit den spezifisch angegebenen Mitteln schmieren.
- Rohre aus unlegiertem Stahl müssen vor der Montage auf der Maschine vormontiert werden. Eine Montage vor Ort ist nicht zulässig.
- Rohre aus Edelstahl müssen vor der Montage auf der Maschine vormontiert oder mit gehärtetem Werkzeug gebördelt werden. Eine Montage vor Ort ist nicht zulässig.
- Ausschließlich Rohre aus unlegiertem Stahl und aus Edelstahl verwenden, die auf den Seiten 25 und 26 angeführt sind.
- Bei allen dünnwandigen Rohren Verstärkungshülsen verwenden.
- Eine Kombination von unlegierten und Edelstahlkomponenten ist nicht empfehlenswert.
- Immer die richtige Ausrichtung des Systems, der Rohre, der Verbindungen und der Aktoren sicherstellen.
- Immer eine Sichtkontrolle der richtigen Montage des Rings auf dem Rohr durchführen. Unbedingt erforderlich!
- Mit den vorgeschriebenen Konuslehren „P-N P“ zu 100% den Einfall der Verschraubungsöffnung (Einsatz) kontrollieren, um die richtige Montage von Rohr, Einsatz und Hülse für die Serie 80 zu überprüfen.
- Es ist nicht erlaubt, nicht konforme Rohre oder Verschraubungen zu verwenden, oder nicht konforme Verbindungen herzustellen.
- Es ist nicht erlaubt, die CAST Produkte auf irgendeine Weise zu verändern.
- Alle in diesem technischen Katalog enthaltenen Hinweise genau einhalten.
- Im Zweifelsfall immer größte Vorsicht walten lassen.

Die Nichtbeachtung der oben angeführten Vorschriften kann zur Veränderung der Sicherheitseigenschaften der Produkte führen und lässt alle Garantieansprüche verfallen.



Es ist nicht erlaubt, Komponenten verschiedener Hersteller von öldynamischen Verschraubungen miteinander zu kombinieren. Maßgebend dafür ist die Rückverfolgungskennzeichnung auf den Produkten.



Es ist dem Anwender nicht gestattet, Änderungen oder Reparaturen an den von uns hergestellten öldynamischen Verschraubungen vorzunehmen. Der Zuwiderhandelnde haftet für seine Handlungen und die etwaig verursachten Umwelt-, Personen- und Sachschäden.



Die unter Druck stehenden Flüssigkeiten können schwere Personen- und Sachschäden verursachen. Aus diesem Grund hat man, um jeglichen Unfall zu vermeiden, in Bezug auf sich selbst und auf andere, stets größte Vorsicht walten zu lassen und alle Vorschriften zu beachten.

## • PRODUKTHAFTUNG - FÜR ALLE SERIEN GÜLTIG

Das D.P.R. 224 - 85/347/EWG besagt: “ ... die Haftung fällt dem zu, der sich als fahrlässig erwiesen hat ... “. Konkret heißt das, dass der Hersteller rechtlich nur haftbar ist, wenn sein Produkt durch Fahrlässigkeit oder vorsätzliches Verhalten tatsächliche Konstruktions- oder Produktionsmängel aufweist.

Im Gegensatz dazu muss der Händler, der den Verkauf tätigt, sicherstellen, dass sein Kunde wirklich alle technischen Anforderungen, die mit dem Produkt zusammenhängen, wie z.B. Montageanleitungen, kennt und das Produkt bestimmungsgemäß einsetzt. In gleicher Weise ist der Endanwender zur Rechenschaft zu ziehen, wenn er aus Fahrlässigkeit oder Absicht die schriftlichen Anweisungen des Herstellers (Technischer Verkaufskatalog) nicht genau befolgt hat, welche ihm als technische Unterstützung vom Verkäufer des Produkts ausgehändigt werden müssen.

Sollten Sie nicht in Besitz dieser Unterlagen sein, wenden Sie sich direkt an unsere Büros. Aufgrund dieser Rechtsnormen lehnt die CAST S.p.A. jegliche Haftung ab, falls der Anwender die ALLGEMEINEN ANWEISUNGEN, ANWENDUNGSNORMEN, SICHERHEITSAKTOREN, MONTAGEANWEISUNGEN, BETRIEBSDRUCKWERTE sowie alle anderen in diesem technischen Verkaufskatalog klar aufgeführten Informationen nicht exakt befolgt und/oder das Produkt von anderen als der CAST S.p.A. verändert oder modifiziert wurde, da das Nichtbeachten dieser zwingenden Vorschriften oder etwaige Änderungen am Produkt die Funktionssicherheit beeinträchtigt und zum Verlust der Garantierechte führen können. Gemäß der genannten Norm ist ein Höchstbetrag von 500,00 Euro vorgesehen.

## MONTAGEANWEISUNGEN NACH DIN 3859-2 GÜLTIG FÜR B3 - B4 - BP

1. Vor Beginn der Vormontage sicherstellen, dass alle zu verwendenden Werkzeuge in Ordnung sind. Nicht konforme Werkzeuge ersetzen.
2. s Rohrsegment, auf dem die Vormontage ausgeführt wird, muss einen geraden Teil haben, der mindestens doppelt so lang ist wie die Länge der Mutterhöhe (Länge H). Die Rundheit muss DIN 2391 entsprechen.
3. Das Rohr mit einer geeigneten Säge rechtwinklig abschneiden (keine Rohrschneider mit Rollen verwenden). Kontrollieren, dass der Schnitt wirklich rechtwinklig ( $90^\circ$ ) ist. Innen und außen leicht entgraten.
4. Den  $24^\circ$  Kegel, das Gewinde des Körpers, den Schneidring und die Mutter mit geeignetem Mittel schmieren. =  $\longrightarrow$
5. Mutter und Schneidring, wie in der Abbildung gezeigt, auf das Rohr aufstecken. Der größere Durchmesser des Schneidrings muss zur Mutter gerichtet sein.
6. Das Rohr in den  $24^\circ$  Kegel einführen, bis es auf dessen Anschlag sitzt. Dann die Mutter von Hand kräftig anziehen, bis man spürt, dass der Schneidring gut an der Mutter anliegt. Danach die Mutter mit einem Schlüssel festziehen, bis die Schneidkante des Rings in Kontakt mit dem Rohr kommt und dessen Drehung blockiert.
7. Das Rohr gegen seinen Anschlag halten und verhindern, dass es sich um sich selbst dreht, dabei die Überwurfmutter um eine  $3/4$  Drehung anziehen. Dadurch schneidet der Ring in die geforderte Tiefe in den Außenumfang des Rohrs ein und wirft vor der Schneidkante einen Rand auf. Gleichzeitig schneidet auch die zweite Schneide in das Rohr.
8. Die Mutter lösen und kontrollieren, dass das Rohr einen gut aufgeworfenen Rand auf dem gesamten Umfang aufweist. Nach DIN 3859 Teil II muss der Rand mindestens 80% der Schneidkante abdecken. Diese Kontrolle ist im Interesse der Sicherheit aller Beteiligten zwingend vorgeschrieben!!! Wenn der aufgeworfene Rand nicht zufriedenstellend ist, muss die Vormontage unbedingt wiederholt werden.
9. Nach richtiger Vormontage das Rohr auf der Maschine montieren und mit einem Schlüssel festziehen, bis man einen gewissen Widerstand spürt. Danach unter Einsatz eines Gegenschlüssels um eine weitere Viertelumdrehung anziehen.
10. Die Norm ISO 19879 sieht eine maximale Anzahl von sechs Verbindungen der Verschraubung auf der selben Verbindungsöffnung vor. Die Blockierung bei jedem Schließen um  $15^\circ$  erhöhen.
11. Die Vormontage von Edelstahlverschraubungen muss immer mit gehärtetem Werkzeug durchgeführt werden (Maschine/Montagestutzen).

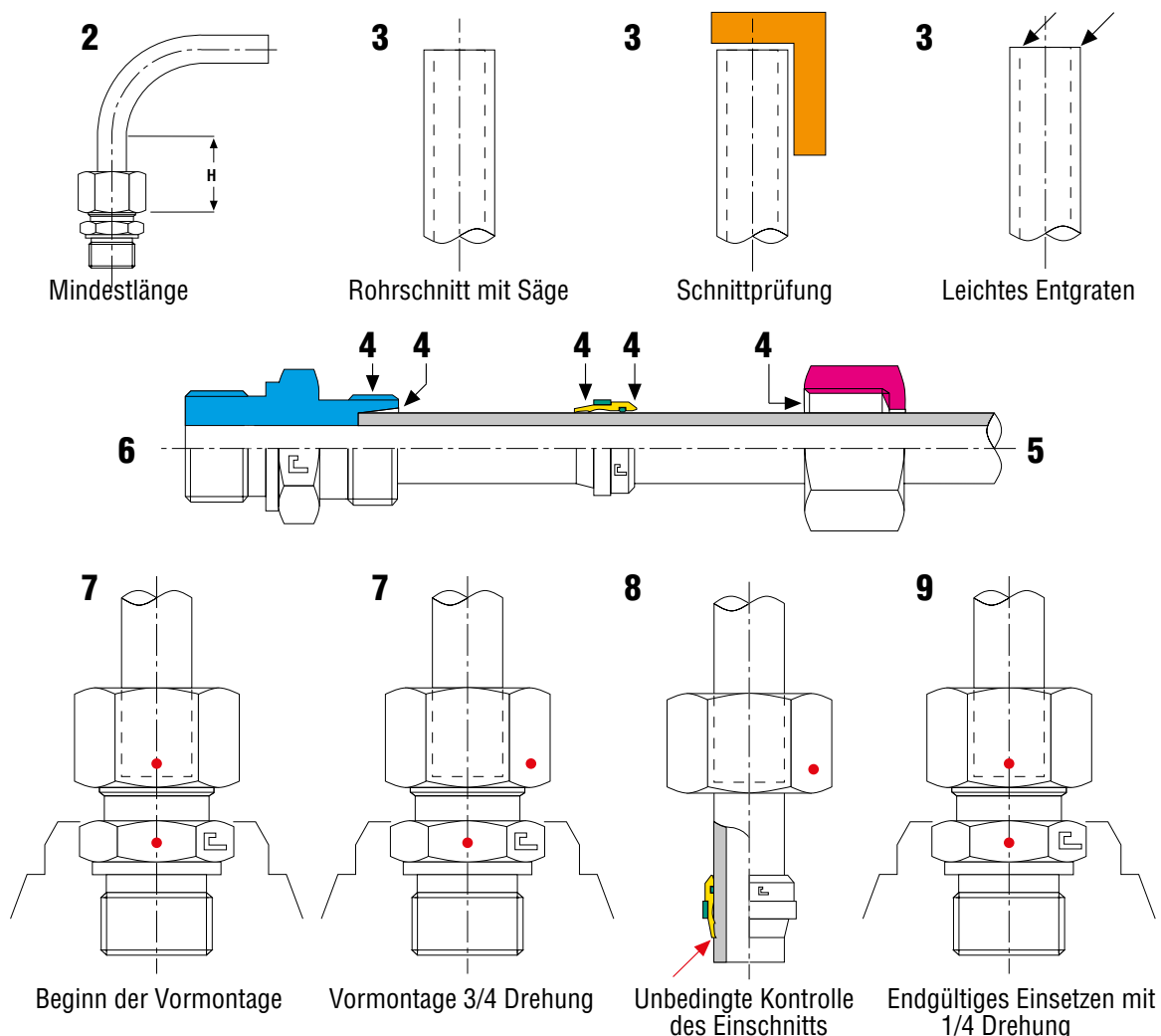



## INSTALLATIONSVORSCHRIFTEN FÜR STARRE ROHRE

Um eine korrekte Verrohrung einer öldynamischen Anlage aus starren Rohren (Stahl) für Hochdruckerwendungen zu gewährleisten, ist es erforderlich, die Vorschriften der Norm und des Herstellers der Verschraubungen zu beachten. Es dürfen ausschließlich qualitativ hochwertige Rohre und die entsprechenden Verschraubungen eingesetzt werden. Ferner sind genau die Ferner sind genau Betriebsdrücke und Höchsttemperaturen zu beachten. Die ausgewählten Rohre richtig montieren, und dazu die für die Rohrmaße geeigneten Schellen verwenden. Die Rohre nicht an Kabelkanälen oder anderen Rohren befestigen.

Bei der Planung der Anlage ist an den erforderlichen Raum für Wartungseingriffe zu denken. Die Befestigung der Rohre hat nach den Angaben in den nachstehenden Tabellen zu erfolgen. Es ist wichtig, auf die richtige Ausrichtung von Rohren, Verschraubungen und Aktoren zu achten. Eine ästhetisch gut strukturierte Anlage ist Synonym für Funktionalität und Sicherheit.

Einige Beispiele für eine richtige Installation:

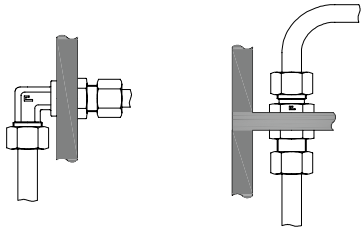

Die Verschraubungen, in die die die Rohre eingeführt werden, gut verankern.

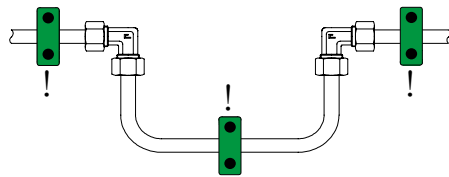

Die Rohre nicht zu fest verankern, da diese stets die Möglichkeit haben müssen, sich problemlos auszu dehnen.

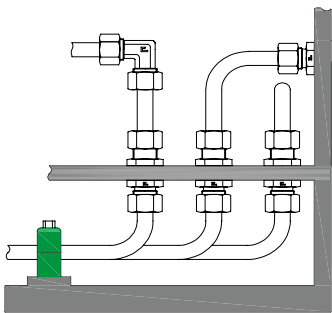

Die Rohre nicht übereinander anordnen, um die Wartungsarbeiten zu erleichtern.

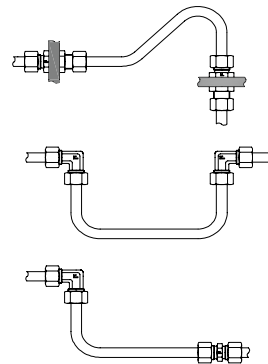

Verschraubungen keinen Spannungen aufgrund einer schlechten Ausrichtung des Rohrs aussetzen, das sich ausdehnen können muss.

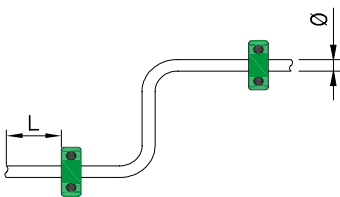

Sich weitest möglich nach der aufgeführten Tabelle richten.

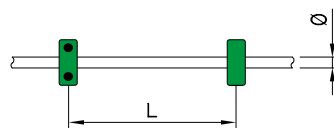

Sich weitest möglich nach der aufgeführten Tabelle richten.

Ø Rohr (mm)	L (mt)
6-12	0,5
12-22	0,6
22-32	0,7
32-38	1,0
38-42	1,3

Ø Rohr (mm)	L (mt)
6-12	1,0
12-22	1,2
22-32	1,5
32-38	2,0
38-42	2,7

## CAST RÜCKSCHLAGVENTIL

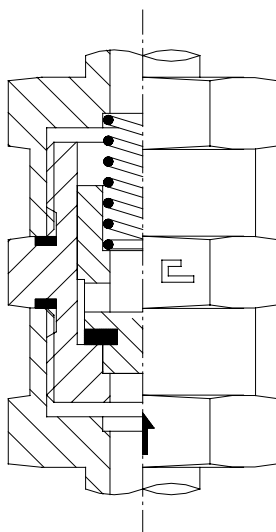

### GRUNDPRINZIP

Das CAST S.p.A. Rückschlagventil wird in allen Kreisläufen eingesetzt, in denen die Flüssigkeit nur in einer Richtung fließen darf, und das Fließen in Gegenrichtung verhindert werden muss.

### UM PERFEKTE DICHTHEIT ZU ERREICHEN:

1. Sicherstellen, dass die Rohre, die an das Ventil angeschlossen werden sollen, völlig sauber und frei von Graten vom Schneiden und Vorbereiten sind.
2. Die Schutzstopfen erst abnehmen, wenn alles montagebereit ist und darauf achten, dass bei der Montage keine Verunreinigungen in den Ventilkörper gelangen.

### TECHNISCHE EIGENSCHAFTEN

1. Das CAST S.p.A. Rückschlagventil garantiert perfekte Dichtheit des Kreislaufrs, sofern die in diesem Katalog angegebenen Solldruckwerte eingehalten werden:
2. Das besondere Profil der Innenelemente im Ventilkörper stellt einen richtigen Durchfluss mit minimalem Druckabfall sicher, da diesem Problem große Aufmerksamkeit gewidmet wurde.
3. Ein sehr kompaktes, robustes und zuverlässiges Ventil mit flachem Schieber und Metall-Metall-Dichtung, mit einer zusätzlichen elastomeren Dichtung, die Dichtheit auch bei niedrigem Druck garantiert.
4. Ein Basiskörper ermöglicht den Zusammenbau unterschiedlicher Ventiltypen, wobei von Mal zu Mal die von der Anwendung geforderten Stützen am vom Benutzer gewählten Ventil angebaut werden können, was die Lagerhaltung vereinfacht.
5. Das Ventil kann für Mineralöle, Treibstoffe, Druckluft oder Edelgase verwendet werden. Bei der Bestellung angeben, ob die verwendete Flüssigkeit besondere Dichtungen erforderlich macht.
6. Die Betriebstemperatur muss für unlegierten Stahl zwischen  $-40\text{C}^{\circ}$  und  $+120\text{C}^{\circ}$  und für Edelstahl zwischen  $-60\text{C}^{\circ}$  und  $+200\text{C}^{\circ}$  liegen. Die Grenzwerte hängen auch von den eingesetzten Dichtungen ab.

### TECHNISCHE DATEN

Die empfohlene Durchflussgeschwindigkeit sollte unter 5 m/sec liegen. Standardmäßig beträgt der Öffnungsdruck 1 bar. Auf Anfrage können Ventile mit Öffnungsdruckwerten bis zu 3 bar in Schritten von 0,5 geliefert werden.

### ENDABNAHME DER KOMPONENTEN

Alle Ventile werden Leckagetests bei niedrigem Druck und Tests in Bezug auf den festgelegten Öffnungswert unterzogen. Die dynamischen Hochdrucktests erfolgen bei maximalem Betriebsdruck plus 33%.

## ANZUGSDREHMOMENTE FÜR SCHNEIDRINGE B3, B4 UND BP

Kegel nach DIN 3861 für Edelstahl und unlegierten Stahl

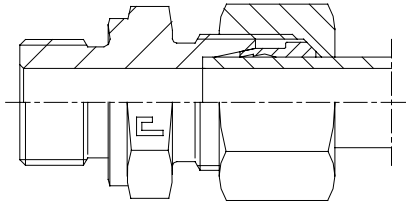

Montage eines Ring B3s auf den Verschraubungskörper

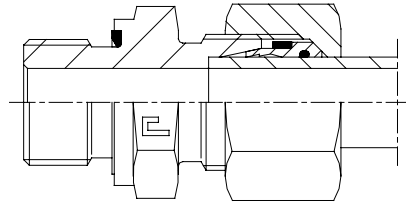

Montage eines Ring B4s auf den Verschraubungskörper

Serie	Ø Rohr	Metrisches Gewinde	Manuell unlegierter Stahl (Nm)	Manuell Edelstahl (Nm)	Maschine für unlegierten (Kg)	Maschine für Edelstahl (Kg)
L	6	M12x1,5	20	30	1200	1400
	8	M14x1,5	25	55	1400	1700
	10	M16x1,5	30	85	2000	2200
	12	M18x1,5	40	120	2100	2400
	15	M22x1,5	60	130	2400	3300
	18	M26x1,5	90	220	2500	3600
	22	M30x2	170	320	2600	3800
	28	M36x2	210	500	3000	6900
	35	M45x2	360	970	5500	10000
42	M52x2	490	1110	6700	12500	
S	6	M14x1,5	25	45	1200	1400
	8	M16x1,5	30	55	1400	1700
	10	M18x1,5	40	90	2000	2200
	12	M20x1,5	50	105	2100	2400
	14	M22x1,5	70	150	2400	3300
	16	M24x1,5	80	180	2500	3600
	20	M30x2	140	340	2600	6400
	25	M36x2	230	530	5000	9300
	30	M42x2	300	610	5500	10000
38	M52x2	430	850	6700	12500	

### Hinweise:

Die Werte in den Tabellen für Anzugsdrehmomente sind Richtwerte und stammen aus praktischen Tests aus dem Labor in Casal-grasso (CN). Sie können in Funktion der eingesetzten Materialien und der Komponententoleranzen variieren.

Die Werte der Anzugsdrehmomente in Nm auf dem Kegel nach DIN 3861 stellen die für eine richtige Vormontage und zum Aufwerfen eines Rands um das gesamte Rohr (mit 80% Abdeckung der Schneidringfront) notwendigen Drehmomente dar.

Die Werte in kg entsprechen dem linearen Druck der verwendeten Vormontagemaschine, der für eine richtige Vormontage und zum Aufwerfen eines Rands um das gesamte Rohr (mit 80% Abdeckung der Schneidringfront) nötig ist.

Nach richtiger Vormontage und Kontrolle, dass alle verwendeten Komponenten konform sind, sind die vorbereiteten Rohre auf der Maschine zu montieren und mit einem Schlüssel festzuziehen, bis man einen gewissen Widerstand spürt. Danach die Überwurfmutter unter Einsatz eines Gegenschlüssels um eine weitere Viertelumdrehung anziehen.

## GESTIFTETE VERSCHRAUBUNGEN SERIE 60 .. DIN 2353

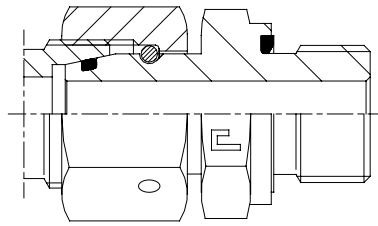

Diese Teile entsprechen der Norm DIN 2353, 24° Kegel nach DIN 3861, Dichtung mit O-Ring DIN 3865.

Diese Serie von Verschraubungen mit gestifteter Mutter und O-Ring Dichtung auf dem 24° Kegel erfüllt die Kundenanforderungen nach immer höherem Druck, absoluter Dichtheit und geringem Anzugsdrehmoment.

Wegen ihrer besonderen technischen Eigenschaften eignet sich diese Serie von Rohrverschraubungen besonders für schweren Einsatz und alle Montagekombinationen auf Maschinen. Sie garantiert eine erhöhte Sicherheit der Befestigung der Mutter am Verschraubungskörper und macht die Dichtheit der hergestellten Verbindung funktionssicher.

Die Grenze dieser Serie war und ist, dass eine Dichtung durch O-Ring normalerweise auf eine einzige Verbindung begrenzt ist und die anderen von dieser sehr guten Lösung ausschließt.

Daher muss ein weiterer Schritt getan werden, um eine Lösung zu finden, die eine doppelte Dichtung garantiert: Metall auf Metall und eine zusätzliche elastomere Dichtung auf allen Stößen der Verschraubung.

Wir haben das Problem mit den neuen Schneidring „B4“ gelöst, der eine doppelte Dichtung (Metall und Dichtung) auf allen Verbindungen der eingesetzten Verschraubung garantiert.

### MONTAGEANWEISUNGEN FÜR GESTIFTETE KEGEL SERIE DIN 2353

1. Vor Beginn der Montage sicherstellen, dass alle zu verwendenden Werkzeuge in Ordnung sind. Nicht konforme Werkzeuge ersetzen.
2. Mutter, Verschraubung und Rohr gründlich reinigen und mit den angegebenen Mitteln schmieren.
3. Die Ausrichtung der Teile kontrollieren und dann die gestiftete Mutter mit einem Schlüssel festziehen, bis die konischen Metall-dichtungsflächen in Kontakt sind.
4. Wiederholter An- und Abbau beeinträchtigt die Funktionstüchtigkeit des Systems in keiner Weise, das nach jedem Festziehen sofort auf Dauer dicht ist.
5. Beim Festziehen der gestifteten Mutter immer das Anzugsdrehmoment in den betreffenden Tabellen einhalten.

### ANZUGSDREHMOMENT AUF DEM GESTIFTETEN DICHTUNGSKEGEL

Kegel nach DIN 3861 für Edelstahl und unlegierten Stahl

Serie	Ø Rohr	Metrisches Gewinde	Moment <sup>+10%</sup> / <sub>0</sub> (Nm)
L	6	M12x1,5	20
	8	M14x1,5	35
	10	M16x1,5	40
	12	M18x1,5	45
	15	M22x1,5	55
	18	M26x1,5	110
	22	M30x2	130
	28	M36x2	200
	35	M45x2	220
S	42	M52x2	240
	6	M14x1,5	40
	8	M16x1,5	45
	10	M18x1,5	50
	12	M20x1,5	60
	14	M22x1,5	80
	16	M24x1,5	100
	20	M30x2	160
	25	M36x2	240
	30	M42x2	260
38	M52x2	350	

#### Hinweise:

Die Werte in den Tabellen für Anzugsdrehmomente sind Richtwerte und stammen aus praktischen Tests aus dem Labor in Casal-grasso (CN). Sie können in Funktion der eingesetzten Materialien und der Komponententoleranzen variieren.

Die Werte der Anzugsdrehmomente in Nm auf dem gestifteten Kegel stellen das für ein richtiges Festziehen notwendige Drehmoment dar.



# MONTAGEANWEISUNGEN FÜR EINSTELLBARE VERSCHRAUBUNGEN

**Metrisches Gewinde ISO 6149  
UNF/UN-2A Gewinde ISO 11926**

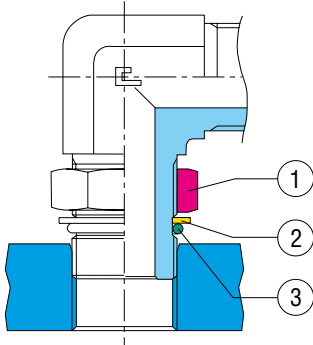

- 1 Kontermutter
- 2 Antiextrusionsscheiben
- 3 O-Ringe
- 4 Kammerring

**Gasgewinde (unter Revision)  
Metrisches Gewinde ISO 6149  
mit Haltescheibe**

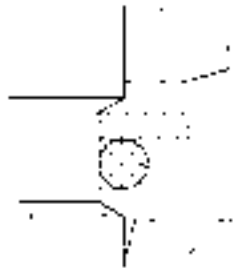
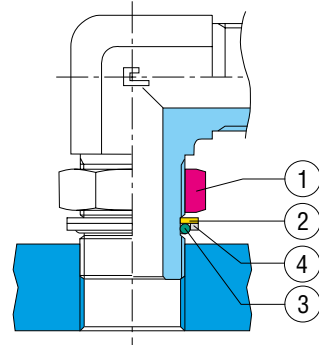

Den O-Ring schmieren.  
Die Kontermutter lösen und prüfen,  
dass die Antiextrusionsscheibe wie in  
der Abbildung gezeigt positioniert ist.  
Die Antiextrusionsscheibe kann  
richtig positioniert werden, wenn die  
ausrichtbare Verschraubung im Sitz  
eingeschraubt wird.

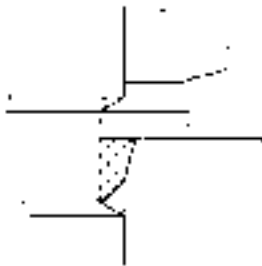

Die Verschraubung anschrauben, bis  
die Antiextrusionsscheibe oder der  
Kammerring mit der bearbeiteten  
Oberfläche in Berührung kommen.  
Dabei die richtige Lage des O-Rings in  
seinem Sitz prüfen.  
Die Verschraubung um maximal eine  
Drehung lösen, um die gewünschte  
Ausrichtung zu erhalten.

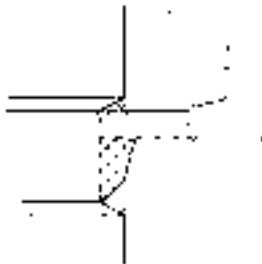
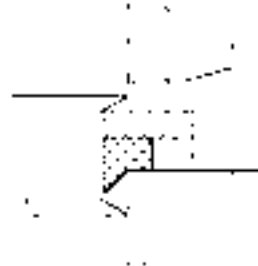

Die Verschraubung in dieser  
Ausrichtung festhalten und die Kon-  
termutter mit einem Schlüssel anziehen.  
Stets die Anzugsdrehmomente in den  
betreffenden Tabellen beachten.



**Hinweis:** Um die Dichtheit nach ISO 6149 zu erreichen, den Kammerring von der Standardverschraubung entfernen.

# EINSCHNEIDIGER SCHNEIDRING «BP» AUS EDELSTAHL

Typ: 1101..- BP

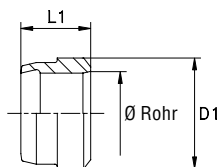

Serie DIN	11.... [bar]	Artikelnr. BP Ring	Ø Rohr	L1	D1	
L	250	110104-BP	6	9	9	
		110105-BP	8	9	11	
		110106-BP	10	9,5	13	
		110107-BP	12	9,5	15	
		110108-BP	15	9,5	18	
	160	110109-BP	18	9,5	22	
		110110-BP	22	10,5	26	
		100	110111-BP	28	11	32
			110112-BP	35	13	41
110113-BP	42		13	48		
S	630	110104-BP	6	9	9	
		110105-BP	8	9	11	
		110106-BP	10	9,5	13	
		110107-BP	12	9,5	15	
		110118-BP	14	10	19	
		110119-BP	16	10,5	21	
	400	110120-BP	20	12	26	
		110121-BP	25	12	32	
		250	110122-BP	30	13	36
	110123-BP		38	13	44	

## SCHNEIDRING „BP“

Dieser neue Ring (Betriebsdruck nach DIN 2353 / ISO 8434-1) ermöglicht, Dank seiner besonderen geometrischen Konfiguration, mit der spitzwinkligen Schneidkante, die Montage auf der Maschine ganz ohne Leckagen oder Ausschwitzen. Er kann auf allen Verschraubungen mit Konus nach DIN 3861 montiert werden.

## METHODE DER FINITEN ELEMENTE

Die Planung im Bereich der technischen Mechanik und Konstruktion wird immer fortschrittlicher, was dazu führt, dass auch die entsprechenden Berechnungen mit fortschrittlicheren Instrumenten durchgeführt werden müssen.

Die „Methode der finiten Elemente“ ist eines der eingesetzten numerischen Verfahren zur Lösung von Problemen im Rahmen von Strukturberechnungen, liefert schnell einen Überblick über die Kräfte und die Verteilung der Verformung des Elements.

Der Hauptgrundsatz, auf dem diese Methode basiert, ist der, das untersuchte Modell in Dreiecke einzuteilen und sich daraufhin unter Einsatz der polynominalen Interpolation der Lösung zu nähern.



QUERSCHNITTSDARSTELLUNG DES CAST „BP“ RINGS

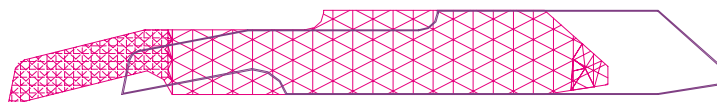

DARSTELLUNG DES VERFORMTEN NETZES

Verformung
Max X:2.0500mm
Max Y:-0.480mm



DARSTELLUNG DER VON-MISES-SPANNUNGEN

## SCHNEIDRING "B3"

Typ: 1001..

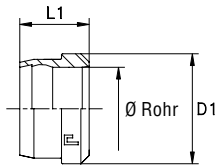

## SCHNEIDRING "B4"

Typ: 1001...4

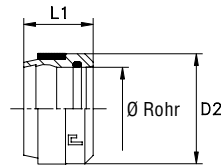

Serie DIN	10.... [bar]	11.... [bar]	Artikelnr. Ring B3	Ø Rohr	L1	D1	D2	Artikelnr. Ring B4
LL	100	100	100101	4	6	6	-	-
			100102	6	7	8	-	-
			100103	8	7	10	-	-
L	500	315	100104	6	9,5	10	10	100104.4
			100105	8	9,5	12	12	100105.4
			100106	10	10	14	14	100106.4
			100107	12	10	16	16	100107.4
			100108	15	10	19	20	100108.4
	400	100109	18	10	23	23	100109.4	
		100110	22	10,5	27	27	100110.4	
		100111	28	11	33	33	100111.4	
	250	100112	35	13	41	41	100112.4	
		100113	42	13	48	48	100113.4	
100104		6	9,5	10	10	100114.4		
100105		8	9,5	12	12	100115.4		
S	800	630	100106	10	10	14	14	100116.4
			100107	12	10	16	16	100117.4
			100118	14	10	19	19	100118.4
			100119	16	10,5	21	21	100119.4
	630	100120	20	12	26	26	100120.4	
		100121	25	12	32	32	100121.4	
		100122	30	13	36	38	100122.4	
	420	400	100123	38	13	48	48	100123.4
			315	100123	38	13	48	48

Hinweis: Wenn Sie einen Schneidring in Edelstahl bestellen wollen, den Code 10.. am Anfang durch 11.. ersetzen.

## ÜBERWURFMUTTER

Typ: 1002..

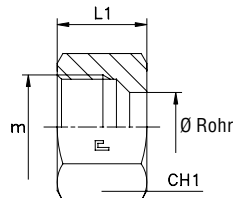

Serie DIN	10.... [bar]	11.... [bar]	Artikelnr.	Ø Rohr	m	L1	CH1
LL	100	100	100201	4	8x1	11	10
			100202	6	10x1	11,5	12
			100203	8	12x1	12	14
L	500	315	100204	6	12x1,5	14,5	14
			100205	8	14x1,5	14,5	17
			100206	10	16x1,5	15,5	19
			100207	12	18x1,5	15,5	22
			100208	15	22x1,5	17	27
	400	100209	18	26x1,5	18	32	
		100210	22	30x2	20	36	
		100211	28	36x2	21	41	
	250	160	100212	35	45x2	24	50
			100213	42	52x2	24	60
100214			6	14x1,5	16,5	17	
100215			8	16x1,5	16,5	19	
S	800	630	100216	10	18x1,5	17,5	22
			100217	12	20x1,5	17,5	24
			100218	14	22x1,5	20,5	27
	630	100219	16	24x1,5	20,5	30	
		100220	20	30x2	24	36	
		100221	25	36x2	27	46	
	420	400	100222	30	42x2	29	50
			315	100223	38	52x2	32,5

Hinweis: Wenn Sie eine Überwurfmutter in Edelstahl AISI 304 bestellen wollen, den Code 10.. am Anfang durch 14.. ersetzen.  
Wenn Sie eine Überwurfmutter in Edelstahl AISI 316 bestellen wollen, den Code 10.. am Anfang durch 11.. ersetzen.

# GERADE EINSCHRAUBVERSCHRAUBUNG MIT DICHTKANTE

Zöll. Einschraubzapfen - zylindrisch

Typ: **1003...1** Körper

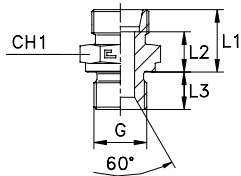

Typ: **1003..** Ring B3

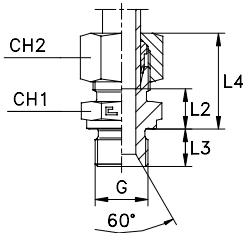

Typ: **1003...4** Ring B4

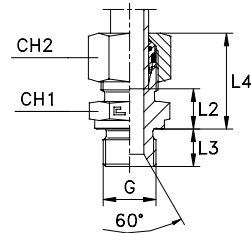

Serie DIN	10.... [bar]	11.... [bar]	Artikelnr. Körper	Artikelnr. mit B3-Ring	Ø Rohr	G	L1	L2	L3	L4	CH1	CH2	Artikelnr. mit B4-Ring
L	315	315	100304.1	100304	6	1/8	15,5	8,5	8	23	14	14	100304.4
			100305.1	100305	8	1/4	17	10	12	25	19	17	100305.4
			100306.1	100306	10	1/4	18	11	12	26	19	19	100306.4
			100307.1	100307	12	3/8	19,5	12,5	12	27	22	22	100307.4
			100308.1	100308	15	1/2	21	14	14	29	27	27	100308.4
	100309.1	100309	18	1/2	22	14,5	14	31	27	32	100309.4		
	160	160	100310.1	100310	22	3/4	24	16,5	16	33	32	36	100310.4
			100311.1	100311	28	1	25	17,5	18	34	41	41	100311.4
			100312.1	100312	35	1 1/4	28	17,5	20	39	50	50	100312.4
			100313.1	100313	42	1 1/2	30	19	22	42	55	60	100313.4
100314.1			100314	6	1/4	20	13	12	28	19	17	100314.4	
S	630	630	100315.1	100315	8	1/4	22	15	12	30	19	19	100315.4
			100316.1	100316	10	3/8	22,5	15	12	31	22	22	100316.4
			100317.1	100317	12	3/8	24,5	17	12	33	22	24	100317.4
			100318.1	100318	14	1/2	27	19	14	37	27	27	100318.4
			100319.1	100319	16	1/2	27	18,5	14	37	27	30	100319.4
	400	400	100320.1	100320	20	3/4	31	20,5	16	42	32	36	100320.4
			100321.1	100321	25	1	35	23	18	47	41	46	100321.4
			100322.1	100322	30	1 1/4	37	23,5	20	50	50	50	100322.4
			100323.1	100323	38	1 1/2	42	26	22	57	55	60	100323.4
			100324.1*	100324*	6	1/4	17	10	12	24,5	19	14	100324.4*
100325.1*	100325*	8	1/8	16,5	9,5	8	24,5	14	17	100325.4*			
100326.1*	100326*	8	3/8	18,5	11,5	12	26,5	22	17	100326.4*			
100327.1*	100327*	8	1/2	19	12	14	27	27	17	100327.4*			
100328.1*	100328*	10	1/8	17,5	10,5	8	25,5	17	19	100328.4*			
100329.1*	100329*	10	3/8	19,5	12,5	12	27,5	22	19	100329.4*			
100330.1*	100330*	10	1/2	20	13	14	28	27	19	100330.4*			
100331.1*	100331*	12	1/4	19	12	12	26,5	19	22	100331.4*			
100332.1*	100332*	12	1/2	20	13	14	27,5	27	22	100332.4*			
100333.1*	100333*	15	3/8	20,5	13,5	12	28,5	24	27	100333.4*			
100334.1*	100334*	18	3/4	22	14,5	16	31	32	32	100334.4*			
S	630	630	100335.1*	100335*	12	1/2	25	17,5	14	33,5	27	24	100335.4*
			100336.1*	100336*	14	3/8	26,5	18,5	12	36,5	24	27	100336.4*
			100337.1*	100337*	16	3/8	26,5	18	12	36,5	27	30	100337.4*
	400	400	100338.1*	100338*	20	1/2	31	20,5	14	42	32	36	100338.4*
			100339.1*	100339*	25	3/4	35	23	16	47	41	46	100339.4*
			100340.1*	100340*	30	1	37	23,5	18	50	46	50	100340.4*
	630	630	100341.1*	100341*	8	3/8	22,5	15,5	12	30,5	22	19	100341.4*
			100342.1*	100342*	10	1/4	22	14,5	12	30,5	19	22	100342.4*
			100343.1*	100343*	10	1/2	25	17,5	14	33,5	27	22	100343.4*
			100344.1*	100344*	12	1/4	24	16,5	12	32,5	22	24	100344.4*
	400	400	100345.1*	100345*	16	3/4	29	20,5	16	39	32	30	100345.4*
			100346.1*	100346*	20	1	33	22,5	18	44	41	36	100346.4*
	315	315	100347.1*	100347*	38	1 1/4	42	26	20	57	55	60	100347.4*
L	315	315	100348.1*	100348*	15	3/4	22	15	16	30	32	27	100348.4*
	160	160	100349.1*	100349*	22	1/2	24	16,5	14	33	32	36	100349.4*
			100350.1*	100350*	22	1	25	17,5	18	34	41	36	100350.4*
			100351.1*	100351*	28	3/4	25	17,5	16	34	41	41	100351.4*
			100352.1*	100352*	35	1	28	17,5	18	39	46	50	100352.4*
	315	315	100353.1*	100353*	6	3/8	18,5	11,5	12	26	22	14	100353.4*
	160	160	100354.1*	100354*	42	1 1/4	30	19	20	42	55	60	100354.4*

**Hinweis:** Wenn Sie eine Verschraubung in Edelstahl AISI 316 bestellen wollen, den Code **10..** am Anfang durch **11..** ersetzen.  
 Wenn Sie eine Verschraubung in Edelstahl AISI 316 mit einer Mutter in Edelstahl AISI 304 bestellen wollen, den Code **10..** am Anfang durch **14..** ersetzen.  
 \* Lieferzeit auf Anfrage

# GERADE EINSCHRAUBVERSCHRAUBUNG MIT DICHTKANTE

Metr. Einschraubzapfen - zylindrisch

Typ: **1004...1** Körper

Typ: **1004..** Ring B3

Typ: **1004...4** Ring B4

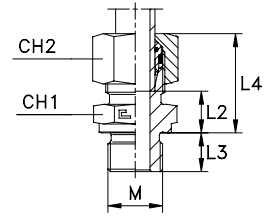
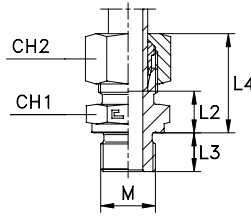
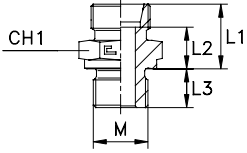

Serie DIN	10.... [bar]	11.... [bar]	Artikelnr. Körper	Artikelnr. mit B3-Ring	Ø Rohr	M	L1	L2	L3	L4	CH1	CH2	Artikelnr. mit B4-Ring
L	315	315	100404.1	100404	6	10x1	15,5	8,5	8	23	14	14	100404.4
			100405.1	100405	8	12x1,5	17	10	12	25	17	17	100405.4
			100406.1	100406	10	14x1,5	18	11	12	26	19	19	100406.4
			100407.1	100407	12	16x1,5	19,5	12,5	12	27	22	22	100407.4
			100408.1	100408	15	18x1,5	20,5	13,5	12	29	24	27	100408.4
	100409.1	100409	18	22x1,5	22	14,5	14	31	27	32	100409.4		
	160	160	100410.1	100410	22	26x1,5	24	16,5	16	33	32	36	100410.4
			100411.1	100411	28	33x2	25	17,5	18	34	41	41	100411.4
			100412.1	100412	35	42x2	28	17,5	20	39	50	50	100412.4
			100413.1	100413	42	48x2	30	19	22	42	55	60	100413.4
100414.1			100414	6	12x1,5	20	13	12	28	17	17	100414.4	
S	630	630	100415.1	100415	8	14x1,5	22	15	12	30	19	19	100415.4
			100416.1	100416	10	16x1,5	22,5	15	12	31	22	22	100416.4
			100417.1	100417	12	18x1,5	24,5	17	12	33	24	24	100417.4
			100418.1	100418	14	20x1,5	27	19	14	37	27	27	100418.4
			100419.1	100419	16	22x1,5	27	18,5	14	37	27	30	100419.4
	400	400	100420.1	100420	20	27x2	31	20,5	16	42	32	36	100420.4
			100421.1	100421	25	33x2	35	23	18	47	41	46	100421.4
			100422.1	100422	30	42x2	37	23,5	20	50	50	50	100422.4
	315	315	100423.1	100423	38	48x2	42	26	22	57	55	60	100423.4
	L	315	315	100425.1*	100425*	8	18x1,5	18,5	11,5	12	26,5	24	17
100426.1*				100426*	10	16x1,5	19,5	12,5	12	27,5	22	19	100426.4*
100427.1*				100427*	10	18x1,5	19,5	12,5	12	27,5	24	19	100427.4*
100428.1*				100428*	10	22x1,5	21	14	14	29	27	19	100428.4*
100429.1*				100429*	12	14x1,5	19,5	12,5	12	27	19	22	100429.4*
100430.1*				100430*	12	18x1,5	19,5	12,5	12	27	24	22	100430.4*
100431.1*				100431*	12	22x1,5	21	14	14	28,5	27	22	100431.4*
100432.1*				100432*	15	16x1,5	20	13	12	28	24	27	100432.4*
100433.1*				100433*	15	22x1,5	22	15	14	30	27	27	100433.4*
100434.1*				100434*	18	18x1,5	21,5	14	12	30,5	27	32	100434.4*
160		160	100435.1*	100435*	22	22x1,5	24	16,5	14	33	32	36	100435.4*
630		630	100436.1*	100436*	12	22x1,5	25	17,5	14	33,5	27	24	100436.4*
S		400	400	100437.1*	100437*	16	18x1,5	26,5	18	12	36,5	27	30
	100438.1*			100438*	20	22x1,5	31	20,5	14	42	32	36	100438.4*
	100439.1*			100439*	25	27x2	35	23	16	47	41	46	100439.4*
	100440.1*			100440*	30	33x2	37	23,5	18	50	46	50	100440.4*

**Hinweis:** Wenn Sie eine Verschraubung in Edelstahl AISI 316 bestellen wollen, den Code **10..** am Anfang durch **11..** ersetzen.  
 Wenn Sie eine Verschraubung in Edelstahl AISI 316 mit einer Mutter in Edelstahl AISI 304 bestellen wollen, den Code **10..** am Anfang durch **14..** ersetzen.  
 \* Lieferzeit auf Anfrage



# GERADE EINSCHRAUBVERSCHRAUBUNG MIT PROFILDICHTRING

Metr. Einschraubzapfen - zylindrisch

Typ: **1005...1** Körper

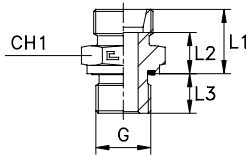

Typ: **1005..** Ring B3

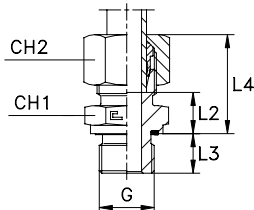

Typ: **1005...4** Ring B4

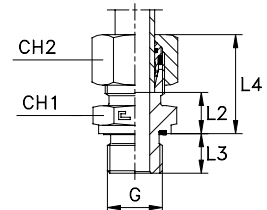

Serie DIN	10.... [bar]	11.... [bar]	Artikelnr. Körper	Artikelnr. mit B3-Ring	Ø Rohr	G	L1	L2	L3	L4	CH1	CH2	Artikelnr. mit B4-Ring		
LL	100	100	100501.1	100501	4	1/8	13,5	9,5	8	20	14	10	-		
			100502.1	100502	6	1/8	13,5	8	8	20	14	12	-		
			100503.1	100503	8	1/8	14,5	9	8	21	14	14	-		
L	500	315	100504.1	100504	6	1/8	15,5	8,5	8	23	14	14	100504.4		
			100505.1	100505	8	1/4	17	10	12	25	19	17	100505.4		
			100506.1	100506	10	1/4	18	11	12	26	19	19	100506.4		
			100507.1	100507	12	3/8	19,5	12,5	12	27	22	22	100507.4		
			100508.1	100508	15	1/2	21	14	14	29	27	27	100508.4		
	400	160	100509.1	100509	18	1/2	22	14,5	14	31	27	32	100509.4		
			100510.1	100510	22	3/4	24	16,5	16	33	32	36	100510.4		
			100511.1	100511	28	1	25	17,5	18	34	41	41	100511.4		
			100512.1	100512	35	1 1/4	28	17,5	20	39	50	50	100512.4		
			100513.1	100513	42	1 1/2	30	19	22	42	55	60	100513.4		
S	800	630	100514.1	100514	6	1/4	20	13	12	28	19	17	100514.4		
			100515.1	100515	8	1/4	22	15	12	30	19	19	100515.4		
			100516.1	100516	10	3/8	22,5	15	12	31	22	22	100516.4		
			100517.1	100517	12	3/8	24,5	17	12	33	22	24	100517.4		
	630	400	100518.1	100518	14	1/2	27	19	14	37	27	27	100518.4		
			100519.1	100519	16	1/2	27	18,5	14	37	27	30	100519.4		
			100520.1	100520	20	3/4	31	20,5	16	42	32	36	100520.4		
			100521.1	100521	25	1	35	23	18	47	41	46	100521.4		
	420	315	100522.1	100522	30	1 1/4	37	23,5	20	50	50	50	100522.4		
			100523.1	100523	38	1 1/2	42	26	22	57	55	60	100523.4		
			100524.1	100524	6	1/4	17	10	12	24,5	19	14	100524.4		
			100525.1	100525	8	1/8	16,5	9,5	8	24,5	14	17	100525.4		
L	500	315	100526.1	100526	8	3/8	18,5	11,5	12	26,5	22	17	100526.4		
			100527.1	100527	8	1/2	19	12	14	27	27	17	100527.4		
	400		100528.1	100528	10	1/8	17,5	10,5	8	25,5	17	19	100528.4		
			100529.1	100529	10	3/8	19,5	12,5	12	27,5	22	19	100529.4		
	400		100530.1	100530	10	1/2	20	13	14	28	27	19	100530.4		
			100531.1	100531	12	1/4	19	12	12	26,5	19	22	100531.4		
			100532.1	100532	12	1/2	20	13	14	27,5	27	22	100532.4		
			100533.1	100533	15	3/8	20,5	13,5	12	28,5	24	27	100533.4		
			100534.1	100534	18	3/4	22	14,5	16	31	32	32	100534.4		
			250	100535.1	100535	12	1/2	25	17,5	14	33,5	27	24	100535.4	
S	630	630	100536.1	100536	14	3/8	26,5	18,5	12	36,5	24	27	100536.4		
			100537.1	100537	16	3/8	26,5	18	12	36,5	27	30	100537.4		
			100538.1	100538	20	1/2	31	20,5	14	42	32	36	100538.4		
	420	400	100539.1	100539	25	3/4	35	23	16	47	41	46	100539.4		
			100540.1	100540	30	1	37	23,5	18	50	46	50	100540.4		
			100541.1	100541	8	3/8	22,5	15,5	12	30,5	22	19	100541.4		
	800	630	100542.1	100542	10	1/4	22	14,5	12	30,5	19	22	100542.4		
			100543.1	100543	10	1/2	25	17,5	14	33,5	27	22	100543.4		
			100544.1	100544	12	1/4	24	16,5	12	32,5	22	24	100544.4		
	630	400	100545.1	100545	16	3/4	29	20,5	16	39	32	30	100545.4		
			100546.1	100546	20	1	33	22,5	18	44	41	36	100546.4		
			100547.1	100547	38	1 1/4	42	26	20	57	55	60	100547.4		
L	250	160	100548.1	100548	15	3/4	22	15	16	30	32	27	100548.4		
			100549.1	100549	22	1/2	24	16,5	14	33	32	36	100549.4		
			100550.1	100550	22	1	25	17,5	18	34	41	36	100550.4		
			100551.1	100551	28	3/4	25	17,5	16	34	41	41	100551.4		
			100552.1	100552	35	1	28	17,5	18	39	46	50	100552.4		
			400	315	100553.1	100553	6	3/8	18,5	11,5	12	26	22	14	100553.4
			250	160	100554.1	100554	42	1 1/4	30	19	20	42	55	60	100554.4

**Hinweis:** Wenn Sie eine Verschraubung in Edelstahl AISI 316 bestellen wollen, den Code **10..** am Anfang durch **11..** ersetzen.  
 Wenn Sie eine Verschraubung in Edelstahl AISI 316 mit einer Mutter in Edelstahl AISI 304 bestellen wollen, den Code **10..** am Anfang durch **14..** ersetzen.

# GERADE EINSCHRAUBVERSCHRAUBUNG MIT PROFILDICHTRING

Metr. Einschraubzapfen - zylindrisch

Typ: **1006...1** Körper

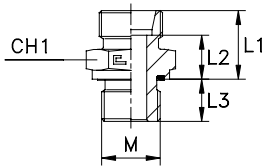

Typ: **1006..** Ring B3

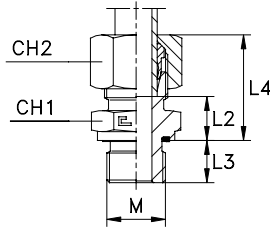

Typ: **1006...4** Ring B4

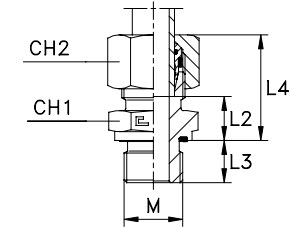

Serie DIN	10.... [bar]	11.... [bar]	Artikelnr. Körper	Artikelnr. mit B3-Ring	Ø Rohr	M	L1	L2	L3	L4	CH1	CH2	Artikelnr. mit B4-Ring
LL	100	100	100601.1	100601	4	8x1	13,5	9,5	8	20	12	10	-
			100602.1	100602	6	10x1	13,5	8	8	20	14	12	-
			100603.1	100603	8	10x1	14,5	9	8	21	14	14	-
L	500	315	100604.1	100604	6	10x1	15,5	8,5	8	23	14	14	100604.4
			100605.1	100605	8	12x1,5	17	10	12	25	17	17	100605.4
			100606.1	100606	10	14x1,5	18	11	12	26	19	19	100606.4
			100607.1	100607	12	16x1,5	19,5	12,5	12	27	22	22	100607.4
			100608.1	100608	15	18x1,5	20,5	13,5	12	29	24	27	100608.4
			100609.1	100609	18	22x1,5	22	14,5	14	31	27	32	100609.4
	250	160	100610.1	100610	22	26x1,5	24	16,5	16	33	32	36	100610.4
			100611.1	100611	28	33x2	25	17,5	18	34	41	41	100611.4
			100612.1	100612	35	42x2	28	17,5	20	39	50	50	100612.4
			100613.1	100613	42	48x2	30	19	22	42	55	60	100613.4
S	800	630	100614.1	100614	6	12x1,5	20	13	12	28	17	17	100614.4
			100615.1	100615	8	14x1,5	22	15	12	30	19	19	100615.4
			100616.1	100616	10	16x1,5	22,5	15	12	31	22	22	100616.4
			100617.1	100617	12	18x1,5	24,5	17	12	33	24	24	100617.4
	630	400	100618.1	100618	14	20x1,5	27	19	14	37	27	27	100618.4
			100619.1	100619	16	22x1,5	27	18,5	14	37	27	30	100619.4
	420	315	100620.1	100620	20	27x2	31	20,5	16	42	32	36	100620.4
			100621.1	100621	25	33x2	35	23	18	47	41	46	100621.4
			100622.1	100622	30	42x2	37	23,5	20	50	50	50	100622.4
			100623.1	100623	38	48x2	42	26	22	57	55	60	100623.4
L	400	315	100625.1	100625	8	18x1,5	18,5	11,5	12	26,5	24	17	100625.4
			100626.1	100626	10	16x1,5	19,5	12,5	12	27,5	22	19	100626.4
			100627.1	100627	10	18x1,5	19,5	12,5	12	27,5	24	19	100627.4
			100628.1	100628	10	22x1,5	21	14	14	29	27	19	100628.4
			100629.1	100629	12	14x1,5	19,5	12,5	12	27	19	22	100629.4
			100630.1	100630	12	18x1,5	19,5	12,5	12	27	24	22	100630.4
			100631.1	100631	12	22x1,5	21	14	14	28,5	27	22	100631.4
			100632.1	100632	15	16x1,5	20	13	12	28	24	27	100632.4
			100633.1	100633	15	22x1,5	22	15	14	30	27	27	100633.4
			100634.1	100634	18	18x1,5	21,5	14	12	30,5	27	32	100634.4
250	160	100635.1	100635	22	22x1,5	24	16,5	14	33	32	36	100635.4	
S	630	630	100636.1	100636	12	22x1,5	25	17,5	14	33,5	27	24	100636.4
			100637.1	100637	16	18x1,5	26,5	18	12	36,5	27	30	100637.4
	420	400	100638.1	100638	20	22x1,5	31	20,5	14	42	32	36	100638.4
			100639.1	100639	25	27x2	35	23	16	47	41	46	100639.4
			100640.1	100640	30	33x2	37	23,5	18	50	46	50	100640.4
L	500	315	100641.1	100641	8	10x1	16,5	8,5	8	24,5	14	17	100641.4

**Hinweis:** Wenn Sie eine Verschraubung in Edelstahl AISI 316 bestellen wollen, den Code **10..** am Anfang durch **11..** ersetzen.  
 Wenn Sie eine Verschraubung in Edelstahl AISI 316 mit einer Mutter in Edelstahl AISI 304 bestellen wollen, den Code **10..** am Anfang durch **14..** ersetzen.

# GERADE AUFSCHRAUBVERSCHRAUBUNG MIT INNENGEWINDE

Zöll. Gewinde - Metr. Gewinde

Typ: **1007...1** Körper  
Typ: **1008...1** Körper

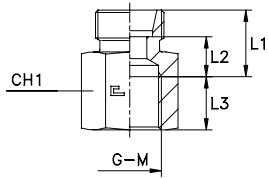

Typ: **1007..** Ring B3  
Typ: **1008..** Ring B3

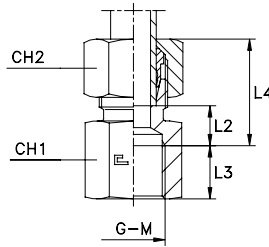

Typ: **1007...4** Ring B4  
Typ: **1008...4** Ring B4

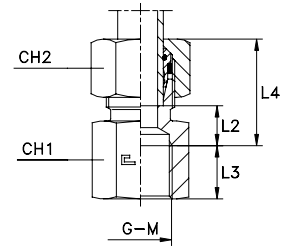

Serie DIN	10.... [bar]	11.... [bar]	Artikelnr. Körper	Artikelnr. mit B3-Ring	Ø Rohr	G	L1	L2	L3	L4	CH1	CH2	Artikelnr. mit B4-Ring
L	315	315	100704.1	100704	6	1/8	16	9	10	23,5	14	14	100704.4
			100705.1	100705	8	1/4	17	10	14	25	19	17	100705.4
			100706.1	100706	10	1/4	18	11	14	26	19	19	100706.4
			100707.1	100707	12	3/8	19	12	14	26,5	24	22	100707.4
			100708.1	100708	15	1/2	21	14	17	29	27	27	100708.4
	100709.1	100709	18	1/2	21	13,5	17	30	27	32	100709.4		
	160	160	100710.1	100710	22	3/4	24	16,5	19	33	36	36	100710.4
			100711.1	100711	28	1	23,5	16	21,5	32,5	41	41	100711.4
			100712.1	100712	35	1 1/4	28,5	18	23,5	39,5	55	50	100712.4
			100713.1	100713	42	1 1/2	28,5	17,5	25,5	40,5	60	60	100713.4
100714.1			100714	6	1/4	19	12	14	27	19	17	100714.4	
S	400	400	100715.1	100715	8	1/4	19	12	14	27	19	19	100715.4
			100716.1	100716	10	3/8	20	12,5	14	28,5	24	22	100716.4
			100717.1	100717	12	3/8	20	12,5	14	28,5	24	24	100717.4
			100718.1	100718	14	1/2	23	15	17	33	30	27	100718.4
			100719.1	100719	16	1/2	23	14,5	17	33	30	30	100719.4
	315	315	100720.1	100720	20	3/4	26	15,5	19	37	36	36	100720.4
			100721.1	100721	25	1	27,5	15,5	21,5	39,5	41	46	100721.4
			100722.1	100722	30	1 1/4	32,5	19	23,5	45,5	55	50	100722.4
	250	250	100723.1	100723	38	1 1/2	34,5	18,5	25,5	49,5	60	60	100723.4

**Hinweis:** Wenn Sie eine Verschraubung in Edelstahl AISI 316 bestellen wollen, den Code **10..** am Anfang durch **11..** ersetzen.  
Wenn Sie eine Verschraubung in Edelstahl AISI 316 mit einer Mutter in Edelstahl AISI 304 bestellen wollen, den Code **10..** am Anfang durch **14..** ersetzen.

Serie DIN	10.... [bar]	11.... [bar]	Artikelnr. Körper	Artikelnr. mit B3-Ring	Ø Rohr	M	L1	L2	L3	L4	CH1	CH2	Artikelnr. mit B4-Ring
L	315	315	100804.1	100804	6	10x1	16	9	10	23,5	14	14	100804.4
			100805.1	100805	8	12x1,5	16,5	9,5	14,5	24,5	17	17	100805.4
			100806.1	100806	10	14x1,5	17,5	10,5	14,5	25,5	19	19	100806.4
			100807.1	100807	12	16x1,5	18,5	11,5	14,5	26	22	22	100807.4
			100808.1	100808	15	18x1,5	23,5	16,5	14,5	31,5	24	27	100808.4
	100809.1	100809	18	22x1,5	21,5	14	16,5	30,5	30	32	100809.4		
	160	160	100810.1	100810	22	26x1,5	23,5	16	18,5	32,5	32	36	100810.4
			100811.1	100811	28	33x2	24	16,5	21	33	41	41	100811.4
			100812.1	100812	35	42x2	28	17,5	23	39	55	50	100812.4
			100813.1	100813	42	48x2	29	18	25	41	60	60	100813.4
100814.1			100814	6	12x1,5	18,5	11,5	14,5	26,5	17	17	100814.4	
S	400	400	100815.1	100815	8	14x1,5	18,5	11,5	14,5	26,5	19	19	100815.4
			100816.1	100816	10	16x1,5	19,5	12	14,5	28	22	22	100816.4
			100817.1	100817	12	18x1,5	19,5	12	14,5	28	24	24	100817.4
			100818.1	100818	14	20x1,5	23,5	15,5	16,5	33,5	27	27	100818.4
			100819.1	100819	16	22x1,5	23,5	15	16,5	33,5	30	30	100819.4
	315	315	100820.1	100820	20	27x2	26	15,5	19	37	36	36	100820.4
			100821.1	100821	25	33x2	28	16	21	40	41	46	100821.4
			100822.1	100822	30	42x2	33	19,5	23	46	55	50	100822.4
	250	250	100823.1	100823	38	48x2	35	19	25	50	60	60	100823.4

**Hinweis:** Wenn Sie eine Verschraubung in Edelstahl AISI 316 bestellen wollen, den Code **10..** am Anfang durch **11..** ersetzen.  
Wenn Sie eine Verschraubung in Edelstahl AISI 316 mit einer Mutter in Edelstahl AISI 304 bestellen wollen, den Code **10..** am Anfang durch **14..** ersetzen.  
\* Lieferzeit auf Anfrage

# GERADE EINSCHRAUBVERSCHRAUBUNG MIT O-RING

UNF/UN-2A Einschraubzapfen

Typ: **1009...1** Körper

Typ: **1009..** Ring B3

Typ: **1009...4** Ring B4

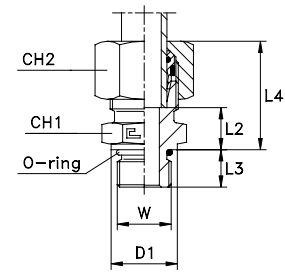
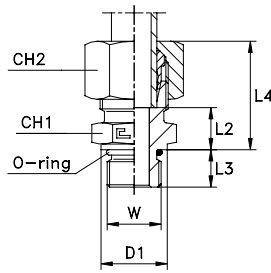
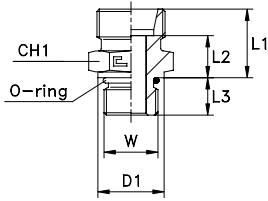

Serie DIN	10.... [bar]	11.... [bar]	Artikelnr. Körper	Artikelnr. mit B3-Ring	Ø Rohr	W	D1	L1	L2	L3	L4	CH1	CH2	Artikelnr. mit B4-Ring
L	315	315	100904.1	100904	6	7/16-20	13,8	16,9	9,9	9,1	24,5	14	14	100904.4
			100905.1	100905	8	1/2-20	16,8	16,9	9,9	9,1	25	17	17	100905.4
			100906.1	100906	10	1/2-20	16,8	17,9	10,9	9,1	26	17	19	100906.4
			100907.1	100907	12	9/16-18	18,8	18	11	10	25,5	19	22	100907.4
			100908.1	100908	15	3/4-16	21,8	20,9	13,9	11,1	29	24	27	100908.4
	100909.1	100909	18	3/4-16	21,8	21,9	14,4	11,1	31	27	32	100909.4		
	160	160	100910.1	100910	22	1 1/16-12	31,8	23,9	16,4	15,1	33	32	36	100910.4
			100911.1	100911	28	15/16-12	40,8	24,9	17,4	15,1	34	41	41	100911.4
			100912.1	100912	35	15/8-12	49,8	27,9	17,4	15,1	39	50	50	100912.4
			100913.1	100913	42	17/8-12	54,8	29,9	18,9	15,1	42	55	60	100913.4
100914.1			100914	6	1/2-20	16,8	21,9	14,9	9,1	30	17	17	100914.4	
S	630	630	100915.1	100915	8	1/2-20	16,8	21,9	14,9	9,1	30	17	19	100915.4
			100916.1	100916	10	9/16-18	18,8	22	14,5	10	30,5	19	22	100916.4
			100917.1	100917	12	9/16-18	18,8	22	14,5	10	30,5	22	24	100917.4
			100918.1	100918	14	3/4-16	21,8	23,9	15,9	11,1	34	24	27	100918.4
			100919.1	100919	16	3/4-16	21,8	23,9	15,4	11,1	34	27	30	100919.4
	400	400	100920.1	100920	20	11/16-12	31,8	30,9	20,4	15,1	42	32	36	100920.4
			100921.1	100921	25	15/16-12	40,8	34,9	22,9	15,1	47	41	46	100921.4
			100922.1	100922	30	15/8-12	49,8	36,9	23,4	15,1	50	50	50	100922.4
			100923.1	100923	38	17/8-12	54,8	41,9	25,9	15,1	57	55	60	100923.4
			100924.1	100924	8	7/16-20	13,8	16,9	9,9	9,1	25	14	17	100924.4
L	315	315	100925.1	100925	10	7/16-20	13,8	17,9	10,9	9,1	26	17	19	100925.4
			100926.1	100926	12	3/4-16	21,8	19,9	12,9	11,1	27,5	22	22	100926.4
			100927.1	100927	12	7/8-14	26,8	21,3	14,3	12,7	29	27	22	100927.4
			100928.1	100928	18	7/8-14	26,8	22,3	14,8	12,7	31,5	27	32	100928.4
			100929.1	100929	22	7/8-14	26,8	24,3	16,8	12,7	33,5	32	36	100929.4
	160	160	100930.1	100930	22	15/16-12	40,8	24,9	17,4	15,1	34	41	36	100930.4
			100931.1	100931	28	11/16-12	31,8	24,9	17,4	15,1	34	41	41	100931.4
			100932.1	100932	35	15/16-12	40,8	27,9	17,4	15,1	39	46	50	100932.4
			100933.1	100933	42	15/8-12	49,8	29,9	18,9	15,1	42	55	60	100933.4
			100934.1	100934	8	7/16-20	13,8	21,9	14,9	9,1	30	17	19	100934.4
S	630	630	100935.1	100935	12	3/4-16	21,8	24,9	17,4	11,1	33,5	22	24	100935.4
			100936.1	100936	16	7/8-14	26,8	27,3	18,8	12,7	37,5	27	30	100936.4
	400	400	100937.1	100937	20	3/4-16	21,8	30,9	20,4	11,1	42	32	36	100937.4
			100938.1	100938	20	7/8-14	26,8	31,3	20,8	12,7	42,5	32	36	100938.4
			100939.1	100939	25	11/16-12	31,8	34,9	22,9	15,1	47	36	46	100939.4
			100940.1	100940	30	15/16-12	40,8	36,9	23,4	15,1	50	46	50	100940.4
			100941.1	100941	38	15/8-12	49,8	41,9	25,9	15,1	57	55	60	100941.4

**Hinweis:** Wenn Sie eine Verschraubung in Edelstahl AISI 316 bestellen wollen, den Code **10..** am Anfang durch **11..** ersetzen.  
 Wenn Sie eine Verschraubung in Edelstahl AISI 316 mit einer Mutter in Edelstahl AISI 304 bestellen wollen, den Code **10..** am Anfang durch **14..** ersetzen.  
 \* Lieferzeit auf Anfrage

# WINKEL-SCHWENKVERSCHAUBUNG MIT PROFILDICHTRING /METALL. DICKTANTENRING

Zöll. Einschraubzapfen - zylindrisch

Typ: **1013...1** Körper

Typ: **1013..** Ring B3

Typ: **1013...4** Ring B4

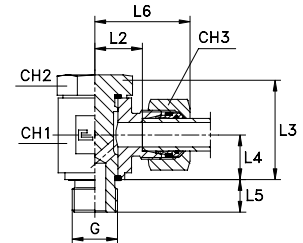
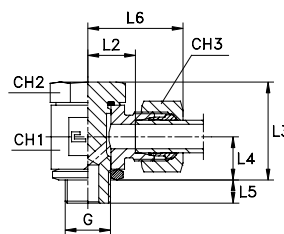
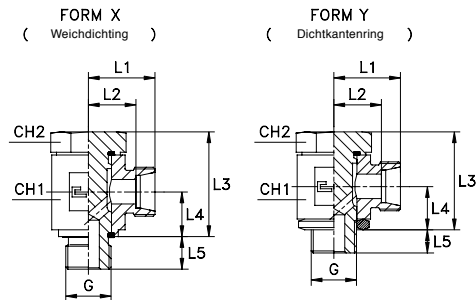

Serie DIN	10.... [bar]	11.... [bar]	Artikelnr. Körper	Artikelnr. mit B3-Ring	Ø Rohr	G	FORM	L1	L2	L3	L4	L5	L6	CH1	CH2	CH3	Artikelnr. mit B4-Ring
LL	100	100	101301.1	101301	4	1/8	X	18	14	24	10,5	8	24	17	17	10	-
			101302.1	101302	6	1/8	X	18	12,5	24	10,5	8	24	17	17	12	-
			101303.1	101303	8	1/8	X	19	13,5	24	10,5	8	25	17	17	14	-
L	315	315	101304.1	101304	6	1/8	X	19	12	24	10,5	8	27	17	17	14	101304.4
			101305.1	101305	8	1/4	X	21,5	14,5	32	14	12	29,5	22	19	17	101305.4
			101306.1	101306	10	1/4	X	22,5	15,5	32	14	12	30,5	22	19	19	101306.4
			101307.1	101307	12	3/8	X	25	18	38,5	16,5	12	33	27	24	22	101307.4
			101308.1	101308	15	1/2	X	29	22	46,5	21,5	14	37	32	30	27	101308.4
			101309.1	101309	18	1/2	X	29	21,5	46,5	21,5	14	38	32	30	32	101309.4
	160	160	101310.1	101310	22	3/4	X	34	26,5	54	24	16	43	41	36	36	101310.4
			101311.1	101311	28	1	X	38,5	31	66,5	30,5	18	47,5	50	46	41	101311.4
			101312.1	101312	35	1 1/4	X	45,5	35	80	35,5	20	56,5	60	55	50	101312.4
			101313.1	101313	42	1 1/2	X	50,5	39,5	90	40,5	22	62,5	70	60	60	101313.4
S	400	400	101314.1	101314	6	1/4	X	23,5	16,5	32	14	12	31,5	22	19	17	101314.4
			101315.1	101315	8	1/4	X	23,5	16,5	32	14	12	31,5	22	19	19	101315.4
			101316.1	101316	10	3/8	X	26	18,5	38,5	16,5	12	35	27	24	22	101316.4
			101317.1	101317	12	3/8	X	26	18,5	38,5	16,5	12	35	27	24	24	101317.4
	315	315	101318.1	101318	14	1/2	X	31	23	46,5	21,5	14	41	32	30	27	101318.4
			101319.1	101319	16	1/2	X	31	22,5	46,5	21,5	14	41	32	30	30	101319.4
	250	250	101320.1	101320	20	3/4	X	36	25,5	54	24	16	47	41	36	36	101320.4
			101321.1	101321	25	1	X	42,5	30,5	66,5	30,5	18	54,5	50	46	46	101321.4
			101322.1	101322	30	1 1/4	X	49,5	36	80	35,5	20	62,5	60	55	50	101322.4
200	200	101323.1	101323	38	1 1/2	X	56,5	40,5	90	40,5	22	71,5	70	60	60	101323.4	
LL	100	100	101351.1	101351	4	1/8	Y	17,5	13,5	21,5	10	6	23,5	14	14	10	-
			101352.1	101352	6	1/8	Y	17,5	12	21,5	10	6	23,5	14	14	12	-
			101353.1	101353	8	1/8	Y	18,5	13	21,5	10	6	24,5	14	14	14	-
L	250	250	101354.1	101354	6	1/8	Y	18,5	11,5	21,5	10	6	26,5	14	14	14	101354.4
			101355.1	101355	8	1/4	Y	21	14	27,5	13	9	29	19	19	17	101355.4
			101356.1	101356	10	1/4	Y	22	15	27,5	13	9	30	19	19	19	101356.4
			101357.1	101357	12	3/8	Y	24	17	32,5	15	9	32	22	22	22	101357.4
	160	160	101358.1	101358	15	1/2	Y	27	20	45	21,5	10	35	30	27	27	101358.4
			101359.1	101359	18	1/2	Y	27	19,5	45	21,5	10	36	30	27	32	101359.4
			101360.1	101360	22	3/4	Y	33	25,5	48	23	13	42	36	32	36	101360.4
S	250	250	101364.1	101364	6	1/4	Y	23	16	27,5	13	9	31	19	19	17	101364.4
			101365.1	101365	8	1/4	Y	23	16	27,5	13	9	31	19	19	19	101365.4
			101366.1	101366	10	3/8	Y	25	17,5	32,5	15	9	34	22	22	22	101366.4
			101367.1	101367	12	3/8	Y	25	17,5	32,5	15	9	34	22	22	24	101367.4
			101368.1	101368	14	1/2	Y	29	21	45	21,5	10	39	30	27	27	101368.4
	160	160	101369.1	101369	16	1/2	Y	29	20,5	45	21,5	10	39	30	27	30	101369.4
			101370.1	101370	20	3/4	Y	35	24,5	48	23	13	46	36	32	36	101370.4

**Hinweis:** Wenn Sie eine Verschraubung in Edelstahl AISI 316 bestellen wollen, den Code **10..** am Anfang durch **11..** ersetzen.  
 Wenn Sie eine Verschraubung in Edelstahl AISI 316 mit einer Mutter in Edelstahl AISI 304 bestellen wollen, den Code **10..** am Anfang durch **14..** ersetzen.  
 Artikel gehört nicht zur Norm ISO 8434-1



# WINKEL-SCHWENKVERSCHRAUBUNG MIT PROFILDICHRING / METALL. DICHTKANTENRING

Metr. Einschraubzapfen - zylindrisch

Typ: **1014...1** Körper

Typ: **1014..** Ring B3

Typ: **1014...4** Ring B4

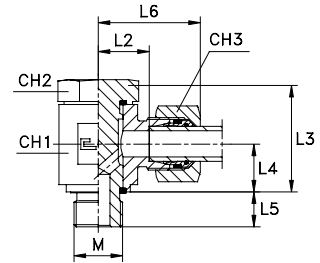
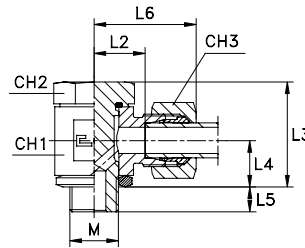
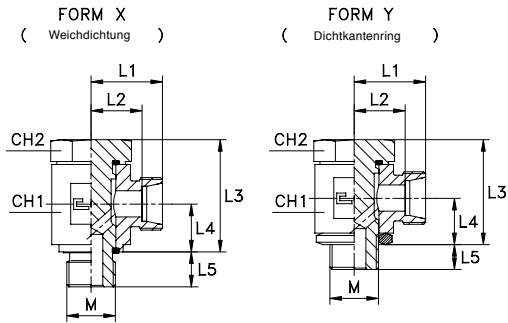

Serie DIN	10.... [bar]	11.... [bar]	Artikelnr. Körper	Artikelnr. mit B3-Ring	Ø Rohr	M	FORM	L1	L2	L3	L4	L5	L6	CH1	CH2	CH3	Artikelnr. mit B4-Ring
LL	100	100	101401.1	101401	4	8x1	X	18	14	24	10,5	8	24	17	14	10	-
			101402.1	101402	6	10x1	X	18	12,5	24	10,5	8	24	17	17	12	-
			101403.1	101403	8	10x1	X	19	13,5	24	10,5	8	25	17	17	14	-
L	315	315	101404.1	101404	6	10x1	X	19	12	24	10,5	8	27	17	17	14	101404.4
			101405.1	101405	8	12x1,5	X	21,5	14,5	32	14	12	29,5	22	19	17	101405.4
			101406.1	101406	10	14x1,5	X	22,5	15,5	32	14	12	30,5	22	19	19	101406.4
			101407.1	101407	12	16x1,5	X	25	18	38,5	16,5	12	33	27	24	22	101407.4
			101408.1	101408	15	18x1,5	X	29	22	42	18,5	12	37	32	27	27	101408.4
			101409.1	101409	18	22x1,5	X	29	21,5	46,5	21,5	14	38	32	30	32	101409.4
	160	160	101410.1	101410	22	26x1,5	X	34	26,5	54	24	16	43	41	36	36	101410.4
			101411.1	101411	28	33x2	X	38,5	31	66,5	30,5	18	47,5	50	46	41	101411.4
			101412.1	101412	35	42x2	X	45,5	35	80	35,5	20	56,5	60	55	50	101412.4
			101413.1	101413	42	48x2	X	50,5	39,5	90	40,5	22	62,5	70	60	60	101413.4
S	400	400	101414.1	101414	6	12x1,5	X	23,5	16,5	32	14	12	31,5	22	19	17	101414.4
			101415.1	101415	8	14x1,5	X	23,5	16,5	32	14	12	31,5	22	19	19	101415.4
			101416.1	101416	10	16x1,5	X	26	18,5	38,5	16,5	12	35	27	24	22	101416.4
			101417.1	101417	12	18x1,5	X	29	21,5	42	18,5	12	38	32	27	24	101417.4
	315	315	101418.1	101418	14	20x1,5	X	31	23	45	20	14	41	32	30	27	101418.4
			101419.1	101419	16	22x1,5	X	31	22,5	46,5	21,5	14	41	32	30	30	101419.4
	250	250	101420.1	101420	20	27x2	X	36	25,5	54	24	16	47	41	36	36	101420.4
			101421.1	101421	25	33x2	X	42,5	31,5	66,5	30,5	18	54,5	50	46	46	101421.4
			101422.1	101422	30	42x2	X	49,5	36	80	35,5	20	62,5	60	55	50	101422.4
			101423.1	101423	38	48x2	X	56,5	40,5	90	40,5	22	71,5	70	60	60	101423.4
LL	100	100	101451.1	101451	4	8x1	Y	17,5	13,5	21,5	10	6	23,5	14	12	10	-
			101452.1	101452	6	10x1	Y	17,5	12	21,5	10	6	23,5	14	14	12	-
			101453.1	101453	8	10x1	Y	18,5	13	21,5	10	6	24,5	14	14	14	-
L	250	250	101454.1	101454	6	10x1	Y	18,5	11,5	21,5	10	6	26,5	14	14	14	101454.4
			101455.1	101455	8	12x1,5	Y	21	14	27,5	13	9	29	19	17	17	101455.4
			101456.1	101456	10	14x1,5	Y	22	15	27,5	13	9	30	19	19	19	101456.4
			101457.1	101457	12	16x1,5	Y	24	17	32,5	15	9	32	22	22	22	101457.4
			101458.1	101458	15	18x1,5	Y	25	18	37	17	9	33	24	24	27	101458.4
	160	160	101459.1	101459	18	22x1,5	Y	27	19,5	45	21,5	10	36	30	27	32	101459.4
			101460.1	101460	22	26x1,5	Y	33	25,5	48	23	13	42	36	32	36	101460.4
			101464.1	101464	6	12x1,5	Y	23	16	27,5	13	9	31	19	17	17	101464.4
S	250	250	101465.1	101465	8	14x1,5	Y	23	16	27,5	13	9	31	19	19	19	101465.4
			101466.1	101466	10	16x1,5	Y	25	17,5	32,5	15	9	34	22	22	22	101466.4
			101467.1	101467	12	18x1,5	Y	25	17,5	37	17	9	34	24	24	24	101467.4
			101468.1	101468	14	20x1,5	Y	28	20	45	21,5	10	38	27	27	27	101468.4
			101469.1	101469	16	22x1,5	Y	29	20,5	45	21,5	10	39	30	27	30	101469.4
	160	160	101470.1	101470	20	27x2	Y	35	24,5	48	23	13	46	36	32	36	101470.4

**Hinweis:** Wenn Sie eine Verschraubung in Edelstahl AISI 316 bestellen wollen, den Code **10..** am Anfang durch **11..** ersetzen.  
 Wenn Sie eine Verschraubung in Edelstahl AISI 316 mit einer Mutter in Edelstahl AISI 304 bestellen wollen, den Code **10..** am Anfang durch **14..** ersetzen.  
 Artikel gehört nicht zur Norm ISO 8434-1

# T-SCHWENKVERSCHRAUBUNG MIT PROFILDICHRINGL

Zöll. Einschraubzapfen - Metr. Einschraubzapfen - zylindrisch

Typ: **1015...1** Körper  
Typ: **1016...1** Körper

Typ: **1015..** Ring B3  
Typ: **1016..** Ring B3

Typ: **1015...4** Ring B4  
Typ: **1016...4** Ring B4

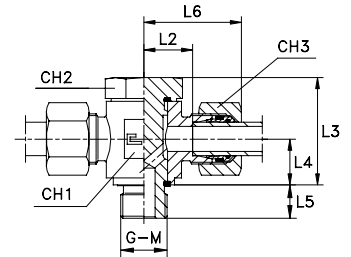
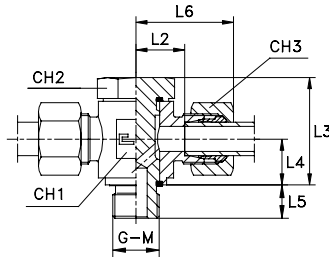
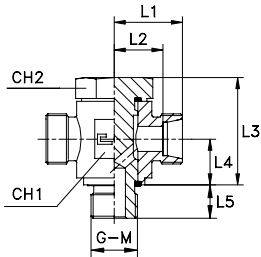

Serie DIN	10.... [bar]	11.... [bar]	Artikelnr. Körper	Artikelnr. mit B3-Ring	Ø Rohr	G	L1	L2	L3	L4	L5	L6	CH1	CH2	CH3	Artikelnr. mit B4-Ring
L	315	315	101504.1	101504	6	1/8	19	12	24	10,5	8	27	17	17	14	101504.4
			101505.1	101505	8	1/4	21,5	14,5	32	14	12	29,5	22	19	17	101505.4
			101506.1	101506	10	1/4	22,5	15,5	32	14	12	30,5	22	19	19	101506.4
			101507.1	101507	12	3/8	25	18	38,5	16,5	12	33	27	24	22	101507.4
			101508.1	101508	15	1/2	29	22	46,5	21,5	14	37	32	30	27	101508.4
	101509.1	101509	18	1/2	29	21,5	46,5	21,5	14	38	32	30	32	101509.4		
	160	160	101510.1	101510	22	3/4	34	26,5	54	24	16	43	41	36	36	101510.4
			101511.1	101511	28	1	38,5	31	66,5	30,5	18	47,5	50	46	41	101511.4
			101512.1	101512	35	1 1/4	45,5	35	80	35,5	20	56,5	60	55	50	101512.4
			101513.1	101513	42	1 1/2	50,5	39,5	90	40,5	22	62,5	70	60	60	101513.4
101514.1			101514	6	1/4	23,5	16,5	32	14	12	31,5	22	19	17	101514.4	
S	400	400	101515.1	101515	8	1/4	23,5	16,5	32	12	12	31,5	22	19	19	101515.4
			101516.1	101516	10	3/8	26	18,5	38,5	16,5	12	35	27	24	22	101516.4
			101517.1	101517	12	3/8	26	18,5	38,5	16,5	12	35	27	24	24	101517.4
			101518.1	101518	14	1/2	31	23	46,5	21,5	14	41	32	30	27	101518.4
	315	315	101519.1	101519	16	1/2	31	22,5	46,5	21,5	14	41	32	30	30	101519.4
			101520.1	101520	20	3/4	36	25,5	54	24	16	47	41	36	36	101520.4
	250	250	101521.1	101521	25	1	42,5	30,5	66,5	30,5	18	54,5	50	46	46	101521.4
			101522.1	101522	30	1 1/4	49,5	36	80	35,5	20	62,5	60	55	50	101522.4
	200	200	101523.1	101523	38	1 1/2	56,5	40,5	90	40,5	22	71,5	70	60	60	101523.4

**Hinweis:** Wenn Sie eine Verschraubung in Edelstahl AISI 316 bestellen wollen, den Code **10..** am Anfang durch **11..** ersetzen.  
Wenn Sie eine Verschraubung in Edelstahl AISI 316 mit einer Mutter in Edelstahl AISI 304 bestellen wollen, den Code **10..** am Anfang durch **14..** ersetzen.  
Artikel gehört nicht zur Norm ISO 8434-1. Lieferzeit auf Anfrage.

Serie DIN	10.... [bar]	11.... [bar]	Artikelnr. Körper	Artikelnr. mit B3-Ring	Ø Rohr	M	L1	L2	L3	L4	L5	L6	CH1	CH2	CH3	Artikelnr. mit B4-Ring
L	315	315	101604.1	101604	6	10x1	19	12	24	10,5	8	26	17	17	14	101604.4
			101605.1	101605	8	12x1,5	21,5	14,5	32	14	12	29,5	22	19	17	101605.4
			101606.1	101606	10	14x1,5	22,5	15,5	32	14	12	30,5	22	19	19	101606.4
			101607.1	101607	12	16x1,5	25	18	38,5	16,5	12	33	27	24	22	101607.4
			101608.1	101608	15	18x1,5	29	22	42	18,5	12	37	32	27	27	101608.4
	101609.1	101609	18	22x1,5	29	21,5	46,5	21,5	14	38	32	30	32	101609.4		
	160	160	101610.1	101610	22	26x1,5	34	26,5	54	24	16	43	41	36	36	101610.4
			101611.1	101611	28	33x2	38,5	31	66,5	30,5	18	47,5	50	46	41	101611.4
			101612.1	101612	35	42x2	45,5	35	80	35,5	20	56,5	60	55	50	101612.4
			101613.1	101613	42	48x2	50,5	39,5	90	40,5	22	62,5	70	60	60	101613.4
101614.1			101614	6	12x1,5	23,5	16,5	32	14	12	31,5	22	19	17	101614.4	
S	400	400	101615.1	101615	8	14x1,5	23,5	16,5	32	14	12	31,5	22	19	19	101615.4
			101616.1	101616	10	16x1,5	26	18,5	38,5	16,5	12	35	27	24	22	101616.4
			101617.1	101617	12	18x1,5	29	21,5	42	18,5	12	38	32	27	24	101617.4
			101618.1	101618	14	20x1,5	31	23	45	20	14	41	32	30	27	101618.4
	315	315	101619.1	101619	16	22x1,5	31	22,5	46,5	21,5	14	41	32	30	30	101619.4
			101620.1	101620	20	27x2	36	25,5	54	24	16	47	41	36	36	101620.4
	250	250	101621.1	101621	25	33x2	42,5	31,5	66,5	30,5	18	54,5	50	46	46	101621.4
			101622.1	101622	30	42x2	49,5	36	80	35,5	20	62,5	60	55	50	101622.4
	200	200	101623.1	101623	38	48x2	56,5	40,5	90	40,5	22	71,5	70	60	60	101623.4

**Hinweis:** Wenn Sie eine Verschraubung in Edelstahl AISI 316 bestellen wollen, den Code **10..** am Anfang durch **11..** ersetzen.  
Wenn Sie eine Verschraubung in Edelstahl AISI 316 mit einer Mutter in Edelstahl AISI 304 bestellen wollen, den Code **10..** am Anfang durch **14..** ersetzen.  
Artikel gehört nicht zur Norm ISO 8434-1. Lieferzeit auf Anfrage.

# GERADE EINSCHRAUBVERSCHRAUBUNG

Zöll. Einschraubzapfen - kegelig

Typ: **1017...1** Körper

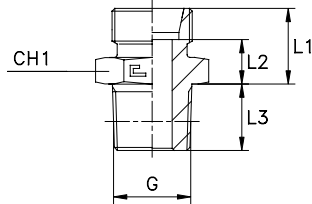

Typ: **1017..** Ring B3

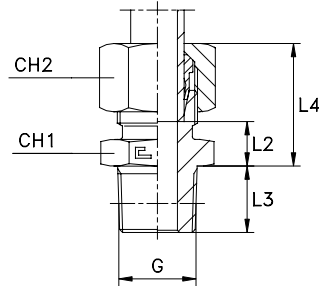

Typ: **1017...4** Ring B4

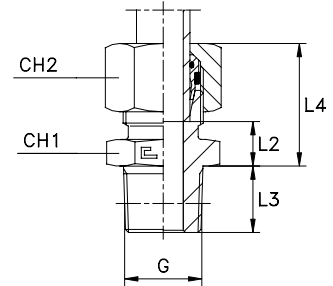

Serie DIN	10.... [bar]	11.... [bar]	Artikelnr. Körper	Artikelnr. mit B3-Ring	Ø Rohr	G	L1	L2	L3	L4	CH1	CH2	Artikelnr. mit B4-Ring
LL	100	100	101701.1	101701	4	1/8	12	8	8	18,5	12	10	-
			101702.1	101702	6	1/8	12	6,5	8	18,5	12	12	-
			101703.1	101703	8	1/8	14	8,5	8	20,5	12	14	-
L	315	315	101704.1	101704	6	1/8	14	7	8	22	12	14	101704.4
			101705.1	101705	8	1/4	15	8	12	23	17	17	101705.4
			101706.1	101706	10	1/4	16	9	12	24	17	19	101706.4
			101707.1	101707	12	3/8	17	10	12	24,5	19	22	101707.4
			101708.1	101708	15	1/2	18	11	14	26	24	27	101708.4
			101709.1	101709	18	1/2	19	11,5	14	28	27	32	101709.4
	160	160	101710.1	101710	22	3/4	21	13,5	16	30	32	36	101710.4
			101711.1	101711	28	1	22	14,5	18	31	41	41	101711.4
			101712.1	101712	35	1 1/4	25	14,5	20	36	46	50	101712.4
			101713.1	101713	42	1 1/2	27	16	22	39	55	60	101713.4
S	630	630	101714.1	101714	6	1/4	18	11	12	26	17	17	101714.4
			101715.1	101715	8	1/4	20	13	12	28	17	19	101715.4
			101716.1	101716	10	3/8	20	12,5	12	28,5	19	22	101716.4
			101717.1	101717	12	3/8	22	14,5	12	30,5	22	24	101717.4
	400	400	101718.1	101718	14	1/2	24	16	14	34	24	27	101718.4
			101719.1	101719	16	1/2	24	15,5	14	34	27	30	101719.4
			101720.1	101720	20	3/4	28	17,5	16	39	32	36	101720.4
			101721.1	101721	25	1	32	20	18	44	41	46	101721.4
			101722.1	101722	30	1 1/4	34	20,5	20	47	46	50	101722.4
			101723.1	101723	38	1 1/2	39	23	22	54	55	60	101723.4
L	315	315	101724.1	101724	6	1/4	15	8	12	22,5	14	14	101724.4
			101725.1	101725	8	1/8	15	8	8	22	14	17	101725.4
			101726.1	101726	8	3/8	16	9	12	25	19	17	101726.4
			101727.1	101727	8	1/2	16	9	14	25	22	17	101727.4
			101728.1	101728	10	1/8	16	9	8	24	17	19	101728.4
			101729.1	101729	10	3/8	17	10	12	25	19	19	101729.4
			101730.1	101730	10	1/2	17	10	14	25	22	19	101730.4
			101731.1	101731	12	1/4	17	10	12	24,5	19	22	101731.4
			101732.1	101732	12	1/2	17	10	14	24,5	22	22	101732.4
			101733.1	101733	15	3/8	18	11	12	26	24	27	101733.4
S	630	630	101734.1	101734	18	3/4	19	11,5	16	28	32	32	101734.4
			101735.1	101735	12	1/2	22	14,5	14	30,5	22	24	101735.4
	400	400	101736.1	101736	14	3/8	24	16	12	34	24	27	101736.4
			101737.1	101737	16	3/8	24	15,5	12	34	27	30	101737.4
			101738.1	101738	20	1/2	28	17,5	14	39	32	36	101738.4
			101739.1	101739	25	3/4	32	20	16	44	41	46	101739.4
101740.1	101740	30	1	34	20,5	18	47	46	50	101740.4			

**Hinweis:** Wenn Sie eine Verschraubung in Edelstahl AISI 316 bestellen wollen, den Code **10..** am Anfang durch **11..** ersetzen.  
 Wenn Sie eine Verschraubung in Edelstahl AISI 316 mit einer Mutter in Edelstahl AISI 304 bestellen wollen, den Code **10..** am Anfang durch **14..** ersetzen.  
 Artikel gehört nicht zur Norm ISO 8434-1

# GERADE EINSCHRAUBVERSCHRAUBUNG

NPT Einschraubzapfen - Metr. Einschraubzapfen - kegelig

Typ: **1018...1** Körper  
Typ: **1019...1** Körper

Typ: **1018..** Ring B3  
Typ: **1019..** Ring B3

Typ: **1018...4** Ring B4  
Typ: **1019...4** Ring B4

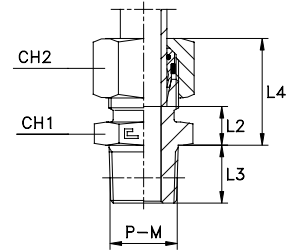
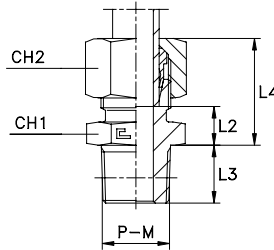
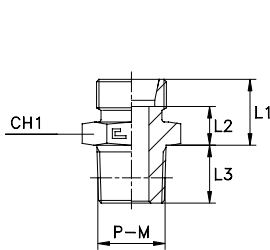

Serie DIN	10.... [bar]	11.... [bar]	Artikelnr. Körper	Artikelnr. mit B3-Ring	Ø Rohr	P	L1	L2	L3	L4	CH1	CH2	Artikelnr. mit B4-Ring
L	315	315	101804.1	101804	6	1/8	14	7	10	22	12	14	101804.4
			101805.1	101805	8	1/4	15	8	15	23	17	17	101805.4
			101806.1	101806	10	1/4	16	9	15	24	17	19	101806.4
			101807.1	101807	12	3/8	17	10	15	24,5	19	22	101807.4
			101808.1	101808	15	1/2	18,5	11,5	19,5	26,5	24	27	101808.4
	101809.1	101809	18	1/2	19,5	12	19,5	28,5	27	32	101809.4		
	101810.1	101810	22	3/4	21	13,5	20	30	32	36	101810.4		
	101811.1	101811	28	1	22	14,5	25	31	41	41	101811.4		
	101812.1	101812	35	1 1/4	25,5	15	25,5	36,5	46	50	101812.4		
	101813.1	101813	42	1 1/2	27	16	26	39	55	60	101813.4		
S	630	630	101814.1	101814	6	1/4	18	11	15	26	17	17	101814.4
			101815.1	101815	8	1/4	20	13	15	28	17	19	101815.4
			101816.1	101816	10	3/8	20	12,5	15	28,5	19	22	101816.4
			101817.1	101817	12	3/8	22	14,5	15	30,5	22	24	101817.4
			101818.1	101818	14	1/2	24,5	16,5	19,5	34,5	24	27	101818.4
	101819.1	101819	16	1/2	24,5	16	19,5	34,5	27	30	101819.4		
	101820.1	101820	20	3/4	28	17,5	20	39	32	36	101820.4		
	101821.1	101821	25	1	32	20	25	44	41	46	101821.4		
	101822.1	101822	30	1 1/4	34,5	21	25,5	47,5	46	50	101822.4		
	101823.1	101823	38	1 1/2	39	23	26	54	55	60	101823.4		
L	315	315	101824.1	101824	6	1/4	15	8	15	22,5	14	14	101824.4
			101825.1	101825	8	1/8	15	8	10	23	17	17	101825.4
			101826.1	101826	8	3/8	16	9	15	24	19	17	101826.4
			101827.1	101827	8	1/2	16,5	9,5	19,5	24,5	22	17	101827.4
			101828.1	101828	10	1/8	16	9	10	24	17	19	101828.4
			101829.1	101829	10	3/8	17	10	15	25	19	19	101829.4
			101830.1	101830	10	1/2	17,5	10,5	19,5	25,5	22	19	101830.4
			101831.1	101831	12	1/4	17	10	15	24,5	19	22	101831.4
			101832.1	101832	12	1/2	17,5	10,5	19,5	25	22	22	101832.4
			101833.1	101833	15	3/8	18	11	15	26	24	27	101833.4
101834.1	101834	18	3/4	19	11,5	20	28	32	32	101834.4			
S	630	630	101835.1	101835	12	1/2	22,5	15	19,5	31	22	24	101835.4
			101836.1	101836	14	3/8	24	16	15	34	24	27	101836.4
	101837.1	101837	16	3/8	24	15,5	15	34	27	30	101837.4		
	101838.1	101838	20	1/2	28,5	18	19,5	39,5	32	36	101838.4		
	101839.1	101839	25	3/4	32	20	20	44	41	46	101839.4		
	101840.1	101840	30	1	34	20,5	25	47	46	50	101840.4		

**Hinweis:** Wenn Sie eine Verschraubung in Edelstahl AISI 316 bestellen wollen, den Code **10..** am Anfang durch **11..** ersetzen.  
Wenn Sie eine Verschraubung in Edelstahl AISI 316 mit einer Mutter in Edelstahl AISI 304 bestellen wollen, den Code **10..** am Anfang durch **14..** ersetzen.  
Artikel gehört nicht zur Norm ISO 8434-1

Serie DIN	10.... [bar]	11.... [bar]	Artikelnr. Körper	Artikelnr. mit B3-Ring	Ø Rohr	M	L1	L2	L3	L4	CH1	CH2	Artikelnr. mit B4-Ring
L	315	315	101904.1	101904	6	10x1	14	7	8	22	12	14	101904.4
			101905.1	101905	8	12x1,5	15	8	12	23	17	17	101905.4
			101906.1	101906	10	14x1,5	16	9	12	24	17	19	101906.4
			101907.1	101907	12	16x1,5	17	10	12	24,5	19	22	101907.4
			101908.1	101908	15	18x1,5	18	11	12	26	24	27	101908.4
			101909.1	101909	18	22x1,5	19	11,5	14	28	27	32	101909.4
S	630	630	101914.1	101914	6	12x1,5	18	11	12	26	17	17	101914.4
			101915.1	101915	8	14x1,5	20	13	12	28	17	19	101915.4
			101916.1	101916	10	16x1,5	20	12,5	12	28,5	19	22	101916.4
			101917.1	101917	12	18x1,5	22	14,5	12	30,5	22	24	101917.4
			101918.1	101918	14	20x1,5	24	16	14	34	24	27	101918.4
			101919.1	101919	16	22x1,5	24	15,5	14	34	27	30	101919.4

**Hinweis:** Wenn Sie eine Verschraubung in Edelstahl AISI 316 bestellen wollen, den Code **10..** am Anfang durch **11..** ersetzen.  
Wenn Sie eine Verschraubung in Edelstahl AISI 316 mit einer Mutter in Edelstahl AISI 304 bestellen wollen, den Code **10..** am Anfang durch **14..** ersetzen.  
Artikel gehört nicht zur Norm ISO 8434-1. Lieferzeit auf Anfrage.

# WINKEL-EINSCHRAUBVERSCHRAUBUNG

Zöll. Einschraubzapfen - kegelig

Typ: 1020...1 Körper

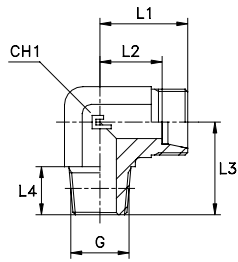

Typ: 1020.. Ring B3

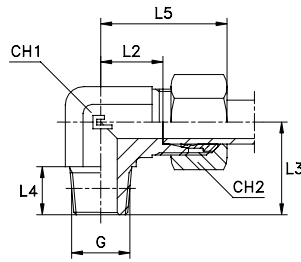

Typ: 1020...4 Ring B4

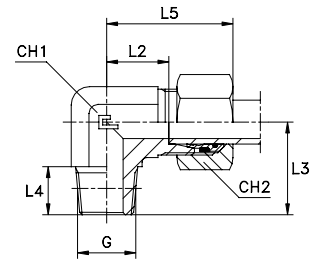

Serie DIN	10.... [bar]	11.... [bar]	Artikelnr. Körper	Artikelnr. mit B3-Ring	Ø Rohr	G	L1	L2	L3	L4	L5	CH1	CH2	Artikelnr. mit B4-Ring
LL	100	100	102001.1	102001	4	1/8	15	11	17	8	21	9	10	-
			102002.1	102002	6	1/8	15	9,5	17	8	21	9	12	-
			102003.1	102003	8	1/8	17	11,5	20	8	23	12	14	-
L	315	315	102004.1	102004	6	1/8	19	12	20	8	27	12	14	102004.4
			102005.1	102005	8	1/4	21	14	26	12	29	12	17	102005.4
			102006.1	102006	10	1/4	22	15	27	12	30	14	19	102006.4
			102007.1	102007	12	3/8	24	17	28	12	32	17	22	102007.4
			102008.1	102008	15	1/2	28	21	34	14	36	19	27	102008.4
			102009.1	102009	18	1/2	31	23,5	36	14	40	24	32	102009.4
	160	160	102010.1	102010	22	3/4	35	27,5	42	16	44	27	36	102010.4
			102011.1	102011	28	1	38	30,5	48	18	47	36	41	102011.4
			102012.1	102012	35	1 1/4	45	34,5	54	20	56	41	50	102012.4
			102013.1	102013	42	1 1/2	51	40	61	22	63	50	60	102013.4
S	630	630	102014.1	102014	6	1/4	23	16	26	12	31	12	17	102014.4
			102015.1	102015	8	1/4	24	17	27	12	32	14	19	102015.4
			102016.1	102016	10	3/8	25	17,5	28	12	34	17	22	102016.4
			102017.1	102017	12	3/8	29	21,5	28	12	38	17	24	102017.4
			102018.1	102018	14	1/2	30	22	32	14	40	19	27	102018.4
	400	400	102019.1	102019	16	1/2	33	24,5	32	14	43	24	30	102019.4
			102020.1	102020	20	3/4	37	26,5	42	16	48	27	36	102020.4
			102021.1	102021	25	1	42	30	48	18	54	36	46	102021.4
			102022.1	102022	30	1 1/4	49	35,5	54	20	62	41	50	102022.4
			102023.1	102023	38	1 1/2	57	41	61	22	72	50	60	102023.4
L	315	315	102024.1	102024	6	1/4	21	14	26	12	29	12	14	102024.4
			102025.1	102025	8	1/8	21	14	22	8	29	12	17	102025.4
			102026.1	102026	8	3/8	23	16	28	12	31	17	17	102026.4
			102027.1	102027	8	1/2	26	19	34	14	34	19	17	102027.4
			102028.1	102028	10	1/8	22	15	22	8	30	14	19	102028.4
			102029.1	102029	10	3/8	24	17	28	12	32	17	19	102029.4
			102030.1	102030	10	1/2	27	20	34	14	35	19	19	102030.4
			102031.1	102031	12	1/4	24	17	28	12	32	17	22	102031.4
			102032.1	102032	12	1/2	27	20	34	14	34	19	22	102032.4
			102033.1	102033	15	3/8	28	21	30	12	36	19	27	102033.4
102034.1	102034	18	3/4	34	26,5	42	16	43	27	32	102034.4			
S	630	630	102035.1	102035	12	1/2	28	20,5	32	14	37	19	24	102035.4
			102036.1	102036	14	3/8	30	22	30	12	40	19	27	102036.4
	400	400	102037.1	102037	16	3/8	33	24,5	37	12	43	24	30	102037.4
			102038.1	102038	20	1/2	37	26,5	36	14	48	27	36	102038.4
			102039.1	102039	25	3/4	42	30	42	16	54	36	46	102039.4
			102040.1	102040	30	1	49	35,5	48	18	62	41	50	102040.4

**Hinweis:** Wenn Sie eine Verschraubung in Edelstahl AISI 316 bestellen wollen, den Code 10.. am Anfang durch 11.. ersetzen.  
 Wenn Sie eine Verschraubung in Edelstahl AISI 316 mit einer Mutter in Edelstahl AISI 304 bestellen wollen, den Code 10.. am Anfang durch 14.. ersetzen.  
 Artikel gehört nicht zur Norm ISO 8434-1

# WINKEL-EINSCHRAUBVERSCHRAUBUNG

NPT Einschraubzapfen -Metr. Einschraubzapfen - kegelig

Typ: **1021...1** Körper  
Typ: **1022...1** Körper

Typ: **1021..** Ring B3  
Typ: **1022..** Ring B3

Typ: **1021...4** Ring B4  
Typ: **1022...4** Ring B4

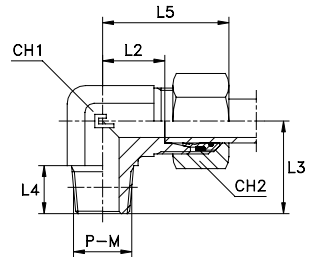
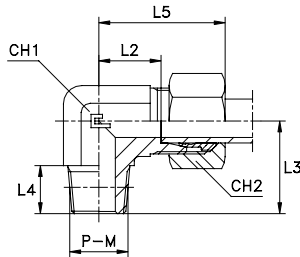
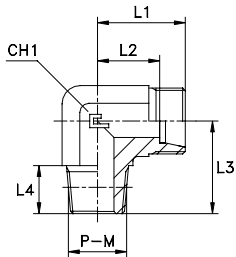

Serie DIN	10.... [bar]	11.... [bar]	Artikelnr. Körper	Artikelnr. mit B3-Ring	Ø Rohr	P	L1	L2	L3	L4	L5	CH1	CH2	Artikelnr. mit B4-Ring
L	315	315	102104.1	102104	6	1/8	19	12	20	10	27	12	14	102104.4
			102105.1	102105	8	1/4	21	14	26	15	29	12	17	102105.4
			102106.1	102106	10	1/4	22	15	27	15	30	14	19	102106.4
			102107.1	102107	12	3/8	24	17	28	15	32	17	22	102107.4
			102108.1	102108	15	1/2	28	21	34	19.5	36	19	27	102108.4
	102109.1	102109	18	1/2	31	23.5	36	19.5	40	24	32	102109.4		
	160	160	102110.1	102110	22	3/4	35	27.5	42	20	44	27	36	102110.4
			102111.1	102111	28	1	38	30.5	48	25	47	36	41	102111.4
			102112.1	102112	35	1 1/4	45	34.5	57	25.5	56	41	50	102112.4
			102113.1	102113	42	1 1/2	51	40	61	26	63	50	60	102113.4
102114.1			102114	6	1/4	23	16	26	15	31	12	17	102114.4	
S	630	630	102115.1	102115	8	1/4	24	17	27	15	32	14	19	102115.4
			102116.1	102116	10	3/8	25	17.5	28	15	34	17	22	102116.4
			102117.1	102117	12	3/8	29	21.5	28	15	38	17	24	102117.4
			102118.1	102118	14	1/2	30	22	34	19.5	40	19	27	102118.4
			102119.1	102119	16	1/2	33	24.5	36	19.5	43	24	30	102119.4
	400	400	102120.1	102120	20	3/4	37	26.5	42	20	48	27	36	102120.4
			102121.1	102121	25	1	42	30	48	25	54	36	46	102121.4
			102122.1	102122	30	1 1/4	49	35.5	57	25.5	62	41	50	102122.4
			102123.1	102123	38	1 1/2	57	41	61	26	72	50	60	102123.4
			102124.1	102124	6	1/4	21	14	26	15	29	12	14	102124.4
L	315	315	102125.1	102125	8	1/8	21	14	24	10	29	12	17	102125.4
			102126.1	102126	8	3/8	23	16	28	15	31	17	17	102126.4
			102127.1	102127	8	1/2	26	19	34	19.5	34	19	17	102127.4
			102128.1	102128	10	1/8	22	15	24	10	30	14	19	102128.4
			102129.1	102129	10	3/8	24	17	28	15	32	17	19	102129.4
			102130.1	102130	10	1/2	27	20	34	19.5	35	19	19	102130.4
			102131.1	102131	12	1/4	24	17	28	15	32	17	22	102131.4
			102132.1	102132	12	1/2	27	20	34	19.5	35	19	22	102132.4
			102133.1	102133	15	3/8	28	21	33	15	36	19	27	102133.4
			102134.1	102134	18	3/4	34	26.5	42	20	43	27	32	102134.4
S	630	630	102135.1	102135	12	1/2	28	20.5	34	19.5	37	19	24	102135.4
			102136.1	102136	14	3/8	30	22	33	15	40	19	27	102136.4
			102137.1	102137	16	3/8	33	24.5	37	15	43	24	30	102137.4
	400	400	102138.1	102138	20	1/2	37	26.5	42	19.5	48	27	36	102138.4
			102139.1	102139	25	3/4	42	30	46	20	54	36	46	102139.4
			102140.1	102140	30	1	49	35.5	55	25	62	41	50	102140.4

**Hinweis:** Wenn Sie eine Verschraubung in Edelstahl AISI 316 bestellen wollen, den Code **10..** am Anfang durch **11..** ersetzen.  
Wenn Sie eine Verschraubung in Edelstahl AISI 316 mit einer Mutter in Edelstahl AISI 304 bestellen wollen, den Code **10..** am Anfang durch **14..** ersetzen.  
Artikel gehört nicht zur Norm ISO 8434-1

Serie DIN	10.... [bar]	11.... [bar]	Artikelnr. Körper	Artikelnr. mit B3-Ring	Ø Rohr	M	L1	L2	L3	L4	L5	CH1	CH2	Artikelnr. mit B4-Ring
L	315	315	102204.1	102204	6	10x1	19	12	20	8	27	12	14	102204.4
			102205.1	102205	8	12x1.5	21	14	26	12	29	12	17	102205.4
			102206.1	102206	10	14x1.5	22	15	27	12	30	14	19	102206.4
			102207.1	102207	12	16x1.5	24	17	28	12	32	17	22	102207.4
			102208.1	102208	15	18x1.5	28	21	32	12	36	19	27	102208.4
102209.1	102209	18	22x1.5	31	23.5	36	14	40	24	32	102209.4			
S	630	630	102214.1	102214	6	12x1.5	23	16	26	12	31	12	17	102214.4
			102215.1	102215	8	14x1.5	24	17	27	12	32	14	19	102215.4
			102216.1	102216	10	16x1.5	25	17.5	28	12	34	17	22	102216.4
	102217.1	102217	12	18x1.5	29	21.5	28	12	38	17	24	102217.4		
	102218.1	102218	14	20x1.5	30	22	32	14	40	19	27	102218.4		
	400	400	102219.1	102219	16	22x1.5	33	24.5	32	14	43	24	30	102219.4

**Hinweis:** Wenn Sie eine Verschraubung in Edelstahl AISI 316 bestellen wollen, den Code **10..** am Anfang durch **11..** ersetzen.  
Wenn Sie eine Verschraubung in Edelstahl AISI 316 mit einer Mutter in Edelstahl AISI 304 bestellen wollen, den Code **10..** am Anfang durch **14..** ersetzen.  
Artikel gehört nicht zur Norm ISO 8434-1. Lieferzeit auf Anfrage.



## T-EINSCHRAUBVERSCHRAUBUNG

Zöll. Einschraubzapfen - kegelig - NPT Gewinde

Typ: **1025...1** Körper  
Typ: **1026...1** Körper

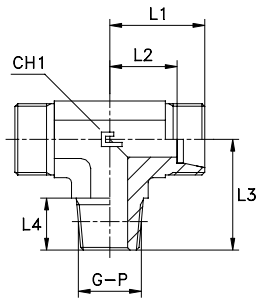

Typ: **1025..** Ring B3  
Typ: **1026..** Ring B3

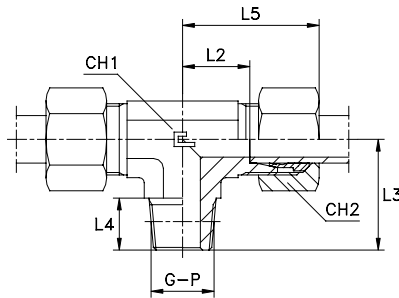

Typ: **1025...4** Ring B4  
Typ: **1026...4** Ring B4

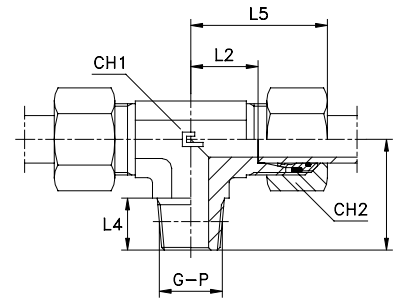

Serie DIN	10.... [bar]	11.... [bar]	Artikelnr. Körper	Artikelnr. mit B3-Ring	Ø Rohr	G	L1	L2	L3	L4	L5	CH1	CH2	Artikelnr. mit B4-Ring
LL	100	100	102501.1	102501	4	1/8	15	11	17	8	21	9	10	-
			102502.1	102502	6	1/8	15	9,5	17	8	21	9	12	-
			102503.1	102503	8	1/8	17	11,5	20	8	23	12	14	-
L	315	315	102504.1	102504	6	1/8	19	12	20	8	27	12	14	102504.4
			102505.1	102505	8	1/4	21	14	26	12	29	12	17	102505.4
			102506.1	102506	10	1/4	22	15	27	12	30	14	19	102506.4
			102507.1	102507	12	3/8	24	17	28	12	32	17	22	102507.4
			102508.1	102508	15	1/2	28	21	34	14	36	19	27	102508.4
			102509.1	102509	18	1/2	31	23,5	36	14	40	24	32	102509.4
	160	160	102510.1	102510	22	3/4	35	27,5	42	16	44	27	36	102510.4
			102511.1	102511	28	1	38	30,5	48	18	47	36	41	102511.4
			102512.1	102512	35	1 1/4	45	34,5	54	20	56	41	50	102512.4
			102513.1	102513	42	1 1/2	51	40	61	22	63	50	60	102513.4
S	630	630	102514.1	102514	6	1/4	23	16	26	12	31	12	17	102514.4
			102515.1	102515	8	1/4	24	17	27	12	32	14	19	102515.4
			102516.1	102516	10	3/8	25	17,5	28	12	34	17	22	102516.4
			102517.1	102517	12	3/8	29	21,5	28	12	38	17	24	102517.4
			102518.1	102518	14	1/2	30	22	32	14	40	19	27	102518.4
	400	400	102519.1	102519	16	1/2	33	24,5	32	14	43	24	30	102519.4
			102520.1	102520	20	3/4	37	26,5	42	16	48	27	36	102520.4
			102521.1	102521	25	1	42	30	48	18	54	36	46	102521.4
			102522.1	102522	30	1 1/4	49	35,5	54	20	62	41	50	102522.4
			102523.1	102523	38	1 1/2	57	41	61	22	72	50	60	102523.4

**Hinweis:** Wenn Sie eine Verschraubung in Edelstahl AISI 316 bestellen wollen, den Code **10..** am Anfang durch **11..** ersetzen.  
Wenn Sie eine Verschraubung in Edelstahl AISI 316 mit einer Mutter in Edelstahl AISI 304 bestellen wollen, den Code **10..** am Anfang durch **14..** ersetzen.  
Artikel gehört nicht zur Norm ISO 8434-1. Lieferzeit auf Anfrage.

Serie DIN	10.... [bar]	11.... [bar]	Artikelnr. Körper	Artikelnr. mit B3-Ring	Ø Rohr	P	L1	L2	L3	L4	L5	CH1	CH2	Artikelnr. mit B4-Ring		
L	315	315	102604.1	102604	6	1/8	19	12	20	10	27	12	14	102604.4		
			102605.1	102605	8	1/4	21	14	26	15	29	12	17	102605.4		
			102606.1	102606	10	1/4	22	15	27	15	30	14	19	102606.4		
			102607.1	102607	12	3/8	24	17	28	15	32	17	22	102607.4		
			102608.1	102608	15	1/2	28	21	34	19,5	36	19	27	102608.4		
			102609.1	102609	18	1/2	31	23,5	36	19,5	40	24	32	102609.4		
160	160	102610.1	102610	22	3/4	35	27,5	42	20	44	27	36	102610.4			
		102611.1	102611	28	1	38	30,5	48	25	47	36	41	102611.4			
		102612.1	102612	35	1 1/4	45	34,5	57	25,5	56	41	50	102612.4			
		102613.1	102613	42	1 1/2	51	40	61	26	63	50	60	102613.4			
		S	630	630	102614.1	102614	6	1/4	23	16	26	15	31	12	17	102614.4
					102615.1	102615	8	1/4	24	17	27	15	32	14	19	102615.4
102616.1	102616				10	3/8	25	17,5	28	15	34	17	22	102616.4		
102617.1	102617				12	3/8	29	21,5	28	15	38	17	24	102617.4		
102618.1	102618				14	1/2	30	22	34	19,5	40	19	27	102618.4		
400	400	102619.1	102619	16	1/2	33	24,5	36	19,5	43	24	30	102619.4			
		102620.1	102620	20	3/4	37	26,5	42	20	48	27	36	102620.4			
		102621.1	102621	25	1	42	30	48	25	54	36	46	102621.4			
		102622.1	102622	30	1 1/4	49	35,5	57	25,5	62	41	50	102622.4			
		102623.1	102623	38	1 1/2	57	41	61	26	72	50	60	102623.4			

**Hinweis:** Wenn Sie eine Verschraubung in Edelstahl AISI 316 bestellen wollen, den Code **10..** am Anfang durch **11..** ersetzen.  
Wenn Sie eine Verschraubung in Edelstahl AISI 316 mit einer Mutter in Edelstahl AISI 304 bestellen wollen, den Code **10..** am Anfang durch **14..** ersetzen.  
Artikel gehört nicht zur Norm ISO 8434-1. Lieferzeit auf Anfrage.

# L-EINSCHRAUBVERSCHRAUBUNG

Zöll. Einschraubzapfen - kegelig - NPT Gewinde

Typ: **1030...1** Körper  
Typ: **1031...1** Körper

Typ: **1030..** Ring B3  
Typ: **1031..** Ring B3

Typ: **1030...4** Ring B4  
Typ: **1031...4** Ring B4

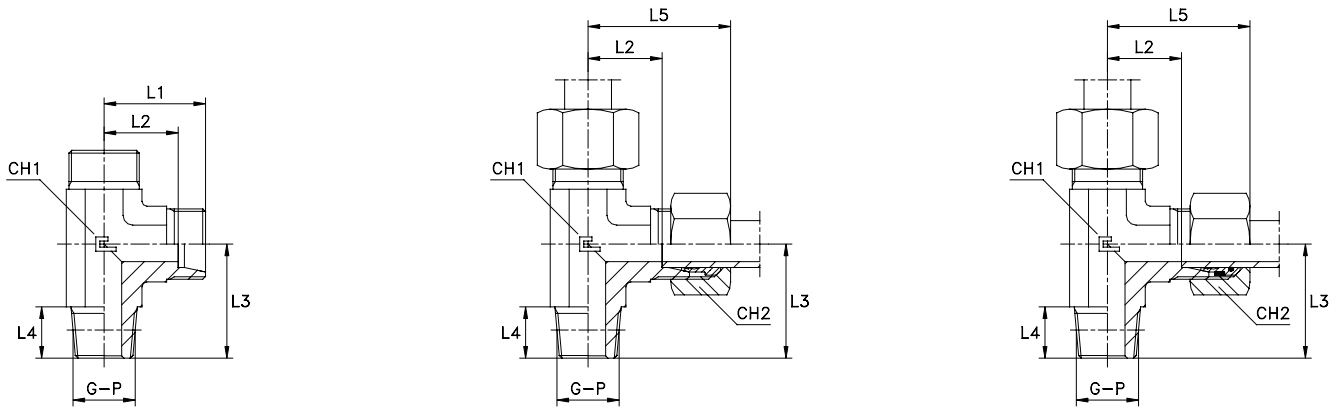

Serie DIN	10.... [bar]	11.... [bar]	Artikelnr. Körper	Artikelnr. mit B3-Ring	Ø Rohr	G	L1	L2	L3	L4	L5	CH1	CH2	Artikelnr. mit B4-Ring
LL	100	100	103001.1	103001	4	1/8	15	11	17	8	21	9	10	-
			103002.1	103002	6	1/8	15	9,5	17	8	21	9	12	-
			103003.1	103003	8	1/8	17	11,5	20	8	23	12	14	-
L	315	315	103004.1	103004	6	1/8	19	12	20	8	27	12	14	103004.4
			103005.1	103005	8	1/4	21	14	26	12	29	12	17	103005.4
			103006.1	103006	10	1/4	22	15	27	12	30	14	19	103006.4
			103007.1	103007	12	3/8	24	17	28	12	32	17	22	103007.4
			103008.1	103008	15	1/2	28	21	34	14	36	19	27	103008.4
			103009.1	103009	18	1/2	31	23,5	36	14	40	24	32	103009.4
	160	160	103010.1	103010	22	3/4	35	27,5	42	16	44	27	36	103010.4
			103011.1	103011	28	1	38	30,5	48	18	47	36	41	103011.4
			103012.1	103012	35	1 1/4	45	34,5	54	20	56	41	50	103012.4
			103013.1	103013	42	1 1/2	51	40	61	22	63	50	60	103013.4
S	630	630	103014.1	103014	6	1/4	23	16	26	12	31	12	17	103014.4
			103015.1	103015	8	1/4	24	17	27	12	32	14	19	103015.4
			103016.1	103016	10	3/8	25	17,5	28	12	34	17	22	103016.4
			103017.1	103017	12	3/8	29	21,5	28	12	38	17	24	103017.4
			103018.1	103018	14	1/2	30	22	32	14	40	19	27	103018.4
			103019.1	103019	16	1/2	33	24,5	32	14	43	24	30	103019.4
	400	400	103020.1	103020	20	3/4	37	26,5	42	16	48	27	36	103020.4
			103021.1	103021	25	1	42	30	48	18	54	36	46	103021.4
			103022.1	103022	30	1 1/4	49	35,5	54	20	62	41	50	103022.4
			103023.1	103023	38	1 1/2	57	41	61	22	72	50	60	103023.4

**Hinweis:** Wenn Sie eine Verschraubung in Edelstahl AISI 316 bestellen wollen, den Code 10.. am Anfang durch 11.. ersetzen.  
Wenn Sie eine Verschraubung in Edelstahl AISI 316 mit einer Mutter in Edelstahl AISI 304 bestellen wollen, den Code 10.. am Anfang durch 14.. ersetzen.  
Artikel gehört nicht zur Norm ISO 8434-1. Lieferzeit auf Anfrage.

Serie DIN	10.... [bar]	11.... [bar]	Artikelnr. Körper	Artikelnr. mit B3-Ring	Ø Rohr	P	L1	L2	L3	L4	L5	CH1	CH2	Artikelnr. mit B4-Ring
L	315	315	103104.1	103104	6	1/8	19	12	20	10	27	12	14	103104.4
			103105.1	103105	8	1/4	21	14	26	15	29	12	17	103105.4
			103106.1	103106	10	1/4	22	15	27	15	30	14	19	103106.4
			103107.1	103107	12	3/8	24	17	28	15	32	17	22	103107.4
			103108.1	103108	15	1/2	28	21	34	19,5	36	19	27	103108.4
			103109.1	103109	18	1/2	31	23,5	36	19,5	40	24	32	103109.4
S	630	630	103110.1	103110	22	3/4	35	27,5	42	20	44	27	36	103110.4
			103111.1	103111	28	1	38	30,5	48	25	47	36	41	103111.4
			103112.1	103112	35	1 1/4	45	34,5	57	25,5	56	41	50	103112.4
			103113.1	103113	42	1 1/2	51	40	61	26	63	50	60	103113.4
			103114.1	103114	6	1/4	23	16	26	15	31	12	17	103114.4
			103115.1	103115	8	1/4	24	17	27	15	32	14	19	103115.4
	400	400	103116.1	103116	10	3/8	25	17,5	28	15	34	17	22	103116.4
			103117.1	103117	12	3/8	29	21,5	28	15	38	17	24	103117.4
			103118.1	103118	14	1/2	30	22	34	19,5	40	19	27	103118.4
			103119.1	103119	16	1/2	33	24,5	36	19,5	43	24	30	103119.4
315	315	103120.1	103120	20	3/4	37	26,5	42	20	48	27	36	103120.4	
		103121.1	103121	25	1	42	30	48	25	54	36	46	103121.4	
		103122.1	103122	30	1 1/4	49	35,5	57	25,5	62	41	50	103122.4	
			103123.1	103123	38	1 1/2	57	41	61	26	72	50	60	103123.4

**Hinweis:** Wenn Sie eine Verschraubung in Edelstahl AISI 316 bestellen wollen, den Code 10.. am Anfang durch 11.. ersetzen.  
Wenn Sie eine Verschraubung in Edelstahl AISI 316 mit einer Mutter in Edelstahl AISI 304 bestellen wollen, den Code 10.. am Anfang durch 14.. ersetzen.  
Artikel gehört nicht zur Norm ISO 8434-1. Lieferzeit auf Anfrage.

## GERADE VERSCHRAUBUNG

Typ: 1035...1 Körper

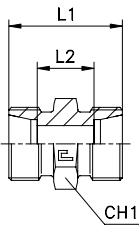

Typ: 1035.. Ring B3

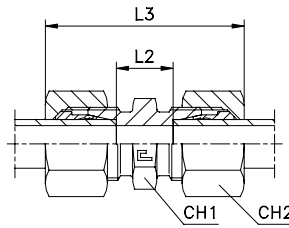

Typ: 1035...4 Ring B4

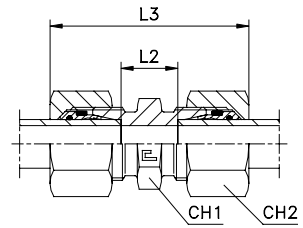

Serie DIN	10.... [bar]	11.... [bar]	Artikelnr. Körper	Artikelnr. mit B3-Ring	Ø Rohr	L1	L2	L3	CH1	CH2	Artikelnr. mit B4-Ring
LL	100	100	103501.1	103501	4	20	12	31	12	10	-
			103502.1	103502	6	20	9	32	12	12	-
			103503.1	103503	8	23	12	35	12	14	-
L	500	315	103504.1	103504	6	24	10	39	12	14	103504.4
			103505.1	103505	8	25	11	40	14	17	103505.4
			103506.1	103506	10	27	13	42	17	19	103506.4
			103507.1	103507	12	28	14	43	19	22	103507.4
			103508.1	103508	15	30	16	46	24	27	103508.4
	400	160	103509.1	103509	18	31	16	48	27	32	103509.4
			103510.1	103510	22	35	20	52	32	36	103510.4
			103511.1	103511	28	36	21	54	41	41	103511.4
			103512.1	103512	35	41	20	63	46	50	103512.4
			103513.1	103513	42	43	21	66	55	60	103513.4
S	800	630	103514.1	103514	6	30	16	45	14	17	103514.4
			103515.1	103515	8	32	18	47	17	19	103515.4
			103516.1	103516	10	32	17	49	19	22	103516.4
			103517.1	103517	12	34	19	51	22	24	103517.4
			103518.1	103518	14	38	22	57	24	27	103518.4
	630	400	103519.1	103519	16	38	21	57	27	30	103519.4
			103520.1	103520	20	44	23	66	32	36	103520.4
			103521.1	103521	25	50	26	74	41	46	103521.4
			103522.1	103522	30	54	27	80	46	50	103522.4
			103523.1	103523	38	61	29	90	55	60	103523.4

**Hinweis:** Wenn Sie eine Verschraubung in Edelstahl AISI 316 bestellen wollen, den Code 10.. am Anfang durch 11.. ersetzen.  
Wenn Sie eine Verschraubung in Edelstahl AISI 316 mit einer Mutter in Edelstahl AISI 304 bestellen wollen, den Code 10.. am Anfang durch 14.. ersetzen.

## GERADE SCHOTTVERSCHRAUBUNG

Typ: 1036...1 Körper

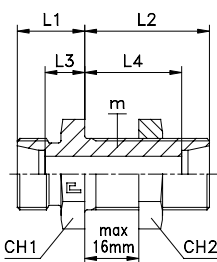

Typ: 1036.. Ring B3

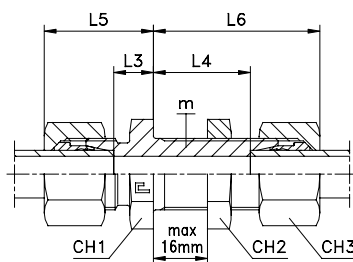

Typ: 1036...4 Ring B4

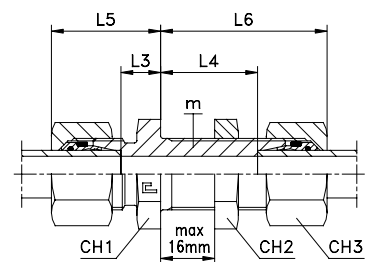

Serie	10.... [bar]	11.... [bar]	Artikelnr. Körper	Artikelnr. mit B3-Ring	Ø Rohr	m	L1	L2	L3	L4	L5	L6	CH1	CH2	CH3	Artikelnr. mit B4-Ring
L	500	315	103604.1	103604	6	12x1,5	14	34	7	27	22	42	17	17	14	103604.4
			103605.1	103605	8	14x1,5	15	34	8	27	23	42	19	19	17	103605.4
			103606.1	103606	10	16x1,5	17	35	10	28	25	43	22	22	19	103606.4
			103607.1	103607	12	18x1,5	17	36	10	29	25	44	24	24	22	103607.4
			103608.1	103608	15	22x1,5	19	38	12	31	27	46	27	30	27	103608.4
	400	160	103609.1	103609	18	26x1,5	21	40	13,5	32,5	30	49	32	36	32	103609.4
			103610.1	103610	22	30x2	24	42	16,5	34,5	33	51	36	41	36	103610.4
			103611.1	103611	28	36x2	26	43	18,5	35,5	35	52	41	46	41	103611.4
			103612.1	103612	35	45x2	29	47	18,5	36,5	40	58	50	55	50	103612.4
			103613.1	103613	42	52x2	30	47	19	36	42	59	60	65	60	103613.4
S	800	630	103614.1	103614	6	14x1,5	19	36	12	29	27	44	19	19	17	103614.4
			103615.1	103615	8	16x1,5	20	36	13	29	28	44	22	22	19	103615.4
			103616.1	103616	10	18x1,5	22	37	14,5	29,5	31	46	24	24	22	103616.4
			103617.1	103617	12	20x1,5	22	38	14,5	30,5	31	47	27	27	24	103617.4
			103618.1	103618	14	22x1,5	25	40	17	32	35	50	30	30	27	103618.4
	630	400	103619.1	103619	16	24x1,5	25	40	16,5	31,5	35	50	32	32	30	103619.4
			103620.1	103620	20	30x2	28	44	17,5	33,5	39	55	41	41	36	103620.4
			103621.1	103621	25	36x2	32	47	20	35	44	59	46	46	46	103621.4
			103622.1	103622	30	42x2	35	51	21,5	37,5	48	64	50	50	50	103622.4
			103623.1	103623	38	52x2	38	53	22	37	53	68	65	65	60	103623.4

**Hinweis:** Wenn Sie eine Verschraubung in Edelstahl AISI 316 bestellen wollen, den Code 10.. am Anfang durch 11.. ersetzen.  
Wenn Sie eine Verschraubung in Edelstahl AISI 316 mit einer Mutter in Edelstahl AISI 304 bestellen wollen, den Code 10.. am Anfang durch 14.. ersetzen.

# WINKEL-SCHOTTVERSCHRAUBUNG

Typ: 1037...1 Körper

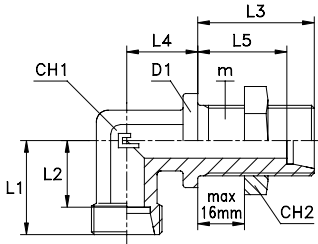

Typ: 1037.. Ring B3

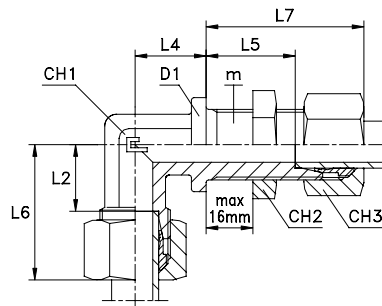

Typ: 1037...4 Ring B4

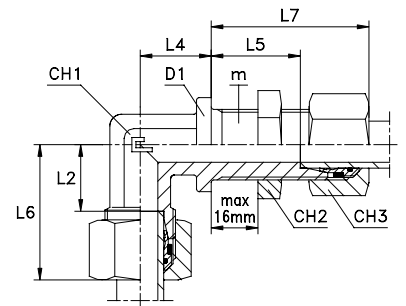

Serie DIN	10.... [bar]	11.... [bar]	Artikelnr. Körper	Artikelnr. mit B3-Ring	Ø Rohr	m	L1	L2	L3	L4	L5	L6	L7	D1	CH1	CH2	CH3	Artikelnr. mit B4-Ring
L	315	315	103704.1	103704	6	12x1,5	19	12	34	14	27	19	42	17	12	17	14	103704.4
			103705.1	103705	8	14x1,5	21	14	34	17	27	21	42	19	12	19	17	103705.4
			103706.1	103706	10	16x1,5	22	15	35	18	28	22	43	22	14	22	19	103706.4
			103707.1	103707	12	18x1,5	24	17	36	20	29	24	44	24	17	24	22	103707.4
			103708.1	103708	15	22x1,5	28	21	38	23	31	28	46	27	19	30	27	103708.4
	103709.1	103709	18	26x1,5	31	23,5	40	24	32,5	31	49	32	24	36	32	103709.4		
	103710.1	103710	22	30x2	35	27,5	42	30	34,5	35	51	36	27	41	36	103710.4		
	103711.1	103711	28	36x2	38	30,5	43	34	35,5	38	52	42	36	46	41	103711.4		
	103712.1	103712	35	45x2	45	34,5	47	39	36,5	45	58	50	41	55	50	103712.4		
	103713.1	103713	42	52x2	51	40	47	43	36	51	59	60	50	65	60	103713.4		
S	630	630	103714.1	103714	6	14x1,5	23	16	36	17	29	23	44	19	12	19	17	103714.4
			103715.1	103715	8	16x1,5	24	17	36	18	29	24	44	22	14	22	19	103715.4
			103716.1	103716	10	18x1,5	25	17,5	37	20	29,5	25	46	24	17	24	22	103716.4
			103717.1	103717	12	20x1,5	29	21,5	38	21	30,5	29	47	27	17	27	24	103717.4
			103718.1	103718	14	22x1,5	30	22	40	23	32	30	50	27	19	30	27	103718.4
	103719.1	103719	16	24x1,5	33	24,5	40	24	31,5	33	50	30	24	32	30	103719.4		
	400	400	103720.1	103720	20	30x2	37	26,5	44	30	33,5	37	55	36	27	41	36	103720.4
			103721.1	103721	25	36x2	42	30	47	34	35	42	59	42	36	46	46	103721.4
			103722.1	103722	30	42x2	49	35,5	51	39	37,5	49	64	50	41	50	50	103722.4
	315	315	103723.1	103723	38	52x2	57	41	53	43	37	57	68	60	50	65	60	103723.4

Hinweis: Wenn Sie eine Verschraubung in Edelstahl AISI 316 bestellen wollen, den Code 10.. am Anfang durch 11.. ersetzen.  
 Wenn Sie eine Verschraubung in Edelstahl AISI 316 mit einer Mutter in Edelstahl AISI 304 bestellen wollen, den Code 10.. am Anfang durch 14.. ersetzen.

# WINKEL-VERSCHRAUBUNG

Typ: 1038...1 Körper

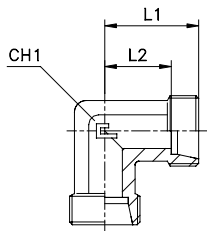

Typ: 1038.. Ring B3

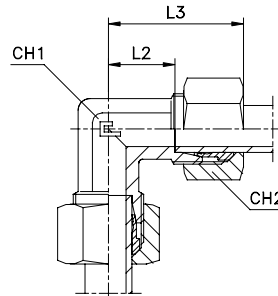

Typ: 1038...4 Ring B4

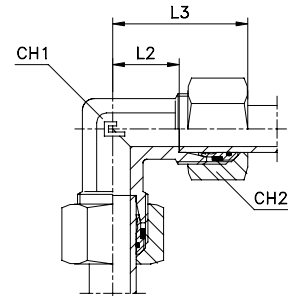

Serie DIN	10.... [bar]	11.... [bar]	Artikelnr. Körper	Artikelnr. mit B3-Ring	Ø Rohr	L1	L2	L3	CH1	CH2	Artikelnr. mit B4-Ring
LL	100	100	103801.1	103801	4	15	11	21	9	10	-
			103802.1	103802	6	15	9,5	21	9	12	-
			103803.1	103803	8	17	11,5	23	12	14	-
L	500	315	103804.1	103804	6	19	12	27	12	14	103804.4
			103805.1	103805	8	21	14	29	12	17	103805.4
			103806.1	103806	10	22	15	30	14	19	103806.4
			103807.1	103807	12	24	17	32	17	22	103807.4
			103808.1	103808	15	28	21	36	19	27	103808.4
	400	160	103809.1	103809	18	31	23,5	40	24	32	103809.4
			103810.1	103810	22	35	27,5	44	27	36	103810.4
			103811.1	103811	28	38	30,5	47	36	41	103811.4
			103812.1	103812	35	45	34,5	56	41	50	103812.4
			103813.1	103813	42	51	40	63	50	60	103813.4
S	800	630	103814.1	103814	6	23	16	31	12	17	103814.4
			103815.1	103815	8	24	17	32	14	19	103815.4
			103816.1	103816	10	25	17,5	34	17	22	103816.4
			103817.1	103817	12	29	21,5	38	17	24	103817.4
			103818.1	103818	14	30	22	40	19	27	103818.4
	630	400	103819.1	103819	16	33	24,5	43	24	30	103819.4
			103820.1	103820	20	37	26,5	48	27	36	103820.4
			103821.1	103821	25	42	30	54	36	46	103821.4
			103822.1	103822	30	49	35,5	62	41	50	103822.4
			103823.1	103823	38	57	41	72	50	60	103823.4

Hinweis: Wenn Sie eine Verschraubung in Edelstahl AISI 316 bestellen wollen, den Code 10.. am Anfang durch 11.. ersetzen.  
 Wenn Sie eine Verschraubung in Edelstahl AISI 316 mit einer Mutter in Edelstahl AISI 304 bestellen wollen, den Code 10.. am Anfang durch 14.. ersetzen.

## T-VERSCHRAUBUNG

Typ: 1039...1 Körper

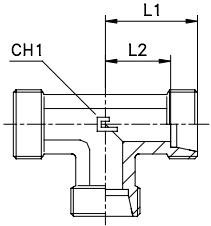

Typ: 1039.. Ring B3

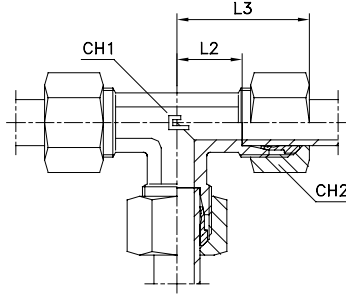

Typ: 1039...4 Ring B4

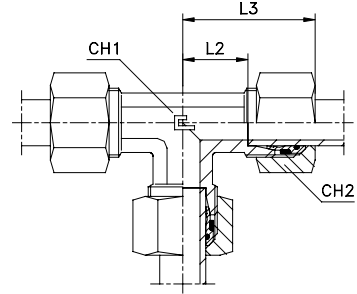

Serie DIN	10.... [bar]	11.... [bar]	Artikelnr. Körper	Artikelnr. mit B3-Ring	Ø Rohr	L1	L2	L3	CH1	CH2	Artikelnr. mit B4-Ring
LL	100	100	103901.1	103901	4	15	11	21	9	10	-
			103902.1	103902	6	15	9.5	21	9	12	-
			103903.1	103903	8	17	11.5	23	12	14	-
L	500	315	103904.1	103904	6	19	12	27	12	14	103904.4
			103905.1	103905	8	21	14	29	12	17	103905.4
			103906.1	103906	10	22	15	30	14	19	103906.4
			103907.1	103907	12	24	17	32	17	22	103907.4
			103908.1	103908	15	28	21	36	19	27	103908.4
	400	160	103909.1	103909	18	31	23.5	40	24	32	103909.4
			103910.1	103910	22	35	27.5	44	27	36	103910.4
			103911.1	103911	28	38	30.5	47	36	41	103911.4
			103912.1	103912	35	45	34.5	56	41	50	103912.4
			103913.1	103913	42	51	40	63	50	60	103913.4
S	800	630	103914.1	103914	6	23	16	31	12	17	103914.4
			103915.1	103915	8	24	17	32	14	19	103915.4
			103916.1	103916	10	25	17.5	34	17	22	103916.4
			103917.1	103917	12	29	21.5	38	17	24	103917.4
			103918.1	103918	14	30	22	40	19	27	103918.4
	630	400	103919.1	103919	16	33	24.5	43	24	30	103919.4
			103920.1	103920	20	37	26.5	48	27	36	103920.4
			103921.1	103921	25	42	30	54	36	46	103921.4
			103922.1	103922	30	49	35.5	62	41	50	103922.4
			103923.1	103923	38	57	41	72	50	60	103923.4

Hinweis: Wenn Sie eine Verschraubung in Edelstahl AISI 316 bestellen wollen, den Code 10.. am Anfang durch 11.. ersetzen.

Wenn Sie eine Verschraubung in Edelstahl AISI 316 mit einer Mutter in Edelstahl AISI 304 bestellen wollen, den Code 10.. am Anfang durch 14.. ersetzen.

## KREUZ-VERSCHRAUBUNG

Typ: 1040...1 Körper

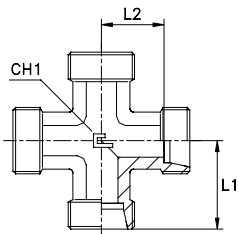

Typ: 1040.. Ring B3

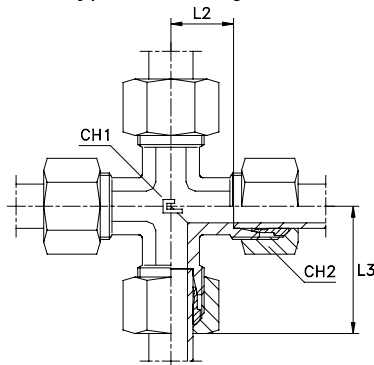

Typ: 1040...4 Ring B4

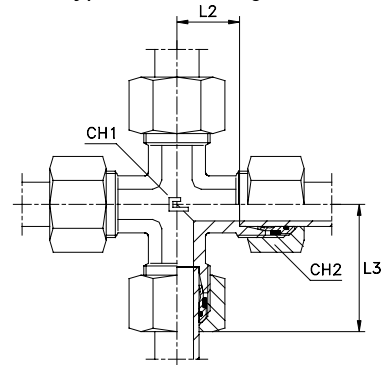

Serie DIN	10.... [bar]	11.... [bar]	Artikelnr. Körper	Artikelnr. mit B3-Ring	Ø Rohr	L1	L2	L3	CH1	CH2	Artikelnr. mit B4-Ring
LL	100	100	104001.1	104001	4	15	11	21	9	10	-
			104002.1	104002	6	15	9.5	21	9	12	-
			104003.1	104003	8	17	11.5	23	12	14	-
L	315	315	104004.1	104004	6	19	12	27	12	14	104004.4
			104005.1	104005	8	21	14	29	12	17	104005.4
			104006.1	104006	10	22	15	30	14	19	104006.4
			104007.1	104007	12	24	17	32	17	22	104007.4
			104008.1	104008	15	28	21	36	19	27	104008.4
	160	160	104009.1	104009	18	31	23.5	40	24	32	104009.4
			104010.1	104010	22	35	27.5	44	27	36	104010.4
			104011.1	104011	28	38	30.5	47	36	41	104011.4
			104012.1	104012	35	45	34.5	56	41	50	104012.4
			104013.1	104013	42	51	40	63	50	60	104013.4
S	630	630	104014.1	104014	6	23	16	31	12	17	104014.4
			104015.1	104015	8	24	17	32	14	19	104015.4
			104016.1	104016	10	25	17.5	34	17	22	104016.4
			104017.1	104017	12	29	21.5	38	17	24	104017.4
			104018.1	104018	14	30	22	40	19	27	104018.4
	400	400	104019.1	104019	16	33	24.5	43	24	30	104019.4
			104020.1	104020	20	37	26.5	48	27	36	104020.4
			104021.1	104021	25	42	30	54	36	46	104021.4
			104022.1	104022	30	49	35.5	62	41	50	104022.4
			104023.1	104023	38	57	41	72	50	60	104023.4

Hinweis: Wenn Sie eine Verschraubung in Edelstahl AISI 316 bestellen wollen, den Code 10.. am Anfang durch 11.. ersetzen.

Wenn Sie eine Verschraubung in Edelstahl AISI 316 mit einer Mutter in Edelstahl AISI 304 bestellen wollen, den Code 10.. am Anfang durch 14.. ersetzen.

# GERADE REDUZIERVERSCHRAUBUNG

Typ: 1041...1 Körper

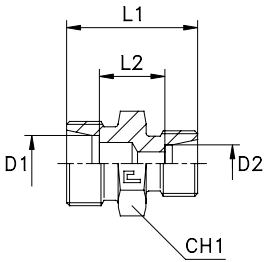

Typ: 1041.. Ring B3

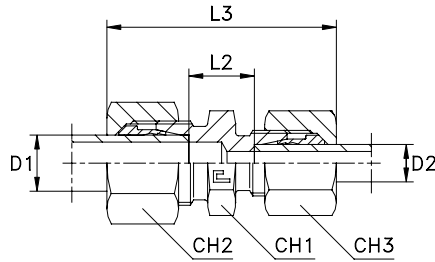

Typ: 1041...4 Ring B4

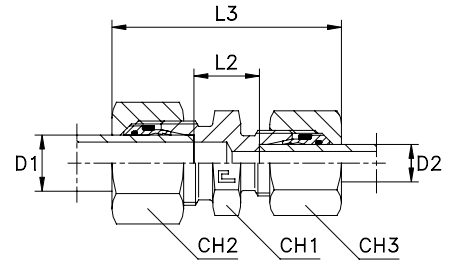

Serie DIN	10... [bar]	11... [bar]	Artikelnr. Körper	Artikelnr. mit B3-Ring	Ø Rohr		L1	L2	L3	CH1	CH2	CH3	ArtikeInr. mit B4-Ring
					D1	D2							
L	500	315	104104.1	104104	8	6	25	11	40,5	14	17	14	104104.4
			104105.1	104105	10	6	26	12	41,5	17	19	14	104105.4
			104106.1	104106	10	8	26	12	42	17	19	17	104106.4
	104107.1		104107	12	6	27	13	42	19	22	14	104107.4	
	104108.1		104108	12	8	27	13	42,5	19	22	17	104108.4	
	104109.1		104109	12	10	28	14	43,5	19	22	19	104109.4	
	104110.1		104110	15	10	29	15	45	24	27	19	104110.4	
	104111.1		104111	15	12	29	15	44,5	24	27	22	104111.4	
	104112.1		104112	18	10	30	15,5	47	27	32	19	104112.4	
	104113.1	104113	18	12	30	15,5	46,5	27	32	22	104113.4		
	104114.1	104114	18	15	31	16,5	48	27	32	27	104114.4		
	250	160	104115.1	104115	22	12	32	17,5	48,5	32	36	22	104115.4
			104116.1	104116	22	15	33	18,5	50	32	36	27	104116.4
			104117.1	104117	22	18	33	18	51	32	36	32	104117.4
			104118.1	104118	28	18	34	19	52	41	41	32	104118.4
			104119.1	104119	28	22	36	21	54	41	41	36	104119.4
			104120.1	104120	35	22	39	21	59	46	50	36	104120.4
	104121.1	104121	35	28	39	21	59	46	50	41	104121.4		
S	800	630	104122.1	104122	8	6	32	18	48	17	19	17	104122.4
			104123.1	104123	10	6	32	17,5	48,5	19	22	17	104123.4
			104124.1	104124	10	8	32	17,5	48,5	19	22	19	104124.4
	104125.1		104125	12	6	34	19,5	50,5	22	24	17	104125.4	
	104126.1		104126	12	8	34	19,5	50,5	22	24	19	104126.4	
	104127.1		104127	12	10	34	19	51	22	24	22	104127.4	
	104128.1		104128	14	10	36	20,5	54,5	24	27	22	104128.4	
	104129.1		104129	14	12	36	20,5	54,5	24	27	24	104129.4	
	104130.1		104130	16	12	36	20	54,5	27	30	24	104130.4	
	104131.1	104131	16	14	38	21,5	58	27	30	27	104131.4		
	420	400	104132.1	104132	20	10	40	22	59,5	32	36	22	104132.4
			104133.1	104133	20	12	40	22	59,5	32	36	24	104133.4
			104134.1	104134	20	16	42	23	63	32	36	30	104134.4
			104135.1	104135	25	16	46	25,5	68	41	46	30	104135.4
			104136.1	104136	25	20	48	25,5	71	41	46	36	104136.4
			104137.1	104137	30	20	50	26	74	46	50	36	104137.4
	104138.1	104138	30	25	52	26,5	77	46	50	46	104138.4		
	315	104139.1	104139	38	30	59	29,5	87	55	60	50	104139.4	

**Hinweis:** Wenn Sie eine Verschraubung in Edelstahl AISI 316 bestellen wollen, den Code 10.. am Anfang durch 11.. ersetzen.  
 Wenn Sie eine Verschraubung in Edelstahl AISI 316 mit einer Mutter in Edelstahl AISI 304 bestellen wollen, den Code 10.. am Anfang durch 14.. ersetzen.  
 Artikel gehört nicht zur Norm ISO 8434-1. Lieferzeit auf Anfrage.



# T-REDUZIERVERSCHRAUBUNG

Typ: 1045...1 Körper

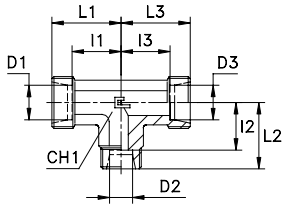

Typ: 1045.. Ring B3

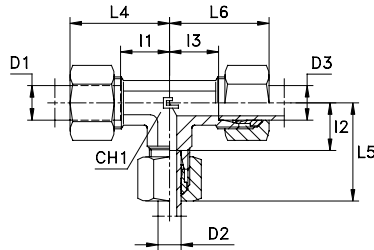

Typ: 1045...4 Ring B4

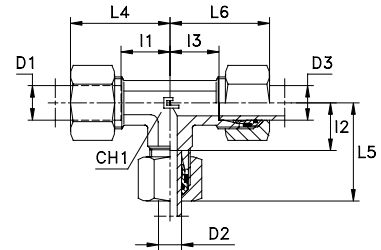

Serie DIN	10.... [bar]	11.... [bar]	Artikelnr. Körper	Artikelnr. mit B3-Ring	Ø Rohr			L1	L2	L3	L4	L5	L6	l1	l2	l3	CH1	Artikelnr. mit B4-Ring	
					D1	D2	D3												
L	500		104503.1	104503	6	8	6	21	21	21	29	29	29	14	14	14	12	104503.4	
			104504.1	104504	8	6	8	21	21	21	29	29	29	14	14	14	12	104504.4	
			104505.1	104505	6	10	6	21	22	21	29	30	29	14	15	14	14	104505.4	
			104506.1	104506	8	10	8	21	22	21	29	30	29	14	15	14	14	104506.4	
			104507.1	104507	10	6	10	22	21	22	30	29	30	15	14	15	14	104507.4	
			104508.1	104508	10	8	10	22	21	22	30	29	30	15	14	15	14	104508.4	
	104509.1	104509	10	10	6	22	22	21	30	30	29	15	15	14	14	104509.4			
	400	315		104510.1	104510	8	12	8	23	24	23	31	32	31	16	17	16	17	104510.4
				104511.1	104511	12	6	12	24	23	24	32	31	32	17	16	17	17	104511.4
				104512.1	104512	12	8	8	24	23	23	32	31	31	17	16	16	17	104512.4
				104513.1	104513	12	8	12	24	23	24	32	31	32	17	16	17	17	104513.4
				104514.1	104514	12	10	10	24	24	24	32	32	32	17	17	17	17	104514.4
				104515.1	104515	12	10	12	24	24	24	32	32	32	17	17	17	17	104515.4
				104516.1	104516	12	12	10	24	24	24	32	32	32	17	17	17	17	104516.4
				104517.1	104517	10	15	10	27	28	27	35	36	35	20	21	20	19	104517.4
				104518.1	104518	12	15	12	27	28	27	35	36	35	20	21	20	19	104518.4
				104519.1	104519	15	6	15	28	25	28	36	33	36	21	18	21	19	104519.4
				104520.1	104520	15	10	15	28	27	28	36	35	36	21	20	21	19	104520.4
				104521.1	104521	15	12	12	28	27	27	36	35	35	21	20	20	19	104521.4
	104522.1	104522	15	12	15	28	27	28	36	35	36	21	20	21	19	104522.4			
	104523.1	104523	15	15	12	28	28	27	36	36	35	21	21	20	19	104523.4			
	104524.1	104524	12	18	12	30	31	30	38	40	38	23	23,5	23	24	104524.4			
	104525.1	104525	18	10	10	31	30	30	40	38	38	23,5	23	23	24	104525.4			
	104526.1	104526	18	10	18	31	30	31	40	38	40	23,5	23	23,5	24	104526.4			
	104527.1	104527	18	12	18	31	30	31	40	38	40	23,5	23	23,5	24	104527.4			
	104528.1	104528	18	15	18	31	31	31	40	39	40	23,5	24	23,5	24	104528.4			
	104529.1	104529	18	18	10	31	31	30	40	40	38	23,5	23,5	23	24	104529.4			
	250	160		104530.1	104530	22	10	22	35	33	35	44	41	44	27,5	26	27,5	27	104530.4
104531.1				104531	22	12	22	35	33	35	44	41	44	27,5	26	27,5	27	104531.4	
104532.1				104532	22	15	15	35	34	34	44	42	42	27,5	27	27	27	104532.4	
104533.1				104533	22	15	22	35	34	35	44	42	44	27,5	27	27,5	27	104533.4	
104534.1				104534	22	18	18	35	34	34	44	43	43	27,5	26,5	26,5	27	104534.4	
104535.1				104535	22	18	22	35	34	35	44	43	44	27,5	26,5	27,5	27	104535.4	
104536.1				104536	22	22	18	35	35	34	44	44	43	27,5	27,5	26,5	27	104536.4	
104537.1				104537	28	10	28	38	36	38	47	44	47	30,5	29	30,5	36	104537.4	
104538.1				104538	28	12	28	38	36	38	47	44	47	30,5	29	30,5	36	104538.4	
104539.1				104539	28	15	28	38	37	38	47	45	47	30,5	30	30,5	36	104539.4	
104540.1				104540	28	18	28	38	37	38	47	46	47	30,5	29,5	30,5	36	104540.4	
104541.1				104541	28	22	22	38	38	38	47	47	47	30,5	30,5	30,5	36	104541.4	
104542.1	104542	28	22	28	38	38	38	47	47	47	30,5	30,5	30,5	36	104542.4				
S	800	630	104543.1	104543	10	6	10	25	25	25	34	33	34	17,5	18	17,5	17	104543.4	
			104544.1	104544	12	8	8	29	25	25	38	33	33	21,5	18	18	17	104544.4	
			104545.1	104545	12	8	12	29	25	29	38	33	38	21,5	18	21,5	17	104545.4	
	630	400		104546.1	104546	12	10	12	29	25	29	38	34	38	21,5	17,5	21,5	17	104546.4
				104547.1	104547	12	16	12	31	33	31	40	43	40	23,5	24,5	23,5	24	104547.4
				104548.1	104548	16	6	16	33	31	33	43	39	43	24,5	24	24,5	24	104548.4
				104549.1	104549	16	8	16	33	31	33	43	39	43	24,5	24	24,5	24	104549.4
				104550.1	104550	16	10	16	33	31	33	43	40	43	24,5	23,5	24,5	24	104550.4
				104551.1	104551	16	12	16	33	31	33	43	40	43	24,5	23,5	24,5	24	104551.4
	420	400		104552.1	104552	16	20	16	36	37	36	46	48	46	27,5	26,5	27,5	27	104552.4
				104553.1	104553	20	10	20	37	34	37	48	43	48	26,5	26,5	26,5	27	104553.4
				104554.1	104554	20	12	20	37	34	37	48	43	48	26,5	26,5	26,5	27	104554.4
104555.1				104555	20	16	20	37	36	37	48	46	48	26,5	27,5	26,5	27	104555.4	
104556.1				104556	20	25	20	40	42	40	51	54	51	29,5	30	29,5	36	104556.4	
104557.1				104557	25	16	25	42	39	42	54	49	54	30	30,5	30	36	104557.4	
104558.1	104558	25	20	25	42	40	42	54	51	54	30	29,5	30	36	104558.4				
104559.1	104559	25	30	25	47	49	47	59	62	59	35	35,5	35	41	104559.4				

**Hinweis:** Wenn Sie eine Verschraubung in Edelstahl AISI 316 bestellen wollen, den Code 10.. am Anfang durch 11.. ersetzen.  
 Wenn Sie eine Verschraubung in Edelstahl AISI 316 mit einer Mutter in Edelstahl AISI 304 bestellen wollen, den Code 10.. am Anfang durch 14.. ersetzen.  
 \* Lieferzeit auf Anfrage

# GERADE EINSCHRAUBSCHOTTVERSCHRAUBUNG MIT PROFILDICHTRING

Zöll. Einschraubzapfen - zylindrisch

Typ: 1049...1 Körper

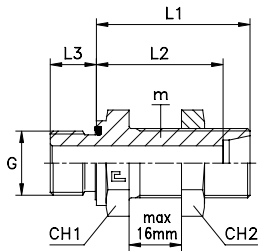

Typ: 1049.. Ring B3

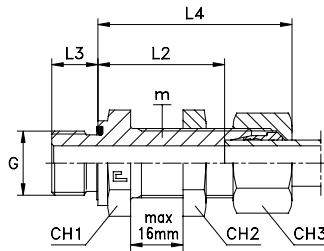

Typ: 1049...4 Ring B4

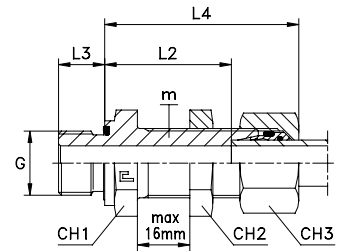

Serie DIN	10.... [bar]	11.... [bar]	Artikelnr. Körper	Artikelnr. mit B3-Ring	Ø Rohr	m	G	L1	L2	L3	L4	CH1	CH2	CH3	Artikelnr. mit B4-Ring
L	315	315	104904.1	104904	6	12x1,5	1/8	39,5	32,5	8	47,5	17	17	14	104904.4
			104905.1	104905	8	14x1,5	1/4	41	34	12	49	19	19	17	104905.4
			104906.1	104906	10	16x1,5	1/4	43	36	12	51	22	22	19	104906.4
			104907.1	104907	12	18x1,5	3/8	44,5	37,5	12	52,5	24	24	22	104907.4
			104908.1	104908	15	22x1,5	1/2	48	41	14	56	27	30	27	104908.4
	104909.1	104909	18	26x1,5	1/2	52	44,5	14	61	32	36	32	104909.4		
	160	160	104910.1	104910	22	30x2	3/4	55	47,5	16	64	36	41	36	104910.4
			104911.1	104911	28	36x2	1	58	50,5	18	67	41	46	41	104911.4
			104912.1	104912	35	45x2	1 1/4	63	52,5	20	74	50	55	50	104912.4
			104913.1	104913	42	52x2	1 1/2	64	53	22	76	60	65	60	104913.4
104914.1			104914	6	14x1,5	1/4	45	38	12	53	19	19	17	104914.4	
S	630	630	104915.1	104915	8	16x1,5	1/4	46	39	12	54	22	22	19	104915.4
			104916.1	104916	10	18x1,5	3/8	49	41,5	12	58	24	24	22	104916.4
			104917.1	104917	12	20x1,5	3/8	50	42,5	12	59	27	27	24	104917.4
			104918.1	104918	14	22x1,5	1/2	54	46	14	64	30	30	27	104918.4
	400	400	104919.1	104919	16	24x1,5	1/2	54	45,5	14	64	32	32	30	104919.4
			104920.1	104920	20	30x2	3/4	59	48,5	16	72	41	41	36	104920.4
			104921.1	104921	25	36x2	1	64	52	18	76	46	46	46	104921.4
			104922.1	104922	30	42x2	1 1/4	69	55,5	20	82	50	50	50	104922.4
	315	315	104923.1	104923	38	52x2	1 1/2	72	56	22	87	65	65	60	104923.4

**Hinweis:** Wenn Sie eine Verschraubung in Edelstahl AISI 316 bestellen wollen, den Code 10.. am Anfang durch 11.. ersetzen.  
 Wenn Sie eine Verschraubung in Edelstahl AISI 316 mit einer Mutter in Edelstahl AISI 304 bestellen wollen, den Code 10.. am Anfang durch 14.. ersetzen.  
 Artikel gehört nicht zur Norm ISO 8434-1. Lieferzeit auf Anfrage.

# GERADE ANSCHWEISSVERSCHRAUBUNG

Typ: 1055...1 Körper

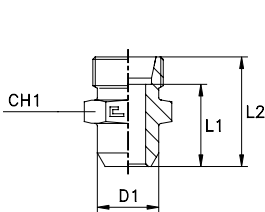

Typ: 1055.. Ring B3

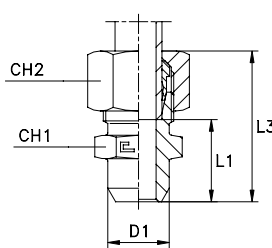

Typ: 1055...4 Ring B4

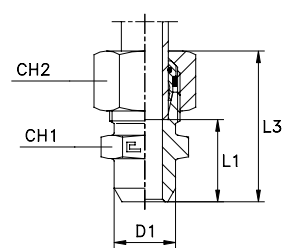

Serie DIN	10.... [bar]	11.... [bar]	Artikelnr. Körper	Artikelnr. mit B3-Ring	Ø Rohr	D1	L1	L2	L3	CH1	CH2	Artikelnr. mit B4-Ring
L	315	315	105504.1	105504	6	10	14	21	29	12	14	105504.4
			105505.1	105505	8	12	16	23	31	14	17	105505.4
			105506.1	105506	10	14	18	25	33	17	19	105506.4
			105507.1	105507	12	16	18	25	33	19	22	105507.4
			105508.1	105508	15	19	22	29	37	22	27	105508.4
	105509.1	105509	18	22	23,5	31	40	27	32	105509.4		
	160	160	105510.1	105510	22	27	28,5	36	45	32	36	105510.4
			105511.1	105511	28	32	30,5	38	47	41	41	105511.4
			105512.1	105512	35	40	32,5	43	54	46	50	105512.4
			105513.1	105513	42	46	35	46	58	55	60	105513.4
105514.1			105514	6	11	19	26	34	14	17	105514.4	
S	630	630	105515.1	105515	8	13	21	28	36	17	19	105515.4
			105516.1	105516	10	15	22,5	30	39	19	22	105516.4
			105517.1	105517	12	17	24,5	32	41	22	24	105517.4
			105518.1	105518	14	19	27	35	45	24	27	105518.4
	400	400	105519.1	105519	16	21	26,5	35	45	27	30	105519.4
			105520.1	105520	20	26	29,5	40	51	32	36	105520.4
			105521.1	105521	25	31	32	44	56	41	46	105521.4
			105522.1	105522	30	36	35,5	49	62	46	50	105522.4
	315	315	105523.1	105523	38	44	38	54	69	55	60	105523.4

**Hinweis:** Wenn Sie eine Verschraubung in Edelstahl AISI 316 bestellen wollen, den Code 10.. am Anfang durch 11.. ersetzen.  
 Wenn Sie eine Verschraubung in Edelstahl AISI 316 mit einer Mutter in Edelstahl AISI 304 bestellen wollen, den Code 10.. am Anfang durch 14.. ersetzen.

## GERADE EINSCHWEISS-SCHOTTVERSCHRAUBUNG

Typ: **1056...1** Körper

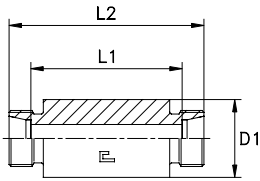

Typ: **1056..** Ring B3

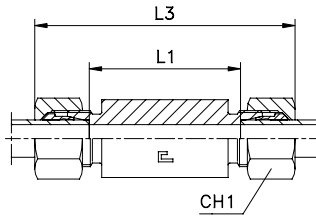

Typ: **1056...4** Ring B4

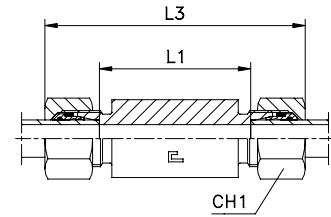

Serie DIN	10.... [bar]	11.... [bar]	Artikelnr. Körper	Artikelnr. mit B3-Ring	Ø Rohr	D1	L1	L2	L3	CH1	Artikelnr. mit B4-Ring
L	315	315	105604.1	105604	6	18	56	70	85	14	105604.4
			105605.1	105605	8	20	56	70	85	17	105605.4
			105606.1	105606	10	22	58	72	87	19	105606.4
			105607.1	105607	12	25	58	72	87	22	105607.4
			105608.1	105608	15	28	70	84	100	27	105608.4
	105609.1	105609	18	32	69	84	101	32	105609.4		
	160	160	105610.1	105610	22	36	73	88	105	36	105610.4
			105611.1	105611	28	40	73	88	106	41	105611.4
			105612.1	105612	35	50	71	92	114	50	105612.4
105613.1			105613	42	60	70	92	115	60	105613.4	
S	630	630	105614.1	105614	6	20	60	74	89	17	105614.4
			105615.1	105615	8	22	60	74	89	19	105615.4
			105616.1	105616	10	25	59	74	91	22	105616.4
			105617.1	105617	12	28	59	74	91	24	105617.4
			105618.1	105618	14	30	72	88	107	27	105618.4
	400	400	105619.1	105619	16	35	71	88	107	30	105619.4
			105620.1	105620	20	38	71	92	114	36	105620.4
			105621.1	105621	25	45	72	96	120	46	105621.4
			105622.1	105622	30	50	73	100	126	50	105622.4
			105623.1	105623	38	60	72	104	133	60	105623.4

**Hinweis:** Wenn Sie eine Verschraubung in Edelstahl AISI 316 bestellen wollen, den Code **10..** am Anfang durch **11..** ersetzen.  
Wenn Sie eine Verschraubung in Edelstahl AISI 316 mit einer Mutter in Edelstahl AISI 304 bestellen wollen, den Code **10..** am Anfang durch **14..** ersetzen.

## GERADER SCHWEISSKEGEL MIT O-RING ( O-Ring wird unmontiert mitgeliefert )

Typ: **1057..**

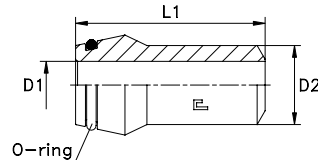

Serie DIN	10.... [bar]	11.... [bar]	Artikelnr. mit O-Ring	Wandstärke	Ø Rohr	D1	D2	L1
L/S	630	630	105701	6x1,75	6	2,5	6	31
			105702	8x2	8	4	8	31
	315	315	105703	10x1,5	10	7	10	32,5
			105704	10x2	10	6	10	32,5
			105705	12x1,5	12	9	12	32,5
			105706	12x2	12	8	12	32,5
630	630	105707	12x2,5	12	7	12	32,5	
L	315	315	105708	15x2,5	15	10	15	34
			105709	18x2,5	18	13	18	35,5
	160	160	105710	22x2,5	22	17	22	38,5
			105711	28x2,5	28	23	28	41,5
			105712	35x3	35	29	35	47,5
105713	42x3	42	36	42	47,5			
S	400	400	105714	14x3	14	8	14	38,5
	250	250	105715	16x2	16	12	16	39
	315	315	105716	16x2,5	16	11	16	39
	400	400	105717	16x3	16	10	16	39
	250	250	105718	20x2,5	20	15	20	45
	315	315	105719	20x3	20	14	20	45
	400	400	105720	20x4	20	12	20	45
	250	250	105721	25x3	25	19	25	49,5
	315	315	105722	25x4	25	17	25	49,5
	400	315	105723	25x5	25	15	25	49,5
	160	160	105724	30x3	30	24	30	52
	250	250	105725	30x4	30	22	30	52
	315	315	105726	30x5	30	20	30	52
	160	160	105727	30x6	30	18	30	52
	250	250	105728	38x3	38	32	38	56,5
	315	250	105729	38x5	38	28	38	56,5
	315	315	105730	38x6	38	26	38	56,5
			105731	38x8	38	22	38	56,5

**Hinweis:** Wenn Sie eine Verschraubung in Edelstahl AISI 316 bestellen wollen, den Code **10..** am Anfang durch **11..** ersetzen.

## WINKEL-ANSCHWEISSVERSCHRAUBUNG

Typ: **1058...1** Körper

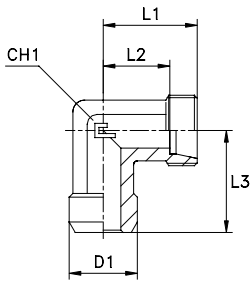

Typ: **1058..** Ring B3

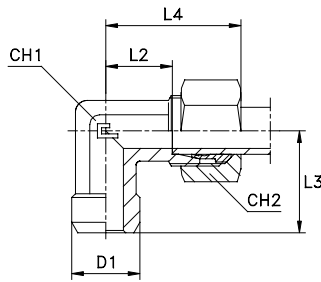

Typ: **1058...4** Ring B4

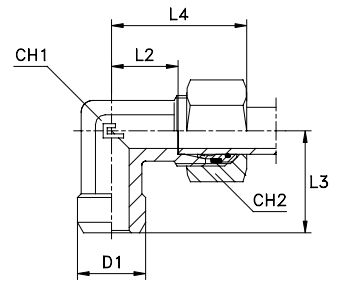

Serie DIN	10.... [bar]	11.... [bar]	Artikelnr. Körper	Artikelnr. mit B3-Ring	Ø Rohr	D1	L1	L2	L3	L4	CH1	CH2	Artikelnr. mit B4-Ring
L	315	315	105804.1	105804	6	10	19	12	19	27	12	14	105804.4
			105805.1	105805	8	12	21	14	21	29	12	17	105805.4
			105806.1	105806	10	14	22	15	22	30	14	19	105806.4
			105807.1	105807	12	16	24	17	24	32	17	22	105807.4
			105808.1	105808	15	19	28	21	28	36	19	27	105808.4
			105809.1	105809	18	22	31	23,5	31	40	24	32	105809.4
	160	160	105810.1	105810	22	27	35	27,5	35	44	27	36	105810.4
			105811.1	105811	28	32	38	30,5	38	47	36	41	105811.4
			105812.1	105812	35	40	45	34,5	45	56	41	50	105812.4
			105813.1	105813	42	46	51	40	51	63	50	60	105813.4
S	630	630	105814.1	105814	6	11	23	16	23	31	12	17	105814.4
			105815.1	105815	8	13	24	17	24	32	14	19	105815.4
			105816.1	105816	10	15	25	17,5	25	34	17	22	105816.4
			105817.1	105817	12	17	29	21,5	29	38	17	24	105817.4
			105818.1	105818	14	19	30	22	30	40	19	27	105818.4
			105819.1	105819	16	21	33	24,5	33	43	24	30	105819.4
	400	400	105820.1	105820	20	26	37	26,5	37	48	27	36	105820.4
			105821.1	105821	25	31	42	30	42	54	36	46	105821.4
			105822.1	105822	30	36	49	35,5	49	62	41	50	105822.4
			105823.1	105823	38	44	57	41	57	72	50	60	105823.4
	315	315											

**Hinweis:** Wenn Sie eine Verschraubung in Edelstahl AISI 316 bestellen wollen, den Code **10..** am Anfang durch **11..** ersetzen.  
Wenn Sie eine Verschraubung in Edelstahl AISI 316 mit einer Mutter in Edelstahl AISI 304 bestellen wollen, den Code **10..** am Anfang durch **14..** ersetzen.  
Artikel gehört nicht zur Norm ISO 8434-1. Lieferzeit auf Anfrage.

## MANOMETERVERSCHRAUBUNG

Zöll. Innengewinde

Typ: **1059...1** Körper mit Dichtkantenring

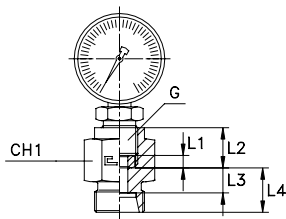

Typ: **1059..** Ring B3 mit Dichtkantenring

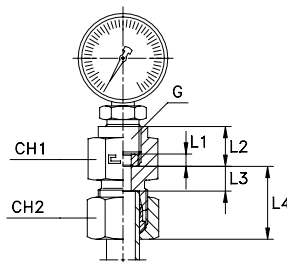

Typ: **1059...4** Ring B4 mit O-Ring Abdichtung

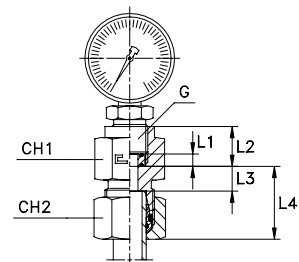

Serie DIN	10.... [bar]	11.... [bar]	Artikelnr. Körper + DK-Ring	Artikelnr. mit B3-Ring	Ø Rohr	G	L1	L2	L3	L4	CH1	CH2	Artikelnr. mit B4-Ring
L	315	315	105904.1	105904	6	1/4	4,5	14,5	7,5	14,5	19	14	105904.4
			105905.1	105905	8	1/4	4,5	14,5	7,5	14,5	19	17	105905.4
			105906.1	105906	10	1/4	4,5	14,5	8,5	15,5	19	19	105906.4
			105907.1	105907	12	1/4	4,5	14,5	8,5	15,5	19	22	105907.4
S	630	630	105914.1	105914	6	1/2	5	20	11	18	30	17	105914.4
			105915.1	105915	8	1/2	5	20	11	18	30	19	105915.4
			105916.1	105916	10	1/2	5	20	10,5	18	30	22	105916.4
			105917.1	105917	12	1/2	5	20	10,5	18	30	24	105917.4

**Hinweis:** Wenn Sie eine Verschraubung in Edelstahl AISI 316 bestellen wollen, den Code **10..** am Anfang durch **11..** ersetzen.  
Wenn Sie eine Verschraubung in Edelstahl AISI 316 mit einer Mutter in Edelstahl AISI 304 bestellen wollen, den Code **10..** am Anfang durch **14..** ersetzen.  
Artikel gehört nicht zur Norm ISO 8434-1. Manometer gehört nicht zum Lieferumfang.

# EINSTELLBARE WINKELVERSCHRAUBUNG MIT KONTERMUTTER UND O-RING

Zöll. Einschraubzapfen - Metr. Einschraubzapfen - zylindrisch

Typ: **1061...1** Körper  
Typ: **1062...1** Körper

Typ: **1061..** Ring B3  
Typ: **1062..** Ring B3

Typ: **1061...4** Ring B4  
Typ: **1062...4** Ring B4

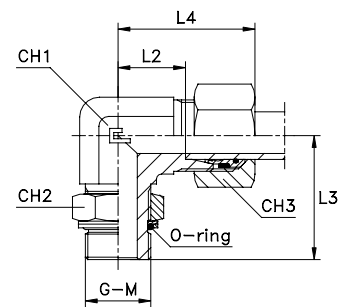
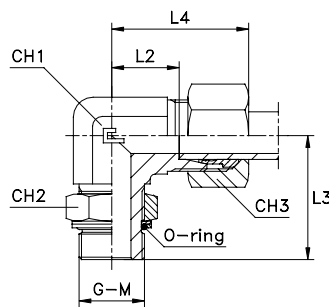
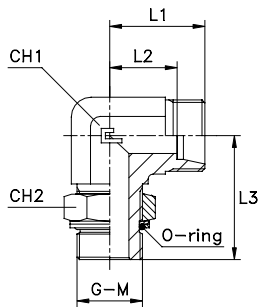

Serie DIN	10.... [bar]	11.... [bar]	Artikelnr. Körper	Artikelnr. mit B3-Ring	Ø Rohr	G	L1	L2	L3	L4	CH1	CH2	CH3	Artikelnr. mit B4-Ring
L	315	315	<b>106104.1</b>	<b>106104</b>	6	1/8	19	12	26	27	11	14	14	<b>106104.4</b>
			<b>106105.1</b>	<b>106105</b>	8	1/4	21	14	32	29	14	19	17	<b>106105.4</b>
			<b>106106.1</b>	<b>106106</b>	10	1/4	22	15	32	30	14	19	19	<b>106106.4</b>
	250	250	<b>106107.1</b>	<b>106107</b>	12	3/8	24	17	37	32	19	22	22	<b>106107.4</b>
			<b>106108.1</b>	<b>106108</b>	15	1/2	28	21	44	36	22	27	27	<b>106108.4</b>
			<b>106109.1</b>	<b>106109</b>	18	1/2	31	23,5	47	40	27	27	32	<b>106109.4</b>
	160	160	<b>106110.1</b>	<b>106110</b>	22	3/4	35	27,5	51	44	27	36	36	<b>106110.4</b>
			<b>106111.1</b>	<b>106111</b>	28	1	38	30,5	53	47	33	41	41	<b>106111.4</b>
			<b>106112.1</b>	<b>106112</b>	35	1 1/4	45	34,5	59	56	41	50	50	<b>106112.4</b>
S	315	315	<b>106113.1</b>	<b>106113</b>	42	1 1/2	51	40	64	63	48	55	60	<b>106113.4</b>
			<b>106114.1</b>	<b>106114</b>	6	1/4	23	16	32	31	14	19	17	<b>106114.4</b>
			<b>106115.1</b>	<b>106115</b>	8	1/4	24	17	32	32	14	19	19	<b>106115.4</b>
	250	250	<b>106116.1</b>	<b>106116</b>	10	3/8	25	17,5	37	34	19	22	22	<b>106116.4</b>
			<b>106117.1</b>	<b>106117</b>	12	3/8	29	21,5	37	38	19	22	24	<b>106117.4</b>
			<b>106118.1</b>	<b>106118</b>	14	1/2	30	22	44	40	22	27	27	<b>106118.4</b>
			<b>106119.1</b>	<b>106119</b>	16	1/2	33	24,5	47	43	27	27	30	<b>106119.4</b>
	200	200	<b>106120.1</b>	<b>106120</b>	20	3/4	37	26,5	51	48	27	36	36	<b>106120.4</b>
			<b>106121.1</b>	<b>106121</b>	25	1	42	30	53	54	33	41	46	<b>106121.4</b>
160	160	<b>106122.1</b>	<b>106122</b>	30	1 1/4	49	35,5	59	62	41	50	50	<b>106122.4</b>	
		<b>106123.1</b>	<b>106123</b>	38	1 1/2	57	41	64	72	48	55	60	<b>106123.4</b>	

**Hinweis:** Wenn Sie eine Verschraubung in Edelstahl AISI 316 bestellen wollen, den Code **10..** am Anfang durch **11..** ersetzen.  
Wenn Sie eine Verschraubung in Edelstahl AISI 316 mit einer Mutter in Edelstahl AISI 304 bestellen wollen, den Code **10..** am Anfang durch **14..** ersetzen.  
Artikel gehört nicht zur Norm ISO 8434-1. Lieferzeit auf Anfrage.

Serie DIN	10.... [bar]	11.... [bar]	Artikelnr. Körper	Artikelnr. mit B3-Ring	Ø Rohr	M	L1	L2	L3	L4	CH1	CH2	CH3	Artikelnr. mit B4-Ring
L	315	315	<b>106204.1</b>	<b>106204</b>	6	10x1	19	12	27	27	11	14	14	<b>106204.4</b>
			<b>106205.1</b>	<b>106205</b>	8	12x1,5	21	14	31	29	14	17	17	<b>106205.4</b>
			<b>106206.1</b>	<b>106206</b>	10	14x1,5	22	15	33	30	14	19	19	<b>106206.4</b>
			<b>106207.1</b>	<b>106207</b>	12	16x1,5	24	17	38	32	19	22	22	<b>106207.4</b>
	250	250	<b>106208.1</b>	<b>106208</b>	15	18x1,5	28	21	40	36	22	24	27	<b>106208.4</b>
			<b>106209.1</b>	<b>106209</b>	18	22x1,5	31	23,5	46	40	27	27	32	<b>106209.4</b>
			<b>106210.1</b>	<b>106210</b>	22	27x2	35	27,5	50,5	44	27	32	36	<b>106210.4</b>
			<b>106211.1</b>	<b>106211</b>	28	33x2	38	30,5	52,5	47	33	41	41	<b>106211.4</b>
			<b>106212.1</b>	<b>106212</b>	35	42x2	45	34,5	58	56	41	50	50	<b>106212.4</b>
160	160	<b>106213.1</b>	<b>106213</b>	42	48x2	51	40	63	63	48	55	60	<b>106213.4</b>	
		<b>106214.1</b>	<b>106214</b>	6	12x1,5	23	16	31	31	14	17	17	<b>106214.4</b>	
		<b>106215.1</b>	<b>106215</b>	8	14x1,5	24	17	33	32	14	19	19	<b>106215.4</b>	
		<b>106216.1</b>	<b>106216</b>	10	16x1,5	25	17,5	38	34	19	22	22	<b>106216.4</b>	
		<b>106217.1</b>	<b>106217</b>	12	18x1,5	29	21,5	38	38	19	24	24	<b>106217.4</b>	
S	250	250	<b>106218.1</b>	<b>106218</b>	14	20x1,5	30	22	44	40	22	27	27	<b>106218.4</b>
			<b>106219.1</b>	<b>106219</b>	16	22x1,5	33	24,5	48	43	27	27	30	<b>106219.4</b>
			<b>106220.1</b>	<b>106220</b>	20	27x2	37	26,5	50,5	48	27	32	36	<b>106220.4</b>
			<b>106221.1</b>	<b>106221</b>	25	33x2	42	30	52,5	54	33	41	46	<b>106221.4</b>
	200	200	<b>106222.1</b>	<b>106222</b>	30	42x2	49	35,5	58	62	41	50	50	<b>106222.4</b>
<b>106223.1</b>			<b>106223</b>	38	48x2	57	41	63	72	48	55	60	<b>106223.4</b>	

**Hinweis:** Wenn Sie eine Verschraubung in Edelstahl AISI 316 bestellen wollen, den Code **10..** am Anfang durch **11..** ersetzen.  
Wenn Sie eine Verschraubung in Edelstahl AISI 316 mit einer Mutter in Edelstahl AISI 304 bestellen wollen, den Code **10..** am Anfang durch **14..** ersetzen.  
Artikel gehört nicht zur Norm ISO 8434-1. Lieferzeit auf Anfrage.

# EINSTELLBARE WINKELVERSCHRAUBUNG MIT KONTERMUTTER UND O-RING

UNF/UN-2A Einschraubzapfen

Typ: 1063...1 Körper

Typ: 1063.. Ring B3

Typ: 1063...4 Ring B4

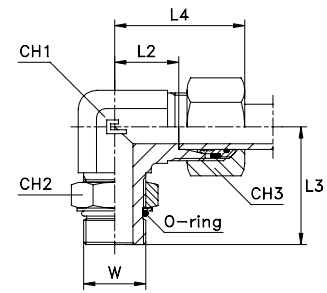
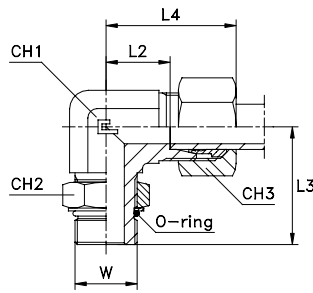
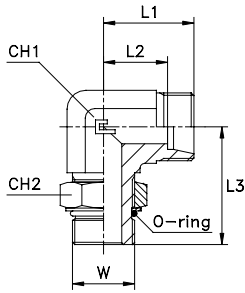

Serie DIN	10.... [bar]	11.... [bar]	Artikelnr. Körper	Artikelnr. mit B3-Ring	Ø Rohr	W	L1	L2	L3	L4	CH1	CH2	CH3	Artikelnr. mit B4-Ring
L	315	315	106304.1	106304	6	7/16-20	19	12	27	27	11	14	14	106304.4
			106305.1	106305	8	7/16-20	21	14	28	29	14	14	17	106305.4
			106306.1	106306	10	9/16-18	22	15	32	30	14	17	19	106306.4
			106307.1	106307	12	3/4-16	24	17	37	32	19	22	22	106307.4
			106308.1	106308	15	7/8-14	28	21	43	36	22	27	27	106308.4
	106309.1	106309	18	7/8-14	31	23,5	47	40	27	27	32	106309.4		
	160	160	106310.1	106310	22	1 1/16-12	35	27,5	49,5	44	27	32	36	106310.4
			106311.1	106311	28	1 5/16-12	38	30,5	52	47	33	41	41	106311.4
			106312.1	106312	35	1 5/8-12	45	34,5	58	56	41	50	50	106312.4
			106313.1	106313	42	1 7/8-12	51	40	60	63	48	55	60	106313.4
106314.1			106314	6	7/16-20	23	16	29	31	14	14	17	106314.4	
S	400	400	106315.1	106315	8	9/16-18	24	17	33	32	14	17	19	106315.4
			106316.1	106316	10	9/16-18	25	17,5	37,5	34	19	17	22	106316.4
			106317.1	106317	12	3/4-16	29	21,5	38	38	19	22	24	106317.4
			106318.1	106318	14	7/8-14	30	22	44	40	22	27	27	106318.4
			106319.1	106319	16	7/8-14	33	24,5	48	43	27	27	30	106319.4
			106320.1	106320	20	1 1/16-12	37	26,5	51	48	27	32	36	106320.4
			106321.1	106321	25	1 5/16-12	42	30	53	54	33	41	46	106321.4
	250	250	106322.1	106322	30	1 5/8-12	49	35,5	59	62	41	50	50	106322.4
			106323.1	106323	38	1 7/8-12	57	41	62	72	48	55	60	106323.4

**Hinweis:** Wenn Sie eine Verschraubung in Edelstahl AISI 316 bestellen wollen, den Code 10.. am Anfang durch 11.. ersetzen.  
 Wenn Sie eine Verschraubung in Edelstahl AISI 316 mit einer Mutter in Edelstahl AISI 304 bestellen wollen, den Code 10.. am Anfang durch 14.. ersetzen.  
 Artikel gehört nicht zur Norm ISO 8434-1. Lieferzeit auf Anfrage.

# EINSTELLBARE WINKELVERSCHRAUBUNG 45° MIT KONTERMUTTER UND O-RING

Zöll. Einschraubzapfen - zylindrisch

Typ: 1064...1 Körper

Typ: 1064.. Ring B3

Typ: 1064...4 Ring B4

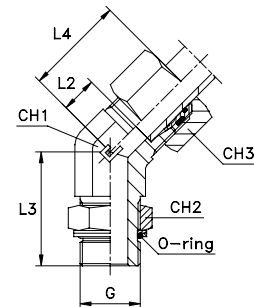
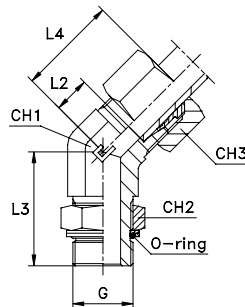
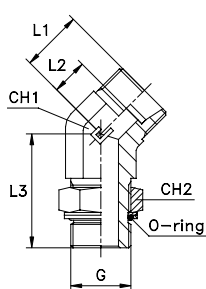

Serie DIN	10.... [bar]	11.... [bar]	Artikelnr. Körper	Artikelnr. mit B3-Ring	Ø Rohr	G	L1	L2	L3	L4	CH1	CH2	CH3	Artikelnr. mit B4-Ring
L	315	315	106404.1	106404	6	1/8	16	9	26	24	11	14	14	106404.4
			106405.1	106405	8	1/4	19	12	29	27	14	19	17	106405.4
			106406.1	106406	10	1/4	19	12	29	27	14	19	19	106406.4
			106407.1	106407	12	3/8	21	14	33	29	19	22	22	106407.4
			106408.1	106408	15	1/2	24	17	38,5	32	22	27	27	106408.4
	160	160	106409.1	106409	18	1/2	24,5	17	38,5	33,5	27	27	32	106409.4
			106410.1	106410	22	3/4	26	18,5	44	35	27	36	36	106410.4
			106411.1	106411	28	1	30,5	23	47	39,5	33	41	41	106411.4
			106412.1	106412	35	1 1/4	33	22,5	48	44	41	50	50	106412.4
			106413.1	106413	42	1 1/2	37	26	48	49	48	55	60	106413.4
S	315	315	106414.1	106414	6	1/4	16	9	29	24	14	19	19	106414.4
			106415.1	106415	8	1/4	19	12	29	27	14	19	19	106415.4
	250	250	106416.1	106416	10	3/8	20	12,5	33	29	19	22	22	106416.4
			106417.1	106417	12	3/8	21	13,5	33	30	19	22	24	106417.4
			106418.1	106418	14	1/2	24	16	38,5	34	22	27	27	106418.4
			106419.1	106419	16	1/2	24	15,5	38,5	34	27	27	30	106419.4
			106420.1	106420	20	3/4	26,5	16	44	37,5	27	36	36	106420.4
			106421.1	106421	25	1	31	19	47	43	33	41	46	106421.4
	160	160	106422.1	106422	30	1 1/4	35	21,5	48	48	41	50	50	106422.4
			106423.1	106423	38	1 1/2	39	23	48	54	48	55	60	106423.4

**Hinweis:** Wenn Sie eine Verschraubung in Edelstahl AISI 316 bestellen wollen, den Code 10.. am Anfang durch 11.. ersetzen.  
 Wenn Sie eine Verschraubung in Edelstahl AISI 316 mit einer Mutter in Edelstahl AISI 304 bestellen wollen, den Code 10.. am Anfang durch 14.. ersetzen.  
 Artikel gehört nicht zur Norm ISO 8434-1. Lieferzeit auf Anfrage.

# EINSTELLBARE WINKELVERSCHRAUBUNG 45° MIT KONTERMUTTER UND O-RING

Metr. Einschraubzapfen - zylindrisch

Typ: **1065...1** Körper

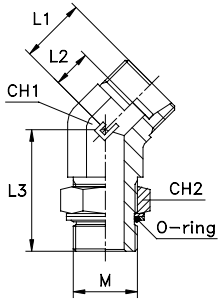

Typ: **1065..** Ring B3

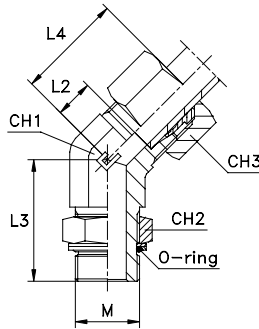

Typ: **1065...4** Ring B4

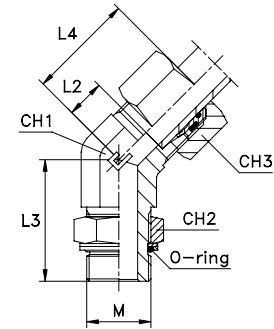

Serie DIN	10... [bar]	11... [bar]	Artikelnr. Körper	Artikelnr. mit B3-Ring	Ø Rohr	M	L1	L2	L3	L4	CH1	CH2	CH3	Artikelnr. mit B4-Ring
L	315	315	106504.1	106504	6	10x1	16	9	27	24	11	14	14	106504.4
			106505.1	106505	8	12x1.5	19	12	27	27	14	17	17	106505.4
			106506.1	106506	10	14x1.5	19	12	28	27	14	19	19	106506.4
			106507.1	106507	12	16x1.5	21	14	33	29	19	22	22	106507.4
			106508.1	106508	15	18x1.5	24	17	36	32	22	24	27	106508.4
	250	250	106509.1	106509	18	22x1.5	24.5	17	38	33.5	27	27	32	106509.4
			106510.1	106510	22	27x2	26	18.5	46	35	27	32	36	106510.4
			106511.1	106511	28	33x2	30.5	23	46	39.5	33	41	41	106511.4
			106512.1	106512	35	42x2	33	22.5	48	44	41	50	50	106512.4
			106513.1	106513	42	48x2	37	26	50	49	48	55	60	106513.4
S	315	315	106514.1	106514	6	12x1.5	16	9	27	24	14	17	17	106514.4
			106515.1	106515	8	14x1.5	19	12	28	27	14	19	19	106515.4
			106516.1	106516	10	16x1.5	20	12.5	33	29	19	22	22	106516.4
			106517.1	106517	12	18x1.5	21	13.5	33	30	19	24	24	106517.4
			106518.1	106518	14	20x1.5	24	16	39	34	22	27	27	106518.4
	250	250	106519.1	106519	16	22x1.5	24	15.5	40	34	27	27	30	106519.4
			106520.1	106520	20	27x2	26.5	16	46	37.5	27	32	36	106520.4
			106521.1	106521	25	33x2	31	19	46	43	33	41	46	106521.4
			106522.1	106522	30	42x2	35	21.5	48	48	41	50	50	106522.4
			106523.1	106523	38	48x2	39	23	50	54	48	55	60	106523.4

Hinweis: Wenn Sie eine Verschraubung in Edelstahl AISI 316 bestellen wollen, den Code **10..** am Anfang durch **11..** ersetzen.

Wenn Sie eine Verschraubung in Edelstahl AISI 316 mit einer Mutter in Edelstahl AISI 304 bestellen wollen, den Code **10..** am Anfang durch **14..** ersetzen. Tikel gehört nicht zur Norm ISO 8434-1. Lieferzeit auf Anfrage.

# EINSTELLBARE WINKELVERSCHRAUBUNG 45° MIT KONTERMUTTER UND O-RING

UNF/UN-2A Einschraubzapfen

Typ: **1066...1** Körper

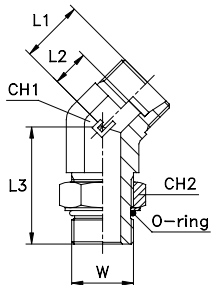

Typ: **1066..** Ring B3

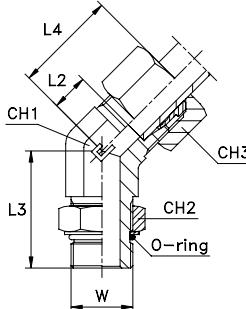

Typ: **1066...4** Ring B4

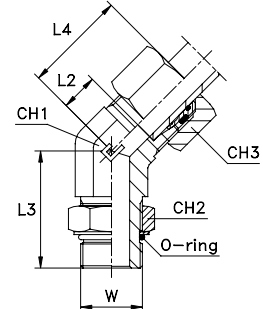

Serie DIN	10... [bar]	11... [bar]	Artikelnr. Körper	Artikelnr. mit B3-Ring	Ø Rohr	W	L1	L2	L3	L4	CH1	CH2	CH3	Artikelnr. mit B4-Ring
L	315	315	106604.1	106604	6	7/16-20	16	9	26.5	24	11	14	14	106604.4
			106605.1	106605	8	7/16-20	19	12	26.5	27	14	14	17	106605.4
			106606.1	106606	10	9/16-18	19	12	29	27	14	17	19	106606.4
			106607.1	106607	12	3/4-16	21	14	33	29	19	22	22	106607.4
			106608.1	106608	15	7/8-14	24	17	39	32	22	27	27	106608.4
	250	250	106609.1	106609	18	7/8-14	24.5	17	39	33.5	27	27	32	106609.4
			106610.1	106610	22	1 1/16-12	26	18.5	44	35	27	32	36	106610.4
			106611.1	106611	28	1 5/16-12	30.5	23	47	39.5	33	41	41	106611.4
			106612.1	106612	35	1 5/8-12	33	22.5	48	44	41	50	50	106612.4
			106613.1	106613	42	1 7/8-12	37	26	48.5	49	48	55	60	106613.4
S	400	400	106614.1	106614	6	7/16-20	16	9	27	24	14	14	17	106614.4
			106615.1	106615	8	9/16-18	19	12	30	27	14	17	19	106615.4
			106616.1	106616	10	9/16-18	20	12.5	34	29	19	17	22	106616.4
			106617.1	106617	12	3/4-16	21	13.5	34	30	19	22	24	106617.4
			106618.1	106618	14	7/8-14	24	16	39	34	22	27	27	106618.4
	315	315	106619.1	106619	16	7/8-14	24	15.5	39	34	27	27	30	106619.4
			106620.1	106620	20	1 1/16-12	26.5	16	44	37.5	27	32	36	106620.4
			106621.1	106621	25	1 5/16-12	31	19	47	43	33	41	46	106621.4
			106622.1	106622	30	1 5/8-12	35	21.5	48	48	41	50	50	106622.4
			106623.1	106623	38	1 7/8-12	39	23	50	54	48	55	60	106623.4

Hinweis: Wenn Sie eine Verschraubung in Edelstahl AISI 316 bestellen wollen, den Code **10..** am Anfang durch **11..** ersetzen.

Wenn Sie eine Verschraubung in Edelstahl AISI 316 mit einer Mutter in Edelstahl AISI 304 bestellen wollen, den Code **10..** am Anfang durch **14..** ersetzen. Tikel gehört nicht zur Norm ISO 8434-1. Lieferzeit auf Anfrage.



# EINSTELLBARE L-VERSCHRAUBUNG MIT KONTERMUTTER UND O-RING

Zöll. Einschraubzapfen - Metr. Einschraubzapfen - zylindrisch

Typ: **1067...1** Körper  
Typ: **1068...1** Körper

Typ: **1067..** Ring B3  
Typ: **1068..** Ring B3

Typ: **1067...4** Ring B4  
Typ: **1068...4** Ring B4

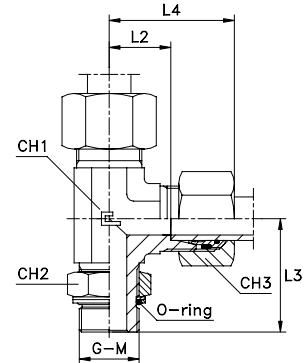
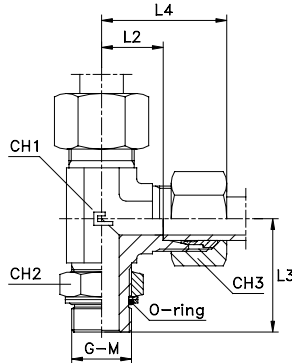
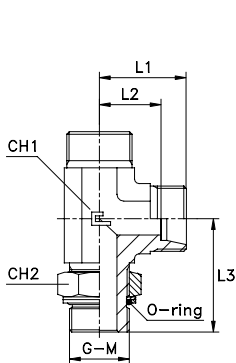

Serie DIN	10.... [bar]	11.... [bar]	Artikelnr. Körper	Artikelnr. mit B3-Ring	Ø Rohr	G	L1	L2	L3	L4	CH1	CH2	CH3	Artikelnr. mit B4-Ring
L	315	315	106704.1	106704	6	1/8	19	12	26	27	11	14	14	106704.4
			106705.1	106705	8	1/4	21	14	32	29	14	19	17	106705.4
			106706.1	106706	10	1/4	22	15	32	30	14	19	19	106706.4
	250	250	106707.1	106707	12	3/8	24	17	37	32	19	22	22	106707.4
			106708.1	106708	15	1/2	28	21	44	36	22	27	27	106708.4
			106709.1	106709	18	1/2	31	23,5	47	40	27	27	32	106709.4
	160	160	106710.1	106710	22	3/4	35	27,5	51	44	27	36	36	106710.4
			106711.1	106711	28	1	38	30,5	53	47	33	41	41	106711.4
			106712.1	106712	35	1 1/4	45	34,5	59	56	41	50	50	106712.4
S	315	315	106713.1	106713	42	1 1/2	51	40	64	63	48	55	60	106713.4
			106714.1	106714	6	1/4	23	16	32	31	14	19	17	106714.4
	250	250	106715.1	106715	8	1/4	24	17	32	32	14	19	19	106715.4
			106716.1	106716	10	3/8	25	17,5	37	34	19	22	22	106716.4
			106717.1	106717	12	3/8	29	21,5	37	38	19	22	24	106717.4
			106718.1	106718	14	1/2	30	22	44	40	22	27	27	106718.4
			106719.1	106719	16	1/2	33	24,5	47	43	27	27	30	106719.4
	200	200	106720.1	106720	20	3/4	37	26,5	51	48	27	36	36	106720.4
			106721.1	106721	25	1	42	30	53	54	33	41	46	106721.4
	160	160	106722.1	106722	30	1 1/4	49	35,5	59	62	41	50	50	106722.4
			106723.1	106723	38	1 1/2	57	41	64	72	48	55	60	106723.4

**Hinweis:** Wenn Sie eine Verschraubung in Edelstahl AISI 316 bestellen wollen, den Code **10..** am Anfang durch **11..** ersetzen.  
Wenn Sie eine Verschraubung in Edelstahl AISI 316 mit einer Mutter in Edelstahl AISI 304 bestellen wollen, den Code **10..** am Anfang durch **14..** ersetzen.  
Artikel gehört nicht zur Norm ISO 8434-1. Lieferzeit auf Anfrage.

Serie DIN	10.... [bar]	11.... [bar]	Artikelnr. Körper	Artikelnr. mit B3-Ring	Ø Rohr	M	L1	L2	L3	L4	CH1	CH2	CH3	Artikelnr. mit B4-Ring
L	315	315	106804.1	106804	6	10x1	19	12	27	27	11	14	14	106804.4
			106805.1	106805	8	12x1,5	21	14	31	29	14	17	17	106805.4
			106806.1	106806	10	14x1,5	22	15	33	30	14	19	19	106806.4
			106807.1	106807	12	16x1,5	24	17	38	32	19	22	22	106807.4
			106808.1	106808	15	18x1,5	28	21	40	36	22	24	27	106808.4
	250	250	106809.1	106809	18	22x1,5	31	23,5	46	40	27	27	32	106809.4
			106810.1	106810	22	27x2	35	27,5	50,5	44	27	32	36	106810.4
			106811.1	106811	28	33x2	38	30,5	52,5	47	33	41	41	106811.4
			106812.1	106812	35	42x2	45	34,5	58	56	41	50	50	106812.4
S	315	315	106813.1	106813	42	48x2	51	40	63	63	48	55	60	106813.4
			106814.1	106814	6	12x1,5	23	16	31	31	14	17	17	106814.4
			106815.1	106815	8	14x1,5	24	17	33	32	14	19	19	106815.4
	250	250	106816.1	106816	10	16x1,5	25	17,5	38	34	19	22	22	106816.4
			106817.1	106817	12	18x1,5	29	21,5	38	38	19	24	24	106817.4
			106818.1	106818	14	20x1,5	30	22	44	40	22	27	27	106818.4
			106819.1	106819	16	22x1,5	33	24,5	48	43	27	27	30	106819.4
			106820.1	106820	20	27x2	37	26,5	50,5	48	27	32	36	106820.4
	200	200	106821.1	106821	25	33x2	42	30	52,5	54	33	41	46	106821.4
			106822.1	106822	30	42x2	49	35,5	58	62	41	50	50	106822.4
	160	160	106823.1	106823	38	48x2	57	41	63	72	48	55	60	106823.4

**Hinweis:** Wenn Sie eine Verschraubung in Edelstahl AISI 316 bestellen wollen, den Code **10..** am Anfang durch **11..** ersetzen.  
Wenn Sie eine Verschraubung in Edelstahl AISI 316 mit einer Mutter in Edelstahl AISI 304 bestellen wollen, den Code **10..** am Anfang durch **14..** ersetzen.  
Artikel gehört nicht zur Norm ISO 8434-1. Lieferzeit auf Anfrage.

# EINSTELLBARE L-VERSCHRAUBUNG MIT KONTERMUTTER UND O-RING

UNF/UN-2A Einschraubzapfen

Typ: **1069...1** Körper

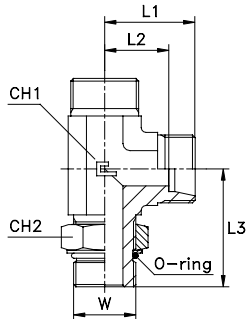

Typ: **1069..** Ring B3

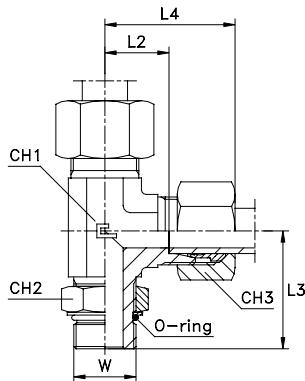

Typ: **1069...4** Ring B4

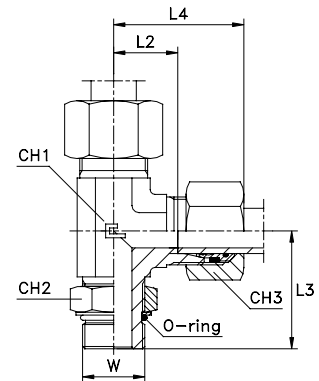

Serie DIN	10.... [bar]	11.... [bar]	Artikelnr. Körper	Artikelnr. mit B3-Ring	Ø Rohr	W	L1	L2	L3	L4	CH1	CH2	CH3	Artikelnr. mit B4-Ring
L	315	315	<b>106904.1</b>	<b>106904</b>	6	7/16-20	19	12	27	27	11	14	14	<b>106904.4</b>
			<b>106905.1</b>	<b>106905</b>	8	7/16-20	21	14	28	29	14	14	17	<b>106905.4</b>
			<b>106906.1</b>	<b>106906</b>	10	9/16-18	22	15	32	30	14	17	19	<b>106906.4</b>
			<b>106907.1</b>	<b>106907</b>	12	3/4-16	24	17	37	32	19	22	22	<b>106907.4</b>
			<b>106908.1</b>	<b>106908</b>	15	7/8-14	28	21	43	36	22	27	27	<b>106908.4</b>
	<b>106909.1</b>	<b>106909</b>	18	7/8-14	31	23,5	47	40	27	27	32	<b>106909.4</b>		
	160	160	<b>106910.1</b>	<b>106910</b>	22	1 1/16-12	35	27,5	49,5	44	27	32	36	<b>106910.4</b>
			<b>106911.1</b>	<b>106911</b>	28	1 5/16-12	38	30,5	52	47	33	41	41	<b>106911.4</b>
			<b>106912.1</b>	<b>106912</b>	35	1 5/8-12	45	34,5	58	56	41	50	50	<b>106912.4</b>
			<b>106913.1</b>	<b>106913</b>	42	1 7/8-12	51	40	60	63	48	55	60	<b>106913.4</b>
<b>106914.1</b>			<b>106914</b>	6	7/16-20	23	16	29	31	14	14	17	<b>106914.4</b>	
S	400	400	<b>106915.1</b>	<b>106915</b>	8	9/16-18	24	17	33	32	14	17	19	<b>106915.4</b>
			<b>106916.1</b>	<b>106916</b>	10	9/16-18	25	17,5	37,5	34	19	17	22	<b>106916.4</b>
			<b>106917.1</b>	<b>106917</b>	12	3/4-16	29	21,5	38	38	19	22	24	<b>106917.4</b>
			<b>106918.1</b>	<b>106918</b>	14	7/8-14	30	22	44	40	22	27	27	<b>106918.4</b>
			<b>106919.1</b>	<b>106919</b>	16	7/8-14	33	24,5	48	43	27	27	30	<b>106919.4</b>
			<b>106920.1</b>	<b>106920</b>	20	1 1/16-12	37	26,5	51	48	27	32	36	<b>106920.4</b>
			<b>106921.1</b>	<b>106921</b>	25	1 5/16-12	42	30	53	54	33	41	46	<b>106921.4</b>
	250	250	<b>106922.1</b>	<b>106922</b>	30	1 5/8-12	49	35,5	59	62	41	50	50	<b>106922.4</b>
			<b>106923.1</b>	<b>106923</b>	38	1 7/8-12	57	41	62	72	48	55	60	<b>106923.4</b>

**Hinweis:** Wenn Sie eine Verschraubung in Edelstahl AISI 316 bestellen wollen, den Code **10..** am Anfang durch **11..** ersetzen.  
 Wenn Sie eine Verschraubung in Edelstahl AISI 316 mit einer Mutter in Edelstahl AISI 304 bestellen wollen, den Code **10..** am Anfang durch **14..** ersetzen.  
 Artikel gehört nicht zur Norm ISO 8434-1. Lieferzeit auf Anfrage.

# EINSTELLBARE T-VERSCHRAUBUNG MIT KONTERMUTTER UND O-RING

Zöll. Einschraubzapfen -Metr. Einschraubzapfen - zylindrisch

Typ: **1070...1** Körper  
 Typ: **1071...1** Körper

Typ: **1070..** Ring B3  
 Typ: **1071..** Ring B3

Typ: **1070...4** Ring B4  
 Typ: **1071...4** Ring B4

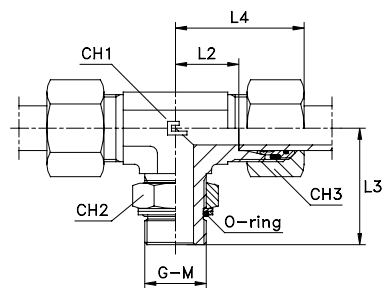
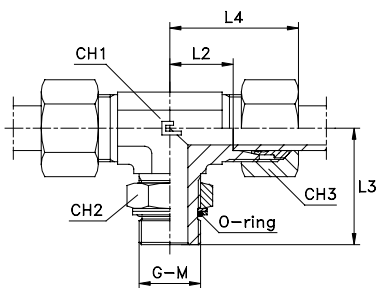
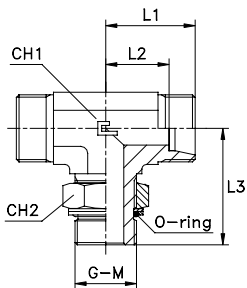

Serie DIN	10.... [bar]	11.... [bar]	Artikelnr. Körper	Artikelnr. mit B3-Ring	Ø Rohr	G	L1	L2	L3	L4	CH1	CH2	CH3	Artikelnr. mit B4-Ring
L	315	315	<b>107004.1</b>	<b>107004</b>	6	1/8	19	12	26	27	11	14	14	<b>107004.4</b>
			<b>107005.1</b>	<b>107005</b>	8	1/4	21	14	32	29	14	19	17	<b>107005.4</b>
			<b>107006.1</b>	<b>107006</b>	10	1/4	22	15	32	30	14	19	19	<b>107006.4</b>
	250	250	<b>107007.1</b>	<b>107007</b>	12	3/8	24	17	37	32	19	22	22	<b>107007.4</b>
			<b>107008.1</b>	<b>107008</b>	15	1/2	28	21	44	36	22	27	27	<b>107008.4</b>
			<b>107009.1</b>	<b>107009</b>	18	1/2	31	23,5	47	40	27	27	32	<b>107009.4</b>
			<b>107010.1</b>	<b>107010</b>	22	3/4	35	27,5	51	44	27	36	36	<b>107010.4</b>
	160	160	<b>107011.1</b>	<b>107011</b>	28	1	38	30,5	53	47	33	41	41	<b>107011.4</b>
			<b>107012.1</b>	<b>107012</b>	35	1 1/4	45	34,5	59	56	41	50	50	<b>107012.4</b>
<b>107013.1</b>			<b>107013</b>	42	1 1/2	51	40	64	63	48	55	60	<b>107013.4</b>	
S	315	315	<b>107014.1</b>	<b>107014</b>	6	1/4	23	16	32	31	14	19	17	<b>107014.4</b>
			<b>107015.1</b>	<b>107015</b>	8	1/4	24	17	32	32	14	19	19	<b>107015.4</b>
	250	250	<b>107016.1</b>	<b>107016</b>	10	3/8	25	17,5	37	34	19	22	22	<b>107016.4</b>
			<b>107017.1</b>	<b>107017</b>	12	3/8	29	21,5	37	38	19	22	24	<b>107017.4</b>
			<b>107018.1</b>	<b>107018</b>	14	1/2	30	22	44	40	22	27	27	<b>107018.4</b>
			<b>107019.1</b>	<b>107019</b>	16	1/2	33	24,5	47	43	27	27	30	<b>107019.4</b>
			<b>107020.1</b>	<b>107020</b>	20	3/4	37	26,5	51	48	27	36	36	<b>107020.4</b>
	200	200	<b>107021.1</b>	<b>107021</b>	25	1	42	30	53	54	33	41	46	<b>107021.4</b>
			<b>107022.1</b>	<b>107022</b>	30	1 1/4	49	35,5	59	62	41	50	50	<b>107022.4</b>
	160	160	<b>107023.1</b>	<b>107023</b>	38	1 1/2	57	41	64	72	48	55	60	<b>107023.4</b>

**Hinweis:** Wenn Sie eine Verschraubung in Edelstahl AISI 316 bestellen wollen, den Code **10..** am Anfang durch **11..** ersetzen.  
 Wenn Sie eine Verschraubung in Edelstahl AISI 316 mit einer Mutter in Edelstahl AISI 304 bestellen wollen, den Code **10..** am Anfang durch **14..** ersetzen.  
 Artikel gehört nicht zur Norm ISO 8434-1. Lieferzeit auf Anfrage.

Serie DIN	10.... [bar]	11.... [bar]	Artikelnr. Körper	Artikelnr. mit B3-Ring	Ø Rohr	M	L1	L2	L3	L4	CH1	CH2	CH3	Artikelnr. mit B4-Ring
L	315	315	<b>107104.1</b>	<b>107104</b>	6	10x1	19	12	27	27	11	14	14	<b>107104.4</b>
			<b>107105.1</b>	<b>107105</b>	8	12x1,5	21	14	31	29	14	17	17	<b>107105.4</b>
			<b>107106.1</b>	<b>107106</b>	10	14x1,5	22	15	33	30	14	19	19	<b>107106.4</b>
			<b>107107.1</b>	<b>107107</b>	12	16x1,5	24	17	38	32	19	22	22	<b>107107.4</b>
	250	250	<b>107108.1</b>	<b>107108</b>	15	18x1,5	28	21	40	36	22	24	27	<b>107108.4</b>
			<b>107109.1</b>	<b>107109</b>	18	22x1,5	31	23,5	46	40	27	27	32	<b>107109.4</b>
			<b>107110.1</b>	<b>107110</b>	22	27x2	35	27,5	50,5	44	27	32	36	<b>107110.4</b>
			<b>107111.1</b>	<b>107111</b>	28	33x2	38	30,5	52,5	47	33	41	41	<b>107111.4</b>
S	315	315	<b>107112.1</b>	<b>107112</b>	35	42x2	45	34,5	58	56	41	50	50	<b>107112.4</b>
			<b>107113.1</b>	<b>107113</b>	42	48x2	51	40	63	63	48	55	60	<b>107113.4</b>
			<b>107114.1</b>	<b>107114</b>	6	12x1,5	23	16	31	31	14	17	17	<b>107114.4</b>
			<b>107115.1</b>	<b>107115</b>	8	14x1,5	24	17	33	32	14	19	19	<b>107115.4</b>
	250	250	<b>107116.1</b>	<b>107116</b>	10	16x1,5	25	17,5	38	34	19	22	22	<b>107116.4</b>
			<b>107117.1</b>	<b>107117</b>	12	18x1,5	29	21,5	38	38	19	24	24	<b>107117.4</b>
			<b>107118.1</b>	<b>107118</b>	14	20x1,5	30	22	44	40	22	27	27	<b>107118.4</b>
			<b>107119.1</b>	<b>107119</b>	16	22x1,5	33	24,5	48	43	27	27	30	<b>107119.4</b>
200	200	<b>107120.1</b>	<b>107120</b>	20	27x2	37	26,5	50,5	48	27	32	36	<b>107120.4</b>	
		<b>107121.1</b>	<b>107121</b>	25	33x2	42	30	52,5	54	33	41	46	<b>107121.4</b>	
160	160	<b>107122.1</b>	<b>107122</b>	30	42x2	49	35,5	58	62	41	50	50	<b>107122.4</b>	
			<b>107123.1</b>	<b>107123</b>	38	48x2	57	41	63	72	48	55	60	<b>107123.4</b>

**Hinweis:** Wenn Sie eine Verschraubung in Edelstahl AISI 316 bestellen wollen, den Code **10..** am Anfang durch **11..** ersetzen.  
 Wenn Sie eine Verschraubung in Edelstahl AISI 316 mit einer Mutter in Edelstahl AISI 304 bestellen wollen, den Code **10..** am Anfang durch **14..** ersetzen.  
 Artikel gehört nicht zur Norm ISO 8434-1. Lieferzeit auf Anfrage.

# EINSTELLBARE T-VERSCHRAUBUNG MIT KONTERMUTTER UND O-RING

UNF/UN-2A Einschraubzapfen

Typ: **1072...1** Körper

Typ: **1072..** Ring B3

Typ: **1072...4** Ring B4

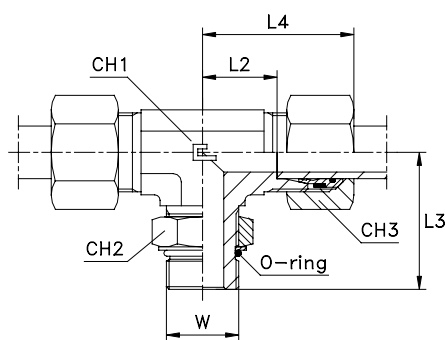
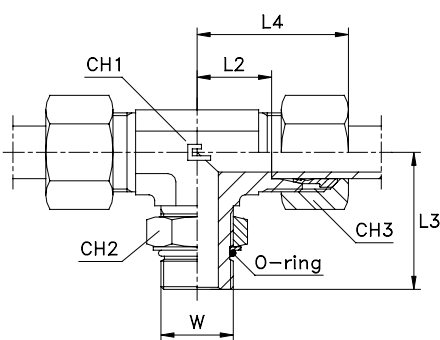
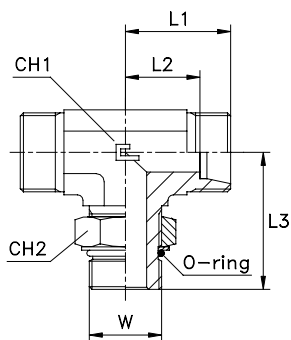

Serie DIN	10.... [bar]	11.... [bar]	Artikelnr. Körper	Artikelnr. mit B3-Ring	Ø Rohr	W	L1	L2	L3	L4	CH1	CH2	CH3	Artikelnr. mit B4-Ring
L	315	315	107204.1	107204	6	7/16-20	19	12	27	27	11	14	14	107204.4
			107205.1	107205	8	7/16-20	21	14	28	29	14	14	17	107205.4
			107206.1	107206	10	9/16-18	22	15	32	30	14	17	19	107206.4
			107207.1	107207	12	3/4-16	24	17	37	32	19	22	22	107207.4
			107208.1	107208	15	7/8-14	28	21	43	36	22	27	27	107208.4
	107209.1	107209	18	7/8-14	31	23.5	47	40	27	27	32	107209.4		
	107210.1	107210	22	1 1/16-12	35	27.5	49.5	44	27	32	36	107210.4		
	107211.1	107211	28	1 5/16-12	38	30.5	52	47	33	41	41	107211.4		
	107212.1	107212	35	1 5/8-12	45	34.5	58	56	41	50	50	107212.4		
107213.1	107213	42	1 7/8-12	51	40	60	63	48	55	60	107213.4			
S	400	400	107214.1	107214	6	7/16-20	23	16	29	31	14	14	17	107214.4
			107215.1	107215	8	9/16-18	24	17	33	32	14	17	19	107215.4
			107216.1	107216	10	9/16-18	25	17.5	37.5	34	19	17	22	107216.4
			107217.1	107217	12	3/4-16	29	21.5	38	38	19	22	24	107217.4
			107218.1	107218	14	7/8-14	30	22	44	40	22	27	27	107218.4
			107219.1	107219	16	7/8-14	33	24.5	48	43	27	27	30	107219.4
			107220.1	107220	20	1 1/16-12	37	26.5	51	48	27	32	36	107220.4
	107221.1	107221	25	1 5/16-12	42	30	53	54	33	41	46	107221.4		
	250	250	107222.1	107222	30	1 5/8-12	49	35.5	59	62	41	50	50	107222.4
			107223.1	107223	38	1 7/8-12	57	41	62	72	48	55	60	107223.4

**Hinweis:** Wenn Sie eine Verschraubung in Edelstahl AISI 316 bestellen wollen, den Code **10..** am Anfang durch **11..** ersetzen.  
 Wenn Sie eine Verschraubung in Edelstahl AISI 316 mit einer Mutter in Edelstahl AISI 304 bestellen wollen, den Code **10..** am Anfang durch **14..** ersetzen.  
 Artikel gehört nicht zur Norm ISO 8434-1. Lieferzeit auf Anfrage.

## VERSCHLUSSKEGEL MIT O-RING - für 24° Konen DIN 3861

Typ: **1073..** Körper  
O-ring

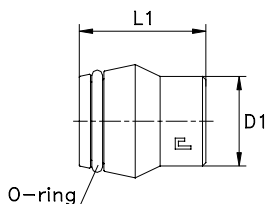

Typ: **1073..-D**  
mit O-Ring und  
gekröpfter  
Überwurfmutter

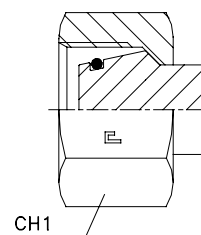

Serie DIN	10.... [bar]	11.... [bar]	Artikelnr. Körper	Artikelnr.	Ø Rohr	D1	L1	CH1
L	500	315	107304	107304-D	6	6	17	14
			107305	107305-D	8	8	17	17
			107306	107306-D	10	10	20	19
			107307	107307-D	12	12	21	22
			107308	107308-D	15	15	21	27
	107309	107309-D	18	18	23	32		
	250	160	107310	107310-D	22	22	23	36
			107311	107311-D	28	28	25	41
			107312	107312-D	35	35	29	50
107313			107313-D	42	42	30	60	
S	800	630	107314	107314-D	6	6	17	17
			107315	107315-D	8	8	17	19
			107316	107316-D	10	10	20	22
	630	400	107317	107317-D	12	12	21	24
			107318	107318-D	14	14	23	27
			107319	107319-D	16	16	24	30
	420	315	107320	107320-D	20	20	28	36
			107321	107321-D	25	25	31	46
			107322	107322-D	30	30	34	50
			107323	107323-D	38	38	38	50

**Hinweis:** Wenn Sie eine Verschraubung in Edelstahl AISI 316 bestellen wollen, den Code **10..** am Anfang durch **11..** ersetzen.  
 Wenn Sie eine Verschraubung in Edelstahl AISI 316 mit einer Mutter in Edelstahl AISI 304 bestellen wollen, den Code **10..** am Anfang durch **14..** ersetzen.

## REDUZIERSTÜCK MIT AUSSEN-/INNENGEWINDE UND PROFILDICHTRING

Zöll. Einschraubzapfen - Zöll. Innengewinde

Typ: 1074..

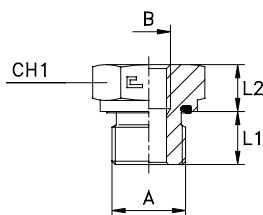

Serie DIN	10.... [bar]	11.... [bar]	Artikelnr.	A	B	L1	L2	CH1
L/S	400	400	107401	3/8	1/8	12	10,5	22
			107402	1/2	1/8	14	10	27
			107403	1/2	1/4	14	10	27
	315	315	107404	3/4	1/4	16	10	32
			107405	3/4	3/8	16	10	32
			107406	1	1/4	18	11	41
			107407	1	3/8	18	11	41
			107408	1	1/2	18	11	41
			107409	1 1/4	1/2	20	12	50
			107410	1 1/4	3/4	20	12	50
	250	250	107411	1 1/2	1/2	22	14	55
			107412	1 1/2	3/4	22	14	55
			107413	1 1/2	1	22	14	55

Hinweis: Wenn Sie eine Verschraubung in Edelstahl bestellen wollen, den Code 10.. am Anfang durch 11.. ersetzen.

## REDUZIERSTÜCK MIT AUSSEN-/INNENGEWINDE UND PROFILDICHTRING

Zöll. Einschraubzapfen - Zöll. Innengewinde

Typ: 1075..

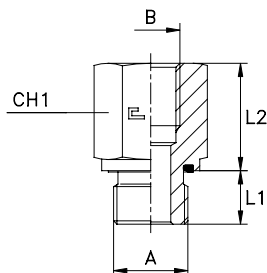

Serie DIN	10.... [bar]	11.... [bar]	Artikelnr.	A	B	L1	L2	CH1
L/S	400	400	107501	1/8	1/4	8	23	19
			107502	1/8	3/8	8	24	24
			107503	1/4	1/8	12	16	19
			107504	1/4	3/8	12	24	24
			107505	1/4	1/2	12	28	30
			107506	1/4	3/4	12	31	36
			107507	3/8	1/4	12	24	22
			107508	3/8	1/2	12	29	30
	315	315	107509	3/8	3/4	12	32	36
	400	400	107510	1/2	3/8	14	22	27
	315	315	107511	1/2	3/4	14	32	36
			107512	1/2	1	14	35	41
			107513	1/2	1 1/4	14	39	55
			107514	3/4	1/2	16	26	32
			107515	3/4	1	16	35	41
			107516	3/4	1 1/4	16	39	55
	250	250	107517	3/4	1 1/2	16	41	60
	315	315	107518	1	3/4	18	29	41
	250	250	107519	1	1 1/4	18	39	55
	250	250	107520	1	1 1/2	18	41	60
	315	315	107521	1 1/4	1	20	31	50
	250	250	107522	1 1/4	1 1/2	20	40	60
			107523	1 1/2	1 1/4	22	36	55

Hinweis: Wenn Sie eine Verschraubung in Edelstahl bestellen wollen, den Code 10.. am Anfang durch 11.. ersetzen.

## VERSCHLUSSSCHRAUBE MIT INNENSECHSKANT UND PROFILDICHRING

Zöll. Einschraubzapfen - Metr. Einschraubzapfen - zylindrisch

Typ: 1076..

Typ: 1077..

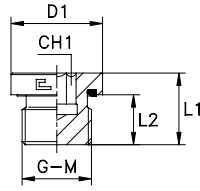

Serie DIN	10.... [bar]	11.... [bar]	Artikelnr.	G	D1	L1	L2	CH1
S	400	400	107601	1/8	14	12	8	5
			107602	1/4	19	17	12	6
			107603	3/8	22	17	12	8
			107604	1/2	27	19	14	10
			107605	3/4	32	21	16	12
			107606	1	40	22,5	16	17
	250	250	107607	1 1/4	50	22,5	16	22
			107608	1 1/2	55	22,5	16	24

Hinweis: Wenn Sie eine Verschraubung in Edelstahl bestellen wollen, den Code 10.. am Anfang durch 11.. ersetzen.

Serie DIN	10.... [bar]	11.... [bar]	Artikelnr.	M	D1	L1	L2	CH1
S	400	400	107701	10x1	14	12	8	5
			107702	12x1,5	17	17	12	6
			107703	14x1,5	19	17	12	6
			107704	16x1,5	22	17	12	8
			107705	18x1,5	24	17	12	8
			107706	20x1,5	26	19	14	10
			107707	22x1,5	27	19	14	10
			107708	26x1,5	32	21	16	12
			107709	27x2	32	21	16	12
			107710	33x2	40	22,5	16	17
	250	250	107711	42x2	50	22,5	16	22
			107712	48x2	55	22,5	16	24

Hinweis: Wenn Sie eine Verschraubung in Edelstahl bestellen wollen, den Code 10.. am Anfang durch 11.. ersetzen.

## VERSCHLUSSSCHRAUBE MIT INNENSECHSKANT, O-RING UND KAMMERRING

Zöll. Einschraubzapfen - Metr. Einschraubzapfen - zylindrisch

Typ: 1078..

Typ: 1079..

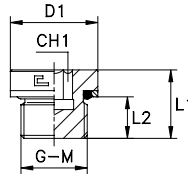

Serie DIN	10.... [bar]	11.... [bar]	Artikelnr.	G	D1	L1	L2	CH1
L	315	315	107801	1/8	14	11,5	6,7	5
			107802	1/4	19	16	10,2	6
			107803	3/8	22	16	10,2	8
			107804	1/2	27	18	12,2	10
			107805	3/4	32	20	14,2	12
			107806	1	41	23	15,4	17
	200	200	107807	1 1/4	50	25	17,4	22
			107808	1 1/2	60	27	19,4	24

Hinweis: Wenn Sie eine Verschraubung in Edelstahl bestellen wollen, den Code 10.. am Anfang durch 11.. ersetzen.

Serie DIN	10.... [bar]	11.... [bar]	Artikelnr.	M	D1	L1	L2	CH1
L	315	315	107901	10x1	14	12	7,5	5
			107902	12x1,5	17	15	9,6	6
			107903	14x1,5	19	15	9,6	6
			107904	16x1,5	22	16,5	11,1	8
			107905	18x1,5	24	18	12,6	8
			107906	20x1,5	26	18	12,6	10
			107907	22x1,5	27	19	13,6	10
			107908	27x2	32	22,5	16,5	12
			107909	33x2	40	22,5	16,5	17
			160	160	107910	42x2	50	24
	107911	48x2			55	26,5	19,5	24

Hinweis: Wenn Sie eine Verschraubung in Edelstahl bestellen wollen, den Code 10.. am Anfang durch 11.. ersetzen.

# VERSCHLUSSSCHRAUBE FÜR ROHRENDEN

Typ: **1080...1** Körper

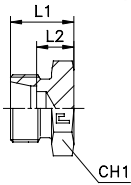

Typ: **1080..** Ring B3

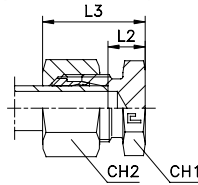

Typ: **1080...4** Ring B4

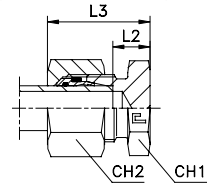

Serie DIN	10.... [bar]	11.... [bar]	Artikelnr. Körper	Artikelnr. mit B3-Ring	Ø Rohr	L1	L2	L3	CH1	CH2	Artikelnr. mit B4-Ring
L	315	315	108004.1	108004	6	14	7	21,5	12	14	108004.4
			108005.1	108005	8	15	8	23	14	17	108005.4
			108006.1	108006	10	16	9	24	17	19	108006.4
			108007.1	108007	12	17	10	24,5	19	22	108007.4
			108008.1	108008	15	18	11	26	24	27	108008.4
			108009.1	108009	18	19	11,5	28	27	32	108009.4
	160	160	108010.1	108010	22	21	13,5	30	32	36	108010.4
			108011.1	108011	28	22	14,5	31	41	41	108011.4
			108012.1	108012	35	25	14,5	36	46	50	108012.4
S	630	630	108013.1	108013	42	27	16	39	55	60	108013.4
			108014.1	108014	6	18	11	26	14	17	108014.4
			108015.1	108015	8	20	13	28	17	19	108015.4
			108016.1	108016	10	20	12,5	28,5	19	22	108016.4
			108017.1	108017	12	22	14,5	30,5	22	24	108017.4
			108018.1	108018	14	24	16	34	24	27	108018.4
	400	400	108019.1	108019	16	24	15,5	34	27	30	108019.4
			108020.1	108020	20	28	17,5	39	32	36	108020.4
			108021.1	108021	25	32	20	44	41	46	108021.4
			108022.1	108022	30	34	20,5	47	46	50	108022.4
			108023.1	108023	38	39	23	54	55	60	108023.4
	315	315									

**Hinweis:** Wenn Sie eine Verschraubung in Edelstahl AISI 316 bestellen wollen, den Code **10..** am Anfang durch **11..** ersetzen.  
 Wenn Sie eine Verschraubung in Edelstahl AISI 316 mit einer Mutter in Edelstahl AISI 304 bestellen wollen, den Code **10..** am Anfang durch **14..** ersetzen.

## HOHLSCHRAUBE FÜR WINKEL-SCHWENKVERSCHRAUBUNG - Zöll. Einschraubzapfen - Metr. Einschraubzapfen

Typ: **1081..**  
 Typ: **1082..**

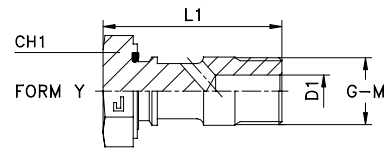
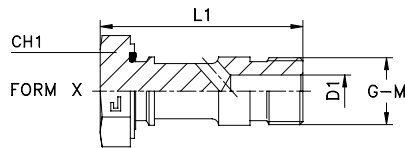

Serie DIN	10.... [bar]	11.... [bar]	Artikelnr.	G	Form	Verschraubung 1013.. 1014..	D1	L1	CH1			
L/S			108101	1/8	X	X	4	32	17			
			108102	1/4	X	X	5	44	19			
			108103	3/8	X	X	8	50,5	24			
			108104	1/2	X	X	10	60,5	30			
			108105	3/4	X	X	14,5	70	36			
			108106	1	X	X	21	84,5	46			
			108107	1 1/4	X	X	26	100	55			
			108108	1 1/2	X	X	30	112	60			
			108151	1/8	Y	Y	4	27,5	14			
			108152	1/4	Y	Y	5	36,5	19			
			108153	3/8	Y	Y	8	41,5	22			
			108154	1/2	Y	Y	10	55	27			
			108155	3/4	Y	Y	14,5	61	32			
			L/S			108201	8x1	X	X	3	32	14
						108202	10x1	X	X	4	32	17
108203	12x1,5	X				X	4	44	19			
108204	14x1,5	X				X	5	44	19			
108205	16x1,5	X				X	8	50,5	24			
108206	18x1,5	X				X	8	54	27			
108207	20x1,5	X				X	10	59	30			
108208	22x1,5	X				X	10	60,5	30			
108209	26x1,5	X				X	14,5	70	36			
108210	27x2	X				X	14,5	70	36			
108211	33x2	X				X	21	84,5	46			
108212	42x2	X				X	26	100	55			
108213	48x2	X				X	30	112	60			
108251	8x1	Y				Y	3	27,5	12			
108252	10x1	Y				Y	4	27,5	14			
108253	12x1,5	Y				Y	4	36,5	17			
108254	14x1,5	Y				Y	5	36,5	19			
108255	16x1,5	Y				Y	8	41,5	22			
108256	18x1,5	Y				Y	8	46	24			
108257	20x1,5	Y				Y	10	55	27			
108258	22x1,5	Y				Y	10	55	27			
108259	26x1,5	Y	Y	14,5	61	32						
108260	27x2	Y	Y	14,5	61	32						

**Hinweis:** Wenn Sie eine Verschraubung in Edelstahl AISI 316 bestellen wollen, den Code **10..** am Anfang durch **11..** ersetzen.  
 Artikel gehört nicht zur Norm ISO 8434-1.

## DICKKANTENRING

für Manometerverschraubung  
Zylindrisches Gewinde

Typ: 1084..

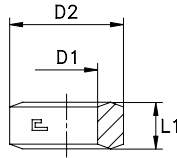

## DICKKANTENRING MIT O-RING

für Manometerverschraubung  
Zylindrisches Gasgewinde

Typ: 1085..

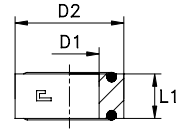

Serie DIN	10.... [bar]	11.... [bar]	Artikelnr.	D1	D2	L1	Thread	Geeignet für
L/S	-	-	108401	6	11	4,5	G 1/4	Manometerverschraubung 1059..
			108402	9	18	5	G 1/2	Manometerverschraubung 1059..
			108411	9,8	14,5	3	G 1/8	Schwenkverschraubung 1013..
			108412	13,3	18	3	G 1/4	Schwenkverschraubung 1013..
			108413	16,8	22	3	G 3/8	Schwenkverschraubung 1013..
			108414	21,1	26	4	G 1/2	Schwenkverschraubung 1013..
			108415	26,5	32	4	G 3/4	Schwenkverschraubung 1013..
			108421	8,1	12,5	3	M 8x1	Schwenkverschraubung 1013..
			108422	10,1	14,5	3	M 10x1	Schwenkverschraubung 1013..
			108423	12,1	17	3	M 12x1,5	Schwenkverschraubung 1013..
			108424	14,1	19	3	M 14x1,5	Schwenkverschraubung 1013..
			108425	16,1	21	3	M 16x1,5	Schwenkverschraubung 1013..
			108426	18,1	23	3	M 18x1,5	Schwenkverschraubung 1013..
			108427	20,1	25	4	M 20x1,5	Schwenkverschraubung 1013..
			108428	22,1	27	4	M 22x1,5	Schwenkverschraubung 1013..
108429	26,1	32	4	M 26x1,5	Schwenkverschraubung 1013..			
108430	27,1	32	4	M 27x2	Schwenkverschraubung 1013..			
L/S	-	-	108501	6	11	4,5	1/4	Manometerverschraubung 1059..4
			108502	9	18	5	1/2	Manometerverschraubung 1059..4

**Hinweis:** Wenn Sie eine Verschraubung in Edelstahl AISI 316 bestellen wollen, den Code 10.. am Anfang durch 11.. ersetzen.  
Artikel gehört nicht zur Norm ISO 8434-1.

## VERSTÄRKUNGSHÜLSE

für dünnwandige Rohre

Typ: 1086..

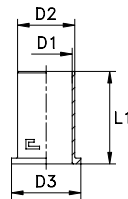

Serie DIN	10.... [bar]	11.... [bar]	Artikelnr.	Ø Rohr	D1	D2	D3	L1
L/S	-	-	108601	6	3	3,9	6	11
			108602	8	5	5,9	8	14
			108603	10	7	7,9	10	15
			108604	12	9	9,9	12	16
			108605	15	12	12,9	15	17
			108606	18	14	14,9	18	20
			108607	20	15	15,9	20	20
			108608	22	16	17,9	22	20
			108609	28	22	23,9	28	23,5
			108610	30	24	25,9	30	23,5
			108611	35	28	30,9	35	26,5

**Hinweis:** Wenn Sie eine Verschraubung in Edelstahl AISI 316 bestellen wollen, den Code 10.. am Anfang durch 11.. ersetzen.  
Artikel gehört nicht zur Norm ISO 8434-1.

## KONTERMUTTER

für Schottverschraubungen

Typ: 1087..

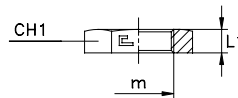

Serie DIN	10.... [bar]	11.... [bar]	Artikelnr.	m	L1	CH1	Ø Rohr	Ø Rohr
L/S	-	-	108704	12x1,5	6	17	6L	-
			108705	14x1,5	6	19	8L	6S
			108706	16x1,5	6	22	10L	8S
			108707	18x1,5	6	24	12L	10S
			108708	20x1,5	6	27	-	12S
			108709	22x1,5	7	30	15L	14S
			108710	24x1,5	7	32	-	16S
			108711	26x1,5	8	36	18L	-
			108712	30x2	8	41	22L	20S
			108713	36x2	9	46	28L	25S
			108714	42x2	9	50	-	30S
			108715	45x2	9	55	35L	-
			108716	52x2	10	65	42L	38S

**Hinweis:** Wenn Sie eine Verschraubung in Edelstahl AISI 316 bestellen wollen, den Code 10.. am Anfang durch 11.. ersetzen.



# GERADE EINSCHRAUBVERSCHRAUBUNG MIT O-RING UND KAMMERRING

Zöll. Einschraubzapfen - Metr. Einschraubzapfen - zylindrisch

Typ: **1088...1** Körper  
Typ: **1089...1** Körper

Typ: **1088..** Ring B3  
Typ: **1089..** Ring B3

Typ: **1088...4** Ring B4  
Typ: **1089...4** Ring B4

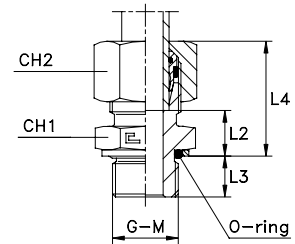
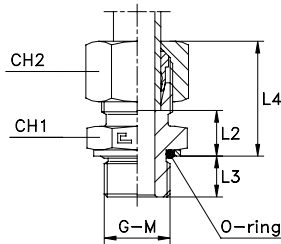
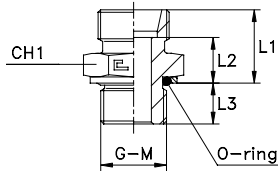

Serie DIN	10.... [bar]	11.... [bar]	Artikelnr. Körper	Artikelnr. mit B3-Ring	Ø Rohr	G	L1	L2	L3	L4	CH1	CH2	Artikelnr. mit B4-Ring
LL	100	100	108801.1	108801	4	1/8	13,3	9,3	6,7	19,8	14	10	-
			108802.1	108802	6	1/8	13,3	7,8	6,7	19,8	14	12	-
			108803.1	108803	8	1/8	14,3	8,8	6,7	20,8	14	14	-
L	315	315	108804.1	108804	6	1/8	15,3	8,3	6,7	22,8	14	14	108804.4
			108805.1	108805	8	1/4	16,8	9,8	10,2	24,8	19	17	108805.4
			108806.1	108806	10	1/4	17,8	10,8	10,2	25,8	19	19	108806.4
			108807.1	108807	12	3/8	19,3	12,3	10,2	26,8	22	22	108807.4
			108808.1	108808	15	1/2	20,8	13,8	12,2	28,8	27	27	108808.4
			108809.1	108809	18	1/2	21,8	14,3	12,2	30,8	27	32	108809.4
	160	160	108810.1	108810	22	3/4	23,8	16,3	12,7	32,8	36	36	108810.4
			108811.1	108811	28	1	25,1	17,6	15,4	34,1	41	41	108811.4
			108812.1	108812	35	1 1/4	28	17,6	16	39,1	50	50	108812.4
			108813.1	108813	42	1 1/2	30	19,1	16	42,1	55	60	108813.4
S	400	400	108814.1	108814	6	1/4	19,8	12,8	10,2	27,8	19	17	108814.4
			108815.1	108815	8	1/4	21,8	14,8	10,2	29,8	19	19	108815.4
	315	315	108816.1	108816	10	3/8	22,3	14,8	10,2	30,8	22	22	108816.4
			108817.1	108817	12	3/8	24,3	16,8	10,2	32,8	22	24	108817.4
			108818.1	108818	14	1/2	26,8	18,8	12,2	36,8	27	27	108818.4
			108819.1	108819	16	1/2	26,8	18,3	12,2	36,8	27	30	108819.4
	280	280	108820.1	108820	20	3/4	30,8	20,3	12,7	41,8	36	36	108820.4
			108821.1	108821	25	1	35,1	23,1	15,4	47,1	41	46	108821.4
	250	250	108822.1	108822	30	1 1/4	37	23,6	16	50,1	50	50	108822.4
			108823.1	108823	38	1 1/2	42	26,1	16	57,1	55	60	108823.4

**Hinweis:** Wenn Sie eine Verschraubung in Edelstahl AISI 316 bestellen wollen, den Code **10..** am Anfang durch **11..** ersetzen.  
Wenn Sie eine Verschraubung in Edelstahl AISI 316 mit einer Mutter in Edelstahl AISI 304 bestellen wollen, den Code **10..** am Anfang durch **14..** ersetzen.  
Artikel gehört nicht zur Norm ISO 8434-1. Lieferzeit auf Anfrage.

Serie DIN	10.... [bar]	11.... [bar]	Artikelnr. Körper	Artikelnr. mit B3-Ring	Ø Rohr	M	L1	L2	L3	L4	CH1	CH2	Artikelnr. mit B4-Ring
LL	100	100	108901.1	108901	4	10x1	13,5	9,5	7,5	20	14	10	-
			108902.1	108902	6	10x1	13,5	8	7,5	20	14	12	-
			108903.1	108903	8	10x1	14,5	9	7,5	21	14	14	-
L	315	315	108904.1	108904	6	10x1	15,5	8,5	7,5	23	14	14	108904.4
			108905.1	108905	8	12x1,5	16,9	9,9	9,6	24,9	17	17	108905.4
			108906.1	108906	10	14x1,5	17,9	10,9	9,6	25,9	19	19	108906.4
			108907.1	108907	12	16x1,5	19,4	12,4	11,1	26,9	22	22	108907.4
			108908.1	108908	15	18x1,5	20,4	13,4	12,6	28,3	24	27	108908.4
			108909.1	108909	18	22x1,5	21,9	14,4	13,6	30,3	27	32	108909.4
	160	160	108910.1	108910	22	27x2	24	16,5	16,5	33	32	36	108910.4
			108911.1	108911	28	33x2	25	17,5	16,5	34	41	41	108911.4
			108912.1	108912	35	42x2	28	17,5	17	39	50	50	108912.4
			108913.1	108913	42	48x2	30	19	19,5	42	55	60	108913.4
S	400	400	108914.1	108914	6	12x1,5	19,9	12,9	9,6	27,9	17	17	108914.4
			108915.1	108915	8	14x1,5	21,9	14,9	9,6	29,9	19	19	108915.4
			108916.1	108916	10	16x1,5	22,4	14,9	11,1	30,9	22	22	108916.4
			108917.1	108917	12	18x1,5	24,4	16,9	12,6	32,9	24	24	108917.4
	315	315	108918.1	108918	14	20x1,5	26,9	18,9	12,6	36,9	27	27	108918.4
			108919.1	108919	16	22x1,5	26,9	18,4	13,6	36,9	27	30	108919.4
			108920.1	108920	20	27x2	31	20,5	16,5	42	32	36	108920.4
	280	280	108921.1	108921	25	33x2	35	23	16,5	47	41	46	108921.4
			108922.1	108922	30	42x2	37	23,5	17	50	50	50	108922.4
	250	250	108923.1	108923	38	48x2	42	26	19,5	57	55	60	108923.4

**Hinweis:** Wenn Sie eine Verschraubung in Edelstahl AISI 316 bestellen wollen, den Code **10..** am Anfang durch **11..** ersetzen.  
Wenn Sie eine Verschraubung in Edelstahl AISI 316 mit einer Mutter in Edelstahl AISI 304 bestellen wollen, den Code **10..** am Anfang durch **14..** ersetzen.  
Artikel gehört nicht zur Norm ISO 8434-1. Lieferzeit auf Anfrage.

# GERADE AUFSCHRAUBVERSCHRAUBUNG MIT DICHTKEGEL UND PROFILDICHTUNG

Zöll. Einschraubzapfen - zylindrisch

Typ: 6005..

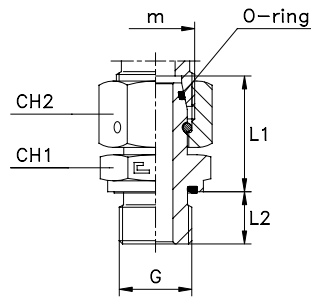

Serie DIN	60.... [bar]	61.... [bar]	Artikelnr.	Ø Rohr	m	G	L1	L2	CH1	CH2
L	500	315	600504	6	12x1,5	1/8	24,5	8	14	14
			600505	8	14x1,5	1/4	29,5	12	19	17
			600506	10	16x1,5	1/4	27,5	12	19	19
	400	315	600507	12	18x1,5	3/8	34	12	22	22
			600508	15	22x1,5	1/2	32	14	27	27
			600509	18	26x1,5	1/2	31,5	14	27	32
	250	160	600510	22	30x2	3/4	32,5	16	32	36
			600511	28	36x2	1	35	18	41	41
			600512	35	45x2	1 1/4	42,5	20	50	50
			600513	42	52x2	1 1/2	46,5	22	55	60
S	800	630	600514	6	14x1,5	1/4	27	12	19	17
			600515	8	16x1,5	1/4	29,5	12	19	19
			600516	10	18x1,5	3/8	32,5	12	22	22
	630	630	600517	12	20x1,5	3/8	34,5	12	22	24
			600518	14	22x1,5	1/2	36,5	14	27	27
			600519	16	24x1,5	1/2	37	14	27	30
	420	400	600520	20	30x2	3/4	43	16	32	36
			600521	25	36x2	1	48	18	41	46
			600522	30	42x2	1 1/4	51	20	50	50
			600523	38	52x2	1 1/2	60	22	55	60
L	500	315	600524	6	12x1,5	1/4	27	12	19	14
	600525		10	16x1,5	3/8	29	12	22	19	
	600526		12	18x1,5	1/4	27,5	12	19	22	
	600527		12	18x1,5	1/2	30	14	27	22	
	600528		15	22x1,5	3/8	31,5	12	22	27	
	600529		15	22x1,5	3/4	30,5	16	32	27	
	250	160	600530	18	26x1,5	3/4	31,5	16	32	32
			600531	22	30x2	1	34	18	41	36
			600532	28	36x2	3/4	33,5	16	32	41
			600533	35	45x2	1	39,5	18	41	50
600534	35	45x2	1 1/2	46,5	22	55	50			
S	500	315	600535	6	14x1,5	1/8	24,5	8	14	17
	800	630	600536	8	16x1,5	3/8	31,5	12	22	19
			600537	10	18x1,5	1/4	30,5	12	19	22
	630	400	600538	10	18x1,5	1/2	32	14	27	22
		630	600539	12	20x1,5	1/4	30,5	12	19	24
		400	600540	12	20x1,5	1/2	34	14	27	24
		630	600541	14	22x1,5	3/8	37	12	22	27
		600542	16	24x1,5	3/8	39,5	12	22	30	
	420	400	600543	20	30x2	1/2	41,5	14	27	36
			600544	20	30x2	1	45,5	18	41	36
			600545	25	36x2	1/2	42	14	32	46
			600546	25	36x2	3/4	45,5	16	32	46
			600547	25	36x2	1 1/4	48,5	20	50	46
			600548	30	42x2	1	50,5	18	41	50
			600549	30	42x2	1 1/2	58	22	55	50
315	600550	38	52x2	1 1/4	53	20	50	60		

**Hinweis:** Wenn Sie eine Verschraubung in Edelstahl bestellen wollen, den Code 60.. am Anfang durch 61.. ersetzen.

# GERADE AUFSCHRAUBVERSCHRAUBUNG MIT DICKKEGEL UND PROFILDICHTUNG

Metr. Einschraubzapfen - zylindrisch

Typ: 6006..

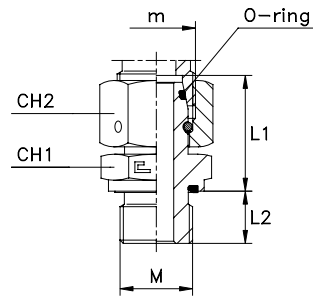

Serie DIN	60.... [bar]	61.... [bar]	Artikelnr.	Ø Rohr	m	M	L1	L2	CH1	CH2
L	500	315	600604	6	12x1,5	10x1	24,5	8	14	14
			600605	8	14x1,5	12x1,5	26,5	12	17	17
			600606	10	16x1,5	14x1,5	27,5	12	19	19
	600607		12	18x1,5	16x1,5	30,5	12	22	22	
	600608		15	22x1,5	18x1,5	31,5	12	24	27	
	600609		18	26x1,5	22x1,5	31,5	14	27	32	
	400	160	600610	22	30x2	26x1,5	32,5	16	32	36
			600611	28	36x2	33x2	35	18	41	41
			600612	35	45x2	42x2	42,5	20	50	50
			600613	42	52x2	48x2	46	22	55	60
S	800	630	600614	6	14x1,5	12x1,5	27	12	17	17
			600615	8	16x1,5	14x1,5	29,5	12	19	19
			600616	10	18x1,5	16x1,5	32,5	12	22	22
	600617		12	20x1,5	18x1,5	34,5	12	24	24	
	600618		14	22x1,5	20x1,5	36,5	14	27	27	
	600619		16	24x1,5	22x1,5	37	14	27	30	
	630	400	600620	20	30x2	27x2	43	16	32	36
			600621	25	36x2	33x2	48	18	41	46
			600622	30	42x2	42x2	51	20	50	50
			600623	38	52x2	48x2	60	22	55	60
L	500	315	600624	6	12x1,5	12x1,5	26,5	12	17	14
			600625	8	14x1,5	14x1,5	27	12	19	17
			600626	10	16x1,5	16x1,5	30,5	12	22	19
	600627		12	18x1,5	14x1,5	27,5	12	19	22	
	600628		12	18x1,5	18x1,5	29,5	12	24	22	
	600629		12	18x1,5	22x1,5	30	14	27	22	
	400	160	600630	15	22x1,5	22x1,5	30,5	14	27	27
			600631	18	26x1,5	26x1,5	31,5	16	32	32
			600632	6	14x1,5	10x1	24,5	8	14	17
			600633	8	16x1,5	12x1,5	27,5	12	17	19
800	630	600634	10	18x1,5	14x1,5	30,5	12	19	22	
		600635	12	20x1,5	14x1,5	30,5	12	19	24	
		600636	12	20x1,5	16x1,5	34,5	12	22	24	
		600637	12	20x1,5	22x1,5	35	14	27	24	
		600638	12	20x1,5	22x1,5	35	14	27	24	

**Hinweis:** Wenn Sie eine Verschraubung in Edelstahl bestellen wollen, den Code 60.. am Anfang durch 61.. ersetzen.

## GERADE AUFSCHRAUBVERSCHRAUBUNG MIT DICHTKEGEL, O-RING UND AMMERRING

Zöll. Einschraubzapfen - Metr. Einschraubzapfen - zylindrisch

Typ: 6007..

Typ: 6008..

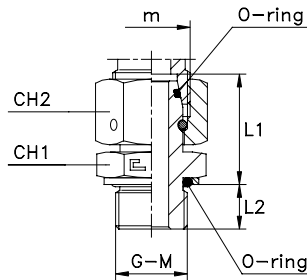

Serie DIN	60.... [bar]	61.... [bar]	Artikelnr.	Ø Rohr	m	G	L1	L2	CH1	CH2
L	315	315	600704	6	12x1,5	1/8	25,8	6,7	14	14
			600705	8	14x1,5	1/4	31,3	10,2	19	17
			600706	10	16x1,5	1/4	29,3	10,2	19	19
			600707	12	18x1,5	3/8	35,8	10,2	22	22
			600708	15	22x1,5	1/2	33,8	12,2	27	27
	600709	18	26x1,5	1/2	33,3	12,2	27	32		
	160	160	600710	22	30x2	3/4	34,3	12,7	36	36
			600711	28	36x2	1	37,6	15,4	41	41
			600712	35	45x2	1 1/4	45	16	50	50
			600713	42	52x2	1 1/2	49	16	55	60
600714			6	14x1,5	1/4	28,8	10,2	19	17	
S	400	400	600715	8	16x1,5	1/4	31,3	10,2	19	19
			600716	10	18x1,5	3/8	34,3	10,2	22	22
	315	315	600717	12	20x1,5	3/8	36,3	10,2	22	24
			600718	14	22x1,5	1/2	38,3	12,2	27	27
			600719	16	24x1,5	1/2	38,8	12,2	27	30
			600720	20	30x2	3/4	44,8	12,7	36	36
			600721	25	36x2	1	50,6	15,4	41	46
	280	280	600722	30	42x2	1 1/4	53,5	16	50	50
			600723	38	52x2	1 1/2	62,5	16	55	60

**Hinweis:** Wenn Sie eine Verschraubung in Edelstahl bestellen wollen, den Code 60.. am Anfang durch 61.. ersetzen.  
Lieferzeit auf Anfrage.

Serie DIN	60.... [bar]	61.... [bar]	Artikelnr.	Ø Rohr	m	M	L1	L2	CH1	CH2
L	315	315	600804	6	12x1,5	10x1	25	7,5	14	14
			600805	8	14x1,5	12x1,5	28,9	9,6	17	17
			600806	10	16x1,5	14x1,5	29,9	9,6	19	19
			600807	12	18x1,5	16x1,5	31,4	11,1	22	22
			600808	15	22x1,5	18x1,5	30,9	12,6	24	27
	600809	18	26x1,5	22x1,5	31,9	13,6	27	32		
	160	160	600810	22	30x2	27x2	32	16,5	32	36
			600811	28	36x2	33x2	36,5	16,5	41	41
			600812	35	45x2	42x2	45,5	17	50	50
			600813	42	52x2	48x2	47,5	19,5	55	60
600814			6	14x1,5	12x1,5	28,4	9,6	17	17	
S	400	400	600815	8	16x1,5	14x1,5	30,9	9,6	19	19
			600816	10	18x1,5	16x1,5	33,4	11,1	22	22
			600817	12	20x1,5	18x1,5	33,9	12,6	24	24
	315	315	600818	14	22x1,5	20x1,5	35,4	12,6	27	27
			600819	16	24x1,5	22x1,5	36,4	13,6	27	30
			600820	20	30x2	27x2	42,5	16,5	32	36
	280	280	600821	25	36x2	33x2	46,5	16,5	41	46
			600822	30	42x2	42x2	52	17	50	50
	250	250	600823	38	52x2	48x2	62,5	19,5	55	60

**Hinweis:** Wenn Sie eine Verschraubung in Edelstahl bestellen wollen, den Code 60.. am Anfang durch 61.. ersetzen.  
Lieferzeit auf Anfrage.

## GERADE AUFSCHRAUBVERSCHRAUBUNG MIT DICHTKEGEL UND O-RING

UNF/UN-2A Einschraubzapfen  
Typ: 6009..

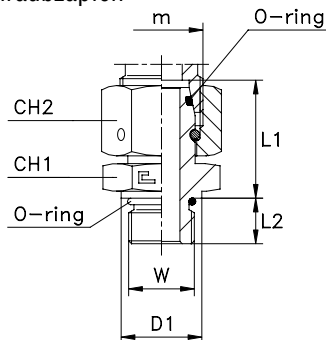

## GERADE AUFSCHRAUBVERSCHRAUBUNG MIT DICHTKEGEL

NPT Einschraubzapfen  
Typ: 6010..

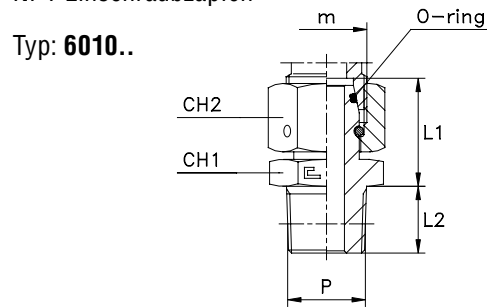

Serie DIN	60.... [bar]	61.... [bar]	Artikelnr.	Ø Rohr	m	W	D1	L1	L2	CH1	CH2
L	315	315	600904	6	12x1,5	7/16-20	13,8	24,4	9,1	14	14
			600905	8	14x1,5	7/16-20	13,8	24,4	9,1	14	17
			600906	10	16x1,5	9/16-18	18,8	27,5	10	19	19
			600907	12	18x1,5	3/4-16	21,8	33,9	11,1	22	22
			600908	15	22x1,5	7/8-14	26,8	32,3	12,7	27	27
	600909	18	26x1,5	7/8-14	26,8	31,8	12,7	27	32		
	160	160	600910	22	30x2	1 1/16-12	31,8	32,4	15,1	32	36
			600911	28	36x2	1 5/16-12	40,8	34,9	15,1	41	41
			600912	35	45x2	1 5/8-12	49,8	42,4	15,1	50	50
			600913	42	52x2	1 7/8-12	54,8	46,4	15,1	55	60
S			630	630	600914	6	14x1,5	7/16-20	13,8	26,9	9,1
	600915	8			16x1,5	9/16-18	18,8	29,5	10	17	19
	600916	10			18x1,5	9/16-18	18,8	30,5	10	17	22
	600917	12			20x1,5	3/4-16	21,8	34,4	11,1	22	24
	600918	14			22x1,5	7/8-14	26,8	36,3	12,7	27	27
	400	400	600919	16	24x1,5	7/8-14	26,8	36,8	12,7	27	30
			600920	20	30x2	1 1/16-12	31,8	42,9	15,1	32	36
			600921	25	36x2	1 5/16-12	40,8	47,9	15,1	41	46
			600922	30	42x2	1 5/8-12	49,8	50,9	15,1	50	50
			600923	38	52x2	1 7/8-12	54,8	59,9	15,1	55	60
315	315										

**Hinweis:** Wenn Sie eine Verschraubung in Edelstahl bestellen wollen, den Code 60.. am Anfang durch 61.. ersetzen.  
Lieferzeit auf Anfrage.

Serie DIN	60.... [bar]	61.... [bar]	Artikelnr.	Ø Rohr	m	P	L1	L2	CH1	CH2
L	315	315	601004	6	12x1,5	1/8	23	10	12	14
			601005	8	14x1,5	1/4	27,5	15	14	17
			601006	10	16x1,5	1/4	25,5	15	14	19
			601007	12	18x1,5	3/8	31,5	15	19	22
			601008	15	22x1,5	1/2	29	19,5	22	27
	601009	18	26x1,5	1/2	28,5	19,5	24	32		
	160	160	601010	22	30x2	3/4	29,5	20	27	36
			601011	28	36x2	1	32	25	36	41
			601012	35	45x2	1 1/4	39,5	25,5	46	50
			601013	42	52x2	1 1/2	43,5	26	50	60
S			630	630	601014	6	14x1,5	1/4	25	15
	601015	8			16x1,5	1/4	27,5	15	14	19
	601016	10			18x1,5	3/8	30	15	19	22
	601017	12			20x1,5	3/8	32	15	19	24
	601018	14			22x1,5	1/2	33,5	19,5	22	27
	400	400	601019	16	24x1,5	1/2	34	19,5	22	30
			601020	20	30x2	3/4	40	20	27	36
			601021	25	36x2	1	45	25	36	46
			601022	30	42x2	1 1/4	48	25,5	46	50
			601023	38	52x2	1 1/2	57	26	50	60
315	315									

**Hinweis:** Wenn Sie eine Verschraubung in Edelstahl bestellen wollen, den Code 60.. am Anfang durch 61.. ersetzen.  
Lieferzeit auf Anfrage.

# GERADES ZWISCHENSTÜCK MIT DICHTKEGEL

Typ: 6035..

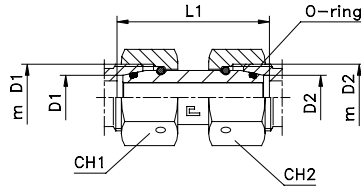

Serie DIN	60.... [bar]	61.... [bar]	Artikelnr.	Ø Rohr		m D1	m D2	L1	CH1	CH2	
				D1	D2						
L	500	315	603504	6	6	12x1,5	12x1,5	40	14	14	
			603505	8	8	14x1,5	14x1,5	40	17	17	
			603506	10	10	16x1,5	16x1,5	40	19	19	
	603507		12	12	18x1,5	18x1,5	40	22	22		
	603508		15	15	22x1,5	22x1,5	44	27	27		
	603509		18	18	26x1,5	26x1,5	43	32	32		
	400	160	603510	22	22	30x2	30x2	50	36	36	
			603511	28	28	36x2	36x2	51	41	41	
			603512	35	35	45x2	45x2	62	50	50	
			603513	42	42	52x2	52x2	62	60	60	
S	800	630	603514	6	6	14x1,5	14x1,5	41	17	17	
			603515	8	8	16x1,5	16x1,5	41	19	19	
			603516	10	10	18x1,5	18x1,5	44	22	22	
			603517	12	12	20x1,5	20x1,5	45	24	24	
	630	400	603518	14	14	22x1,5	22x1,5	49	27	27	
			603519	16	16	24x1,5	24x1,5	52	30	30	
			603520	20	20	30x2	30x2	61	36	36	
	420	315	603521	25	25	36x2	36x2	68	46	46	
			603522	30	30	42x2	42x2	74	50	50	
			603523	38	38	52x2	52x2	83	60	60	
	L	500	315	603524	8	6	14x1,5	12x1,5	37	17	14
				603525	10	6	16x1,5	12x1,5	36,5	19	14
				603526	12	6	18x1,5	12x1,5	36,5	22	14
603527		10		8	16x1,5	14x1,5	36,5	19	17		
603528		12		8	18x1,5	14x1,5	36,5	22	17		
603529		15		8	22x1,5	14x1,5	40,5	27	17		
603530		12		10	18x1,5	16x1,5	36	22	19		
603531		15		10	22x1,5	16x1,5	40	27	19		
603532		18		10	26x1,5	16x1,5	39,5	32	19		
603533		15		12	22x1,5	18x1,5	40	27	22		
400		160	603534	18	12	26x1,5	18x1,5	39,5	32	22	
			603535	22	12	30x2	18x1,5	42,5	36	22	
			603536	18	15	26x1,5	22x1,5	43,5	32	27	
			603537	22	15	30x2	22x1,5	46,5	36	27	
250		160	603538	28	15	36x2	22x1,5	47,5	41	27	
			603539	22	18	30x2	26x1,5	46	36	32	
			603540	28	18	36x2	26x1,5	47	41	32	
			603541	35	18	45x2	26x1,5	52,5	50	32	
			603542	28	22	36x2	30x2	50	41	36	
			603543	35	22	45x2	30x2	55,5	50	36	
	603544		42	22	52x2	30x2	55,5	60	36		
	603545		35	28	45x2	36x2	56,5	50	41		
	603546		42	28	52x2	36x2	56,5	60	41		
	603547		42	35	52x2	45x2	62	60	50		

**Hinweis:** Wenn Sie eine Verschraubung in Edelstahl bestellen wollen, den Code 60.. am Anfang durch 61.. ersetzen.

# GERADES ZWISCHENSTÜCK MIT DICHTKEGEL

Typ: 6035..

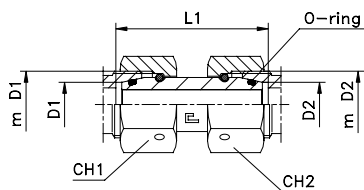

Serie DIN	60... [bar]	61... [bar]	Artikelnr.	Ø Rohr		m D1	m D2	L1	CH1	CH2	
				D1	D2						
S	800	630	603548	8	6	16x1,5	14x1,5	37	19	17	
			603549	10	6	18x1,5	14x1,5	38	22	17	
	630		603550	12	6	20x1,5	14x1,5	39	24	17	
	800		603551	10	8	18x1,5	16x1,5	38	22	19	
	630	420	603552	12	8	20x1,5	16x1,5	39	24	19	
			603553	12	10	20x1,5	18x1,5	40	24	22	
			603554	16	10	24x1,5	18x1,5	44	30	22	
			603555	16	12	24x1,5	20x1,5	45	30	24	
			603556	20	12	30x2	20x1,5	48,5	36	24	
			603557	20	16	30x2	24x1,5	52,5	36	30	
			603558	25	16	36x2	24x1,5	56	46	30	
			603559	30	16	42x2	24x1,5	58,5	50	30	
			603560	25	20	36x2	30x2	59,5	46	36	
			603561	30	20	42x2	30x2	62	50	36	
			315	603562	38	20	52x2	30x2	64	60	36
			400	603563	30	25	42x2	36x2	65,5	50	46
315	603564	38	25	52x2	36x2	67,5	60	46			
	603565	38	30	52x2	42x2	70	60	50			
S/L	500	315	603566	6	6	14x1,5	12x1,5	37	17	14	
			603567	8	8	16x1,5	14x1,5	37	19	17	
			603568	10	10	18x1,5	16x1,5	37,5	22	19	
	400		603569	12	12	20x1,5	18x1,5	38,5	24	22	
			603570	16	15	24x1,5	22x1,5	46,5	30	27	
			603571	18	16	26x1,5	24x1,5	46	32	30	
L/S	603572	20	18	30x2	26x1,5	49,5	36	32			
250	160	L/S	603573	22	20	30x2	30x2	52,5	36	36	
		S/L	603574	25	22	36x2	30x2	56	46	36	
		L/S	603575	28	25	36x2	36x2	57	41	46	
		S/L	603576	30	28	42x2	36x2	59,5	50	41	
		L/S	603577	35	30	45x2	42x2	65	50	50	
		S/L	603578	38	35	52x2	45x2	67	60	50	
		L/S	603579	42	38	52x2	52x2	67	60	60	

**Hinweis:** Wenn Sie eine Verschraubung in Edelstahl bestellen wollen, den Code 60.. am Anfang durch 61.. ersetzen.

# EINSTELLBARE WINKELVERSCHRAUBUNG MIT DICHTKEGEL

Typ: 6042...1 Körper

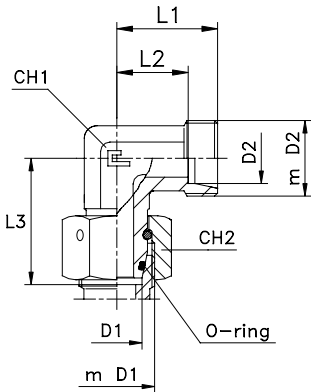

Typ: 6042.. Ring B3

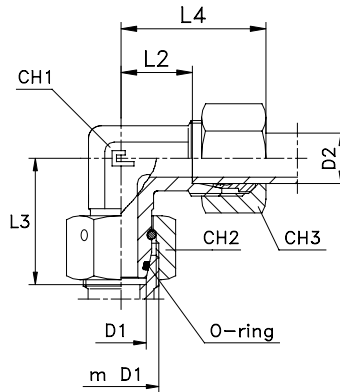

Typ: 6042...4 Ring B4

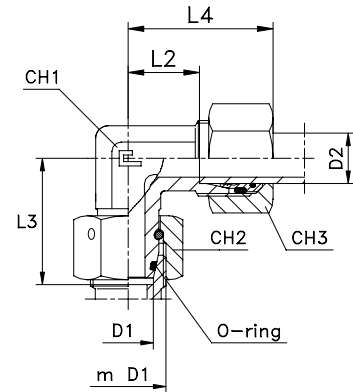

Serie DIN	60.... [bar]	61.... [bar]	Artikelnr. Körper	Artikelnr. mit B3-Ring	Ø Rohr		m D1	m D2	L1	L2	L3	L4	CH1	CH2	CH3	Artikelnr. mit B4-Ring
					D1	D2										
L	500	315	604204.1	604204	6	6	12x1,5	12x1,5	19	12	26	27	12	14	14	604204.4
			604205.1	604205	8	8	14x1,5	14x1,5	21	14	27,5	29	12	17	17	604205.4
			604206.1	604206	10	10	16x1,5	16x1,5	22	15	29	30	14	19	19	604206.4
			604207.1	604207	12	12	18x1,5	18x1,5	24	17	29,5	32	17	22	22	604207.4
			604208.1	604208	15	15	22x1,5	22x1,5	28	21	32,5	36	19	27	27	604208.4
	400	160	604209.1	604209	18	18	26x1,5	26x1,5	31	23,5	35,5	40	24	32	32	604209.4
			604210.1	604210	22	22	30x2	30x2	35	27,5	38,5	44	27	36	36	604210.4
			604211.1	604211	28	28	36x2	36x2	38	30,5	41,5	47	36	41	41	604211.4
			604212.1	604212	35	35	45x2	45x2	45	34,5	51,5	56	41	50	50	604212.4
			604213.1	604213	42	42	52x2	52x2	51	40	56	63	50	60	60	604213.4
S	800	630	604214.1	604214	6	6	14x1,5	14x1,5	23	16	27	31	12	17	17	604214.4
			604215.1	604215	8	8	16x1,5	16x1,5	24	17	27,5	32	14	19	19	604215.4
			604216.1	604216	10	10	18x1,5	18x1,5	25	17,5	30,5	34	17	22	22	604216.4
	630	400	604217.1	604217	12	12	20x1,5	20x1,5	29	21,5	31,5	38	17	24	24	604217.4
			604218.1	604218	14	14	22x1,5	22x1,5	30	22	35	40	19	27	27	604218.4
			604219.1	604219	16	16	24x1,5	24x1,5	33	24,5	36,5	43	24	30	30	604219.4
	420	315	604220.1	604220	20	20	30x2	30x2	37	26,5	44,5	48	27	36	36	604220.4
			604221.1	604221	25	25	36x2	36x2	42	30	50	54	36	46	46	604221.4
			604222.1	604222	30	30	42x2	42x2	49	35,5	55,5	62	41	50	50	604222.4
			604223.1	604223	38	38	52x2	52x2	57	41	63	72	50	60	60	604223.4
S/L	500	315	604224.1	604224	6 S	6 L	14x1,5	12x1,5	19	12	27	27	12	17	14	604224.4
			604225.1	604225	8 S	8 L	16x1,5	14x1,5	21	14	27,5	29	14	19	17	604225.4
			604226.1	604226	10 S	10 L	18x1,5	16x1,5	24	17	30	32	17	22	19	604226.4
L/S	500	315	604227.1	604227	12 S	12 L	20x1,5	18x1,5	24	17	31	32	17	24	22	604227.4
			604228.1	604228	6 L	6 S	12x1,5	14x1,5	23	16	26	31	12	14	17	604228.4
			604229.1	604229	8 L	8 S	14x1,5	16x1,5	24	17	27,5	32	14	17	19	604229.4
			604230.1	604230	10 L	10 S	16x1,5	18x1,5	25	17,5	29,5	34	17	19	22	604230.4
400	315	315	604231.1	604231	12 L	12 S	18x1,5	20x1,5	29	21,5	30	38	17	22	24	604231.4

**Hinweis:** Wenn Sie eine Verschraubung in Edelstahl bestellen wollen, den Code 60.. am Anfang durch 61.. ersetzen.



# EINSTELLBARE WINKELVERSCHRAUBUNG MIT DICHTKEGEL

Zöll. Einschraubzapfen - Metr. Einschraubzapfen - zylindrisch

Typ: **6043...1** Körper  
Typ: **6044...1** Körper

Typ: **6043..** Ring B3  
Typ: **6044..** Ring B3

Typ: **6043...4** Ring B4  
Typ: **6044...4** Ring B4

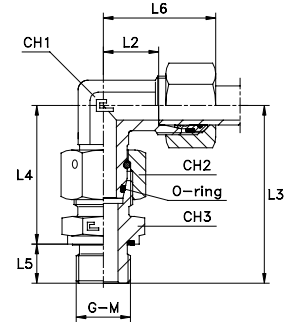
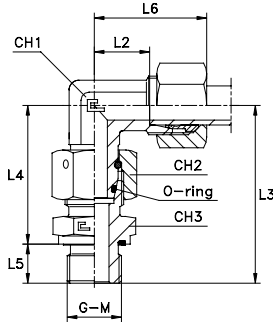
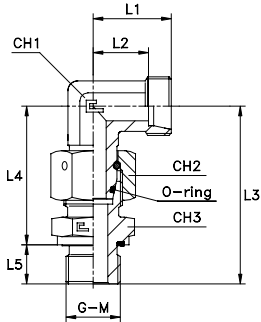

Serie DIN	60.... [bar]	61.... [bar]	Artikelnr. Körper	Artikelnr. mit B3-Ring	Ø Rohr	G	L1	L2	L3	L4	L5	L6	CH1	CH2	CH3	Artikelnr. mit B4-Ring
L	500	315	604304.1	604304	6	1/8	19	12	42,5	34,5	8	27	12	14	14	604304.4
			604305.1	604305	8	1/4	21	14	49,5	37,5	12	29	12	17	19	604305.4
			604306.1	604306	10	1/4	22	15	52	40	12	30	14	19	19	604306.4
	604307.1		604307	12	3/8	24	17	54	42	12	32	17	22	22	604307.4	
	604308.1		604308	15	1/2	28	21	60,5	46,5	14	36	19	27	27	604308.4	
	604309.1		604309	18	1/2	31	23,5	64	50	14	40	24	32	27	604309.4	
	250	160	604310.1	604310	22	3/4	35	27,5	71	55	16	44	27	36	32	604310.4
			604311.1	604311	28	1	38	30,5	77	59	18	47	36	41	41	604311.4
			604312.1	604312	35	1 1/4	45	34,5	89	69	20	56	41	50	50	604312.4
			604313.1	604313	42	1 1/2	51	40	97	75	22	63	50	60	55	604313.4
S	800	630	604314.1	604314	6	1/4	23	16	52	40	12	31	12	17	19	604314.4
			604315.1	604315	8	1/4	24	17	54,5	42,5	12	32	14	19	19	604315.4
			604316.1	604316	10	3/8	25	17,5	57,5	45,5	12	34	17	22	22	604316.4
			604317.1	604317	12	3/8	29	21,5	60,5	48,5	12	38	17	24	22	604317.4
	630	400	604318.1	604318	14	1/2	30	22	68	54	14	40	19	27	27	604318.4
			604319.1	604319	16	1/2	33	24,5	69	55	14	43	24	30	27	604319.4
			604320.1	604320	20	3/4	37	26,5	81	65	16	48	27	36	32	604320.4
	420	315	604321.1	604321	25	1	42	30	91	73	18	54	36	46	41	604321.4
			604322.1	604322	30	1 1/4	49	35,5	99	79	20	62	41	50	50	604322.4
			604323.1	604323	38	1 1/2	57	41	111	89	22	72	50	60	55	604323.4

Hinweis: Wenn Sie eine Verschraubung in Edelstahl bestellen wollen, den Code 60.. am Anfang durch 61.. ersetzen.

Serie DIN	60.... [bar]	61.... [bar]	Artikelnr. Körper	Artikelnr. mit B3-Ring	Ø Rohr	M	L1	L2	L3	L4	L5	L6	CH1	CH2	CH3	Artikelnr. mit B4-Ring
L	500	315	604404.1	604404	6	10x1	19	12	42,5	34,5	8	27	12	14	14	604404.4
			604405.1	604405	8	12x1,5	21	14	49,5	37,5	12	29	12	17	17	604405.4
			604406.1	604406	10	14x1,5	22	15	52	40	12	30	14	19	19	604406.4
	604407.1		604407	12	16x1,5	24	17	54	42	12	32	17	22	22	604407.4	
	604408.1		604408	15	18x1,5	28	21	58	46	14	36	19	27	24	604408.4	
	604409.1		604409	18	22x1,5	31	23,5	64	50	14	40	24	32	27	604409.4	
	250	160	604410.1	604410	22	26x1,5	35	27,5	71	55	16	44	27	36	32	604410.4
			604411.1	604411	28	33x2	38	30,5	77	59	18	47	36	41	41	604411.4
			604412.1	604412	35	42x2	45	34,5	89	69	20	56	41	50	50	604412.4
			604413.1	604413	42	48x2	51	40	97	75	22	63	50	60	55	604413.4
S	800	630	604414.1	604414	6	12x1,5	23	16	52	40	12	31	12	17	17	604414.4
			604415.1	604415	8	14x1,5	24	17	54,5	42,5	12	32	14	19	19	604415.4
			604416.1	604416	10	16x1,5	25	17,5	57,5	45,5	12	34	17	22	22	604416.4
			604417.1	604417	12	18x1,5	29	21,5	60,5	48,5	12	38	17	24	24	604417.4
	630	400	604418.1	604418	14	20x1,5	30	22	68	54	14	40	19	27	27	604418.4
			604419.1	604419	16	22x1,5	33	24,5	69	55	14	43	24	30	27	604419.4
			604420.1	604420	20	27x2	37	26,5	81	65	16	48	27	36	32	604420.4
	420	315	604421.1	604421	25	33x2	42	30	91	73	18	54	36	46	41	604421.4
			604422.1	604422	30	42x2	49	35,5	99	79	20	62	41	50	50	604422.4
			604423.1	604423	38	48x2	57	41	111	89	22	72	50	60	55	604423.4

Hinweis: Wenn Sie eine Verschraubung in Edelstahl bestellen wollen, den Code 60.. am Anfang durch 61.. ersetzen.

# EINSTELLBARE L-VERSCHRAUBUNG MIT DICHTKEGEL

Typ: 6046...1 Körper

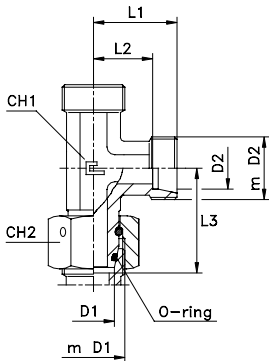

Typ: 6046.. Ring B3

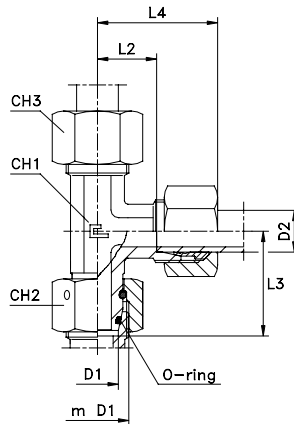

Typ: 6046...4 Ring B4

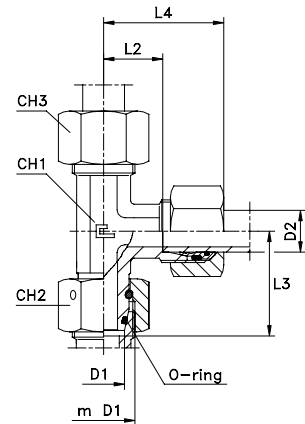

Serie DIN	60.... [bar]	61.... [bar]	Artikelnr. Körper	Artikelnr. mit B3-Ring	Ø Rohr		m D1	m D2	L1	L2	L3	L4	CH1	CH2	CH3	Artikelnr. mit B4-Ring
					D1	D2										
L	500	315	604604.1	604604	6	6	12x1,5	12x1,5	19	12	26	27	12	14	14	604604.4
			604605.1	604605	8	8	14x1,5	14x1,5	21	14	27,5	29	12	17	17	604605.4
			604606.1	604606	10	10	16x1,5	16x1,5	22	15	29	30	14	19	19	604606.4
			604607.1	604607	12	12	18x1,5	18x1,5	24	17	29,5	32	17	22	22	604607.4
			604608.1	604608	15	15	22x1,5	22x1,5	28	21	32,5	36	19	27	27	604608.4
	604609.1	604609	18	18	26x1,5	26x1,5	31	23,5	35,5	40	24	32	32	604609.4		
	250	160	604610.1	604610	22	22	30x2	30x2	35	27,5	38,5	44	27	36	36	604610.4
			604611.1	604611	28	28	36x2	36x2	38	30,5	41,5	47	36	41	41	604611.4
			604612.1	604612	35	35	45x2	45x2	45	34,5	51,5	56	41	50	50	604612.4
			604613.1	604613	42	42	52x2	52x2	51	40	56	63	50	60	60	604613.4
604614.1			604614	6	6	14x1,5	14x1,5	23	16	27	31	12	17	17	604614.4	
S	800	630	604615.1	604615	8	8	16x1,5	16x1,5	24	17	27,5	32	14	19	19	604615.4
			604616.1	604616	10	10	18x1,5	18x1,5	25	17,5	30,5	34	17	22	22	604616.4
			604617.1	604617	12	12	20x1,5	20x1,5	29	21,5	31,5	38	17	24	24	604617.4
			604618.1	604618	14	14	22x1,5	22x1,5	30	22	35	40	19	27	27	604618.4
	420	400	604619.1	604619	16	16	24x1,5	24x1,5	33	24,5	36,5	43	24	30	30	604619.4
			604620.1	604620	20	20	30x2	30x2	37	26,5	44,5	48	27	36	36	604620.4
			604621.1	604621	25	25	36x2	36x2	42	30	50	54	36	46	46	604621.4
			604622.1	604622	30	30	42x2	42x2	49	35,5	55,5	62	41	50	50	604622.4
			604623.1	604623	38	38	52x2	52x2	57	41	63	72	50	60	60	604623.4
			604624.1	604624	6 S	6 L	14x1,5	12x1,5	19	12	27	27	12	17	14	604624.4
S/L	500	315	604625.1	604625	8 S	8 L	16x1,5	14x1,5	21	14	27,5	29	14	19	17	604625.4
			604626.1	604626	10 S	10 L	18x1,5	16x1,5	24	17	30	32	17	22	19	604626.4
			604627.1	604627	12 S	12 L	20x1,5	18x1,5	24	17	31	32	17	24	22	604627.4
L/S	500	315	604628.1	604628	6 L	6 S	12x1,5	14x1,5	23	16	26	31	12	14	17	604628.4
			604629.1	604629	8 L	8 S	14x1,5	16x1,5	24	17	27,5	32	14	17	19	604629.4
			604630.1	604630	10 L	10 S	16x1,5	18x1,5	25	17,5	29,5	34	17	19	22	604630.4
			604631.1	604631	12 L	12 S	18x1,5	20x1,5	29	21,5	30	38	17	22	24	604631.4

**Hinweis:** Wenn Sie eine Verschraubung in Edelstahl bestellen wollen, den Code 60.. am Anfang durch 61.. ersetzen.

# EINSTELLBARE L-VERSCHRAUBUNG MIT DICHTKEGEL

Zöll. Einschraubzapfen - Metr. Einschraubzapfen - zylindrisch

Typ: 6047...1 Körper  
Typ: 6048...1 Körper

Typ: 6047.. Ring B3  
Typ: 6048.. Ring B3

Typ: 6047...4 Ring B4  
Typ: 6048...4 Ring B4

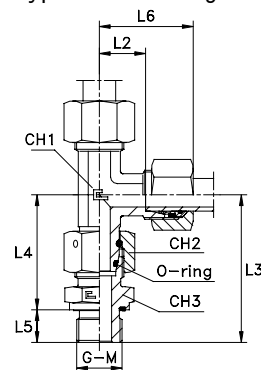
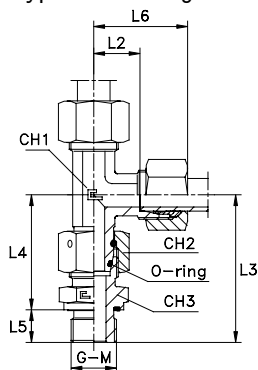
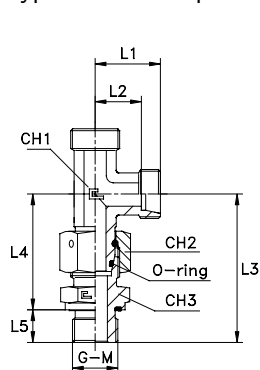

Serie DIN	60.... [bar]	61.... [bar]	Artikelnr. Körper	Artikelnr. mit B3-Ring	Ø Rohr	G	L1	L2	L3	L4	L5	L6	CH1	CH2	CH3	Artikelnr. mit B4-Ring
L	500	315	604704.1	604704	6	1/8	19	12	42,5	34,5	8	27	12	14	14	604704.4
			604705.1	604705	8	1/4	21	14	49,5	37,5	12	29	12	17	19	604705.4
			604706.1	604706	10	1/4	22	15	52	40	12	30	14	19	19	604706.4
			604707.1	604707	12	3/8	24	17	54	42	12	32	17	22	22	604707.4
			604708.1	604708	15	1/2	28	21	60,5	46,5	14	36	19	27	27	604708.4
			604709.1	604709	18	1/2	31	23,5	64	50	14	40	24	32	27	604709.4
	250	160	604710.1	604710	22	3/4	35	27,5	71	55	16	44	27	36	32	604710.4
			604711.1	604711	28	1	38	30,5	77	59	18	47	36	41	41	604711.4
			604712.1	604712	35	1 1/4	45	34,5	89	69	20	56	41	50	50	604712.4
			604713.1	604713	42	1 1/2	51	40	97	75	22	63	50	60	55	604713.4
			604714.1	604714	6	1/4	23	16	52	40	12	31	12	17	19	604714.4
			604715.1	604715	8	1/4	24	17	54,5	42,5	12	32	14	19	19	604715.4
S	800	630	604716.1	604716	10	3/8	25	17,5	57,5	45,5	12	34	17	22	22	604716.4
			604717.1	604717	12	3/8	29	21,5	60,5	48,5	12	38	17	24	22	604717.4
			604718.1	604718	14	1/2	30	22	68	54	14	40	19	27	27	604718.4
			604719.1	604719	16	1/2	33	24,5	69	55	14	43	24	30	27	604719.4
			604720.1	604720	20	3/4	37	26,5	81	65	16	48	27	36	32	604720.4
			604721.1	604721	25	1	42	30	91	73	18	54	36	46	41	604721.4
	420	400	604722.1	604722	30	1 1/4	49	35,5	99	79	20	62	41	50	50	604722.4
			604723.1	604723	38	1 1/2	57	41	111	89	22	72	50	60	55	604723.4

Hinweis: Wenn Sie eine Verschraubung in Edelstahl bestellen wollen, den Code 60.. am Anfang durch 61.. ersetzen.

Serie DIN	60.... [bar]	61.... [bar]	Artikelnr. Körper	Artikelnr. mit B3-Ring	Ø Rohr	M	L1	L2	L3	L4	L5	L6	CH1	CH2	CH3	Artikelnr. mit B4-Ring
L	500	315	604804.1	604804	6	10x1	8	34,5	42,5	34,5	8	27	12	14	14	604804.4
			604805.1	604805	8	12x1,5	12	37	49,5	37,5	12	29	12	17	17	604805.4
			604806.1	604806	10	14x1,5	12	39,5	52	40	12	30	14	19	19	604806.4
			604807.1	604807	12	16x1,5	12	41,5	54	42	12	32	17	22	22	604807.4
			604808.1	604808	15	18x1,5	14	45,5	58	46	14	36	19	27	24	604808.4
			604809.1	604809	18	22x1,5	14	49,5	64	50	14	40	24	32	27	604809.4
	250	160	604810.1	604810	22	26x1,5	16	54,5	71	55	16	44	27	36	32	604810.4
			604811.1	604811	28	33x2	18	59	77	59	18	47	36	41	41	604811.4
			604812.1	604812	35	42x2	20	68,5	89	69	20	56	41	50	50	604812.4
			604813.1	604813	42	48x2	22	75	97	75	22	63	50	60	55	604813.4
			604814.1	604814	6	12x1,5	12	40	52	40	12	31	12	17	17	604814.4
			604815.1	604815	8	14x1,5	12	42	54,5	42,5	12	32	14	19	19	604815.4
S	800	630	604816.1	604816	10	16x1,5	12	44,5	57,5	45,5	12	34	17	22	22	604816.4
			604817.1	604817	12	18x1,5	12	47,5	60,5	48,5	12	38	17	24	24	604817.4
			604818.1	604818	14	20x1,5	14	53,5	68	54	14	40	19	27	27	604818.4
			604819.1	604819	16	22x1,5	14	54,5	69	55	14	43	24	30	27	604819.4
			604820.1	604820	20	27x2	16	64,5	81	65	16	48	27	36	32	604820.4
			604821.1	604821	25	33x2	18	72,5	91	73	18	54	36	46	41	604821.4
	420	400	604822.1	604822	30	42x2	20	78,5	99	79	20	62	41	50	50	604822.4
			604823.1	604823	38	48x2	22	89	111	89	22	72	50	60	55	604823.4

Hinweis: Wenn Sie eine Verschraubung in Edelstahl bestellen wollen, den Code 60.. am Anfang durch 61.. ersetzen.

# EINSTELLBARE T-VERSCHRAUBUNG MIT DICHTKEGEL

Typ: 6050...1 Körper

Typ: 6050.. Ring B3

Typ: 6050...4 Ring B4

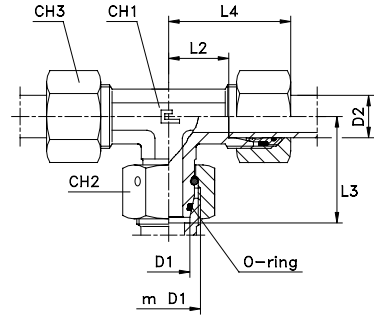
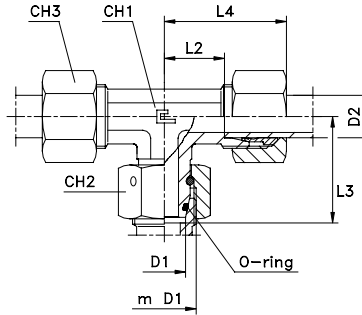
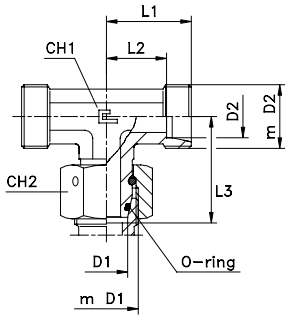

Serie DIN	60.... [bar]	61.... [bar]	Artikelnr. Körper	Artikelnr. mit B3-Ring	Ø Rohr		m D1	m D2	L1	L2	L3	L4	CH1	CH2	CH3	Artikelnr. mit B4-Ring
					D1	D2										
L	500	315	605004.1	605004	6	6	12x1,5	12x1,5	19	12	26	27	12	14	14	605004.4
			605005.1	605005	8	8	14x1,5	14x1,5	21	14	27,5	29	12	17	17	605005.4
			605006.1	605006	10	10	16x1,5	16x1,5	22	15	29	30	14	19	19	605006.4
			605007.1	605007	12	12	18x1,5	18x1,5	24	17	29,5	32	17	22	22	605007.4
			605008.1	605008	15	15	22x1,5	22x1,5	28	21	32,5	36	19	27	27	605008.4
	400	160	605009.1	605009	18	18	26x1,5	26x1,5	31	23,5	35,5	40	24	32	32	605009.4
			605010.1	605010	22	22	30x2	30x2	35	27,5	38,5	44	27	36	36	605010.4
			605011.1	605011	28	28	36x2	36x2	38	30,5	41,5	47	36	41	41	605011.4
			605012.1	605012	35	35	45x2	45x2	45	34,5	51,5	56	41	50	50	605012.4
			605013.1	605013	42	42	52x2	52x2	51	40	56	63	50	60	60	605013.4
S	800	630	605014.1	605014	6	6	14x1,5	14x1,5	23	16	27	31	12	17	17	605014.4
			605015.1	605015	8	8	16x1,5	16x1,5	24	17	27,5	32	14	19	19	605015.4
			605016.1	605016	10	10	18x1,5	18x1,5	25	17,5	30,5	34	17	22	22	605016.4
			605017.1	605017	12	12	20x1,5	20x1,5	29	21,5	31,5	38	17	24	24	605017.4
	630	400	605018.1	605018	14	14	22x1,5	22x1,5	30	22	35	40	19	27	27	605018.4
			605019.1	605019	16	16	24x1,5	24x1,5	33	24,5	36,5	43	24	30	30	605019.4
			605020.1	605020	20	20	30x2	30x2	37	26,5	44,5	48	27	36	36	605020.4
	420	315	605021.1	605021	25	25	36x2	36x2	42	30	50	54	36	46	46	605021.4
			605022.1	605022	30	30	42x2	42x2	49	35,5	55,5	62	41	50	50	605022.4
			605023.1	605023	38	38	52x2	52x2	57	41	63	72	50	60	60	605023.4
S/L	500	315	605024.1	605024	6 S	6 L	14x1,5	12x1,5	19	12	27	27	12	17	14	605024.4
			605025.1	605025	8 S	8 L	16x1,5	14x1,5	21	14	27,5	29	14	19	17	605025.4
	400	315	605026.1	605026	10 S	10 L	18x1,5	16x1,5	24	17	30	32	17	22	19	605026.4
			605027.1	605027	12 S	12 L	20x1,5	18x1,5	24	17	31	32	17	24	22	605027.4
L/S	500	315	605028.1	605028	6 L	6 S	12x1,5	14x1,5	23	16	26	31	12	14	17	605028.4
			605029.1	605029	8 L	8 S	14x1,5	16x1,5	24	17	27,5	32	14	17	19	605029.4
	400	315	605030.1	605030	10 L	10 S	16x1,5	18x1,5	25	17,5	29,5	34	17	19	22	605030.4
			605031.1	605031	12 L	12 S	18x1,5	20x1,5	29	21,5	30	38	17	22	24	605031.4

**Hinweis:** Wenn Sie eine Verschraubung in Edelstahl bestellen wollen, den Code 60.. am Anfang durch 61.. ersetzen.

# EINSTELLBARE T-VERSCHRAUBUNG MIT DICHTKEGEL

Zöll. Einschraubzapfen - Metr. Einschraubzapfen - zylindrisch

Typ: **6051...1** Körper  
Typ: **6052...1** Körper

Typ: **6051..** Ring B3  
Typ: **6052..** Ring B3

Typ: **6051...4** Ring B4  
Typ: **6052...4** Ring B4

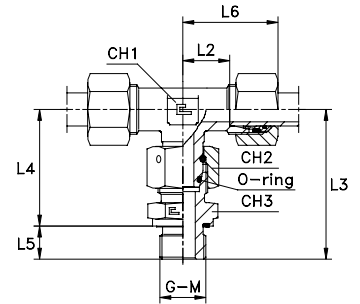
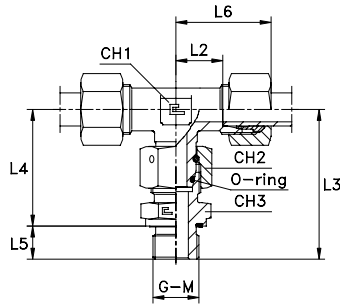
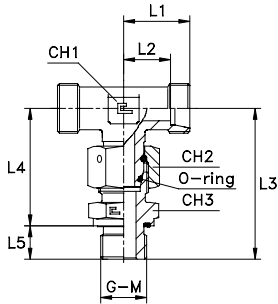

Serie DIN	60.... [bar]	61.... [bar]	Artikelnr. Körper	Artikelnr. mit B3-Ring	Ø Rohr	G	L1	L2	L3	L4	L5	L6	CH1	CH2	CH3	Artikelnr. mit B4-Ring
L	500	315	605104.1	605104	6	1/8	19	12	42,5	34,5	8	27	12	14	14	605104.4
			605105.1	605105	8	1/4	21	14	49,5	37,5	12	29	12	17	19	605105.4
			605106.1	605106	10	1/4	22	15	52	40	12	30	14	19	19	605106.4
			605107.1	605107	12	3/8	24	17	54	42	12	32	17	22	22	605107.4
			605108.1	605108	15	1/2	28	21	60,5	46,5	14	36	19	27	27	605108.4
	400	160	605109.1	605109	18	1/2	31	23,5	64	50	14	40	24	32	27	605109.4
			605110.1	605110	22	3/4	35	27,5	71	55	16	44	27	36	32	605110.4
			605111.1	605111	28	1	38	30,5	77	59	18	47	36	41	41	605111.4
			605112.1	605112	35	1 1/4	45	34,5	89	69	20	56	41	50	50	605112.4
			605113.1	605113	42	1 1/2	51	40	97	75	22	63	50	60	55	605113.4
S	800	630	605114.1	605114	6	1/4	23	16	52	40	12	31	12	17	19	605114.4
			605115.1	605115	8	1/4	24	17	54,5	42,5	12	32	14	19	19	605115.4
			605116.1	605116	10	3/8	25	17,5	57,5	45,5	12	34	17	22	22	605116.4
			605117.1	605117	12	3/8	29	21,5	60,5	48,5	12	38	17	24	22	605117.4
	630	400	605118.1	605118	14	1/2	30	22	68	54	14	40	19	27	27	605118.4
			605119.1	605119	16	1/2	33	24,5	69	55	14	43	24	30	27	605119.4
			605120.1	605120	20	3/4	37	26,5	81	65	16	48	27	36	32	605120.4
			605121.1	605121	25	1	42	30	91	73	18	54	36	46	41	605121.4
			605122.1	605122	30	1 1/4	49	35,5	99	79	20	62	41	50	50	605122.4
			605123.1	605123	38	1 1/2	57	41	111	89	22	72	50	60	55	605123.4

Hinweis: Wenn Sie eine Verschraubung in Edelstahl bestellen wollen, den Code 60.. am Anfang durch 61.. ersetzen.

Serie DIN	60.... [bar]	61.... [bar]	Artikelnr. Körper	Artikelnr. mit B3-Ring	Ø Rohr	M	L1	L2	L3	L4	L5	L6	CH1	CH2	CH3	Artikelnr. mit B4-Ring
L	500	315	605204.1	605204	6	10x1	19	12	42,5	34,5	8	27	12	14	14	605204.4
			605205.1	605205	8	12x1,5	21	14	49,5	37,5	12	29	12	17	17	605205.4
			605206.1	605206	10	14x1,5	22	15	52	40	12	30	14	19	19	605206.4
			605207.1	605207	12	16x1,5	24	17	54	42	12	32	17	22	22	605207.4
			605208.1	605208	15	18x1,5	28	21	58	46	14	36	19	27	24	605208.4
	400	160	605209.1	605209	18	22x1,5	31	23,5	64	50	14	40	24	32	27	605209.4
			605210.1	605210	22	26x1,5	35	27,5	71	55	16	44	27	36	32	605210.4
			605211.1	605211	28	33x2	38	30,5	77	59	18	47	36	41	41	605211.4
			605212.1	605212	35	42x2	45	34,5	89	69	20	56	41	50	50	605212.4
			605213.1	605213	42	48x2	51	40	97	75	22	63	50	60	55	605213.4
S	800	630	605214.1	605214	6	12x1,5	23	16	52	40	12	31	12	17	17	605214.4
			605215.1	605215	8	14x1,5	24	17	54,5	42,5	12	32	14	19	19	605215.4
			605216.1	605216	10	16x1,5	25	17,5	57,5	45,5	12	34	17	22	22	605216.4
			605217.1	605217	12	18x1,5	29	21,5	60,5	48,5	12	38	17	24	24	605217.4
	630	400	605218.1	605218	14	20x1,5	30	22	68	54	14	40	19	27	27	605218.4
			605219.1	605219	16	22x1,5	33	24,5	69	55	14	43	24	30	27	605219.4
			605220.1	605220	20	27x2	37	26,5	81	65	16	48	27	36	32	605220.4
			605221.1	605221	25	33x2	42	30	91	73	18	54	36	46	41	605221.4
			605222.1	605222	30	42x2	49	35,5	99	79	20	62	41	50	50	605222.4
			605223.1	605223	38	48x2	57	41	111	89	22	72	50	60	55	605223.4

Hinweis: Wenn Sie eine Verschraubung in Edelstahl bestellen wollen, den Code 60.. am Anfang durch 61.. ersetzen.

# KONUS-REDUZIERVERSCHRAUBUNG MIT DICHTKEGEL

Typ: 6053...1 Körper

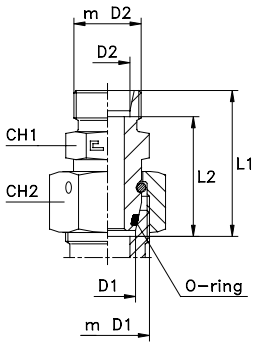

Typ: 6053.. Ring B3

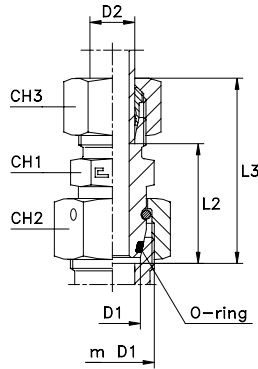

Typ: 6053...4 Ring B4

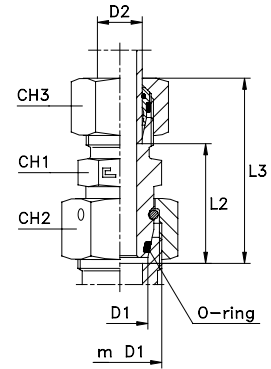

Serie DIN	60.... [bar]	61.... [bar]	Artikelnr. Körper	Artikelnr. mit B3-Ring	Ø Rohr		m D1	m D2	L1	L2	L3	CH1	CH2	CH3	Artikelnr. mit B4-Ring
					D1	D2									
L	500	315	605301.1	605301	8	6	14x1,5	12X1,5	31	24	39	12	17	14	605301.4
			605302.1	605302	10	6	16x1,5	12X1,5	32,5	25,5	40,5	14	19	14	605302.4
	605303.1		605303	12	6	18x1,5	12X1,5	32,5	25,5	40,5	17	22	14	605303.4	
	605304.1		605304	15	6	22x1,5	12X1,5	35,5	28,5	43,5	19	27	14	605304.4	
	400	160	605305.1	605305	18	6	26x1,5	12X1,5	36,5	29,5	44,5	24	32	14	605305.4
			605306.1	605306	22	6	30x2	12X1,5	38,5	31,5	46,5	27	36	14	605306.4
	605307.1		605307	28	6	36x2	12X1,5	39,5	32,5	47,5	32	41	14	605307.4	
	605308.1		605308	35	6	45x2	12X1,5	45	38	53	41	50	14	605308.4	
	250	315	605309.1	605309	42	6	52x2	12X1,5	46	39	54	50	60	14	605309.4
			605310.1	605310	10	8	16x1,5	14X1,5	32,5	25,5	40,5	14	19	17	605310.4
	605311.1		605311	12	8	18x1,5	14X1,5	32,5	25,5	40,5	17	22	17	605311.4	
	605312.1		605312	15	8	22x1,5	14X1,5	35,5	28,5	43,5	19	27	17	605312.4	
	400	160	605313.1	605313	18	8	26x1,5	14X1,5	36,5	29,5	44,5	24	32	17	605313.4
			605314.1	605314	22	8	30x2	14X1,5	38,5	31,5	46,5	27	36	17	605314.4
	605315.1		605315	28	8	36x2	14X1,5	39,5	32,5	47,5	32	41	17	605315.4	
	605316.1		605316	35	8	45x2	14X1,5	45	38	53	41	50	17	605316.4	
	250	315	605317.1	605317	42	8	52x2	14X1,5	46	39	54	50	60	17	605317.4
			605318.1	605318	12	10	18x1,5	16X1,5	33,5	26,5	41,5	17	22	19	605318.4
	605319.1		605319	15	10	22x1,5	16X1,5	36,5	29,5	44,5	19	27	19	605319.4	
	605320.1		605320	18	10	26x1,5	16X1,5	37,5	30,5	45,5	24	32	19	605320.4	
	400	160	605321.1	605321	22	10	30x2	16X1,5	39,5	32,5	47,5	27	36	19	605321.4
			605322.1	605322	28	10	36x2	16X1,5	40,5	33,5	48,5	32	41	19	605322.4
	605323.1		605323	35	10	45x2	16X1,5	46	39	54	41	50	19	605323.4	
	605324.1		605324	42	10	52x2	16X1,5	47	40	55	50	60	19	605324.4	
	250	315	605325.1	605325	15	12	22x1,5	18X1,5	36,5	29,5	44,5	19	27	22	605325.4
			605326.1	605326	18	12	26x1,5	18X1,5	37,5	30,5	45,5	24	32	22	605326.4
	605327.1		605327	22	12	30x2	18X1,5	39,5	32,5	47,5	27	36	22	605327.4	
	605328.1		605328	28	12	36x2	18X1,5	40,5	33,5	48,5	32	41	22	605328.4	
	400	160	605329.1	605329	35	12	45x2	18X1,5	46	39	54	41	50	22	605329.4
			605330.1	605330	42	12	52x2	18X1,5	47	40	55	50	60	22	605330.4
	605331.1		605331	18	15	26x1,5	22X1,5	38,5	31,5	46,5	24	32	27	605331.4	
	605332.1		605332	22	15	30x2	22X1,5	39,5	32,5	47,5	27	36	27	605332.4	
	250	160	605333.1	605333	28	15	36x2	22X1,5	41,5	34,5	49,5	32	41	27	605333.4
			605334.1	605334	35	15	45x2	22X1,5	47	40	55	41	50	27	605334.4
			605335.1	605335	42	15	52x2	22X1,5	48	41	56	50	60	27	605335.4
			605336.1	605336	22	18	30x2	26X1,5	40,5	33	49,5	27	36	32	605336.4
			605337.1	605337	28	18	36x2	26X1,5	41,5	34	50,5	32	41	32	605337.4
			605338.1	605338	35	18	45x2	26X1,5	47	39,5	56	41	50	32	605338.4
			605339.1	605339	42	18	52x2	26X1,5	48	40,5	57	50	60	32	605339.4
			605340.1	605340	28	22	36x2	30X2	43,5	36	52,5	32	41	36	605340.4
605341.1			605341	35	22	45x2	30X2	49	41,5	58	41	50	36	605341.4	
605342.1			605342	42	22	52x2	30X2	50	42,5	59	50	60	36	605342.4	
605343.1			605343	35	28	45x2	36X2	49	41,5	58	41	50	41	605343.4	
605344.1			605344	42	28	52x2	36X2	50	42,5	59	50	60	41	605344.4	
605345.1			605345	42	35	52x2	45X2	52	41,5	63	50	60	50	605345.4	
L/S			500	315	605346.1	605346	8	6	14x1,5	14x1,5	35	28	43	14	17
	605347.1	605347			10	6	16x1,5	14x1,5	35,5	28,5	43,5	14	19	17	605347.4
	605348.1	605348	10		8	16x1,5	16x1,5	37,5	30,5	45,5	17	19	19	605348.4	
	605349.1	605349	12		8	18x1,5	16x1,5	37,5	30,5	45,5	17	22	19	605349.4	
	605350.1	605350	12		10	18x1,5	18x1,5	37,5	30	46,5	19	22	22	605350.4	
	605351.1	605351	15		12	22x1,5	20x1,5	41,5	34	50,5	22	27	24	605351.4	

Hinweis: Wenn Sie eine Verschraubung in Edelstahl bestellen wollen, den Code 60.. am Anfang durch 61.. ersetzen.

# KONUS-REDUZIERVERSCHRAUBUNG MIT DICHTKEGEL

Typ: 6054...1 Körper

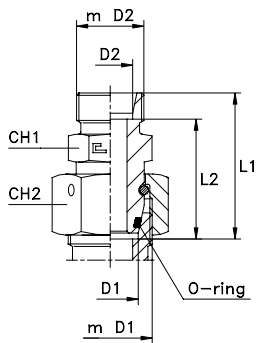

Typ: 6054.. Ring B3

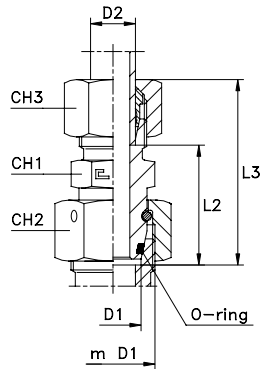

Typ: 6054...4 Ring B4

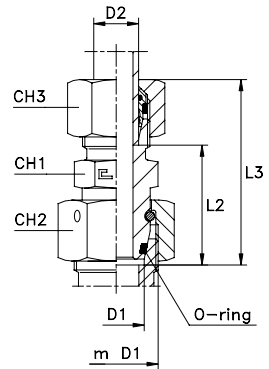

Serie DIN	60.... [bar]	61.... [bar]	Artikelnr. Körper	Artikelnr. mit B3-Ring	Ø Rohr		m D1	m D2	L1	L2	L3	CH1	CH2	CH3	Artikelnr. mit B4-Ring
					D1	D2									
S	800	630	605401.1	605401	8	6	16x1,5	14x1,5	36	29	44	14	19	17	605401.4
			605402.1	605402	10	6	18x1,5	14x1,5	39	32	47	17	22	17	605402.4
			605403.1	605403	12	6	20x1,5	14x1,5	38,5	31,5	46,5	17	24	17	605403.4
	630	400	605404.1	605404	14	6	22x1,5	14x1,5	41	34	49	19	27	17	605404.4
			605405.1	605405	16	6	24x1,5	14x1,5	45,5	38,5	53,5	22	30	17	605405.4
			605406.1	605406	20	6	30x2	14x1,5	48	41	56	27	36	17	605406.4
	420	315	605407.1	605407	25	6	36x2	14x1,5	52,5	45,5	60,5	32	46	17	605407.4
			605408.1	605408	30	6	42x2	14x1,5	57	50	65	41	50	17	605408.4
			605409.1	605409	38	6	52x2	14x1,5	59	52	67	50	60	17	605409.4
	800	630	605410.1	605410	10	8	18x1,5	16x1,5	38,5	31,5	46,5	17	22	19	605410.4
			605411.1	605411	12	8	20x1,5	16x1,5	38,5	31,5	46,5	17	24	19	605411.4
			605412.1	605412	14	8	22x1,5	16x1,5	41	34	49	19	27	19	605412.4
	630	400	605413.1	605413	16	8	24x1,5	16x1,5	45,5	38,5	53,5	22	30	19	605413.4
			605414.1	605414	20	8	30x2	16x1,5	48	41	56	27	36	19	605414.4
			605415.1	605415	25	8	36x2	16x1,5	52,5	45,5	60,5	32	46	19	605415.4
	420	315	605416.1	605416	30	8	42x2	16x1,5	57	50	65	41	50	19	605416.4
			605417.1	605417	38	8	52x2	16x1,5	59	52	67	50	60	19	605417.4
			605418.1	605418	12	10	20x1,5	18x1,5	38,5	31	47,5	19	24	22	605418.4
	630	630	605419.1	605419	14	10	22x1,5	18x1,5	41	33,5	50	19	27	22	605419.4
			605420.1	605420	16	10	24x1,5	18x1,5	45,5	38	54,5	22	30	22	605420.4
			605421.1	605421	20	10	30x2	18x1,5	48	40,5	57	27	36	22	605421.4
	420	250	605422.1	605422	25	10	36x2	18x1,5	52,5	45	61,5	32	46	22	605422.4
			605423.1	605423	30	10	42x2	18x1,5	57	49,5	66	41	50	22	605423.4
			605424.1	605424	38	10	52x2	18x1,5	59	51,5	68	50	60	22	605424.4
	630	400	605425.1	605425	14	12	22x1,5	20x1,5	43	35,5	52	22	27	24	605425.4
			605426.1	605426	16	12	24x1,5	20x1,5	45,5	38	54,5	22	30	24	605426.4
			605427.1	605427	20	12	30x2	20x1,5	48	40,5	57	27	36	24	605427.4
	420	315	605428.1	605428	25	12	36x2	20x1,5	52,5	45	61,5	32	46	24	605428.4
			605429.1	605429	30	12	42x2	20x1,5	57	49,5	66	41	50	24	605429.4
			605430.1	605430	38	12	52x2	20x1,5	59	51,5	68	50	60	24	605430.4
630	400	605431.1	605431	16	14	24x1,5	22x1,5	47,5	39,5	57,5	24	30	27	605431.4	
		605432.1	605432	20	14	30x2	22x1,5	50	42	60	27	36	27	605432.4	
		605433.1	605433	25	14	36x2	22x1,5	54,5	46,5	64,5	32	46	27	605433.4	
250	400	605434.1	605434	30	14	42x2	22x1,5	59	51	69	41	50	27	605434.4	
		605435.1	605435	38	14	52x2	22x1,5	61	53	71	50	60	27	605435.4	
		605436.1	605436	20	16	30x2	24x1,5	50	41,5	60	27	36	30	605436.4	
400	315	605437.1	605437	25	16	36x2	24x1,5	54,5	46	64,5	32	46	30	605437.4	
		605438.1	605438	30	16	42x2	24x1,5	59	50,5	69	41	50	30	605438.4	
		605439.1	605439	38	16	52x2	24x1,5	61	52,5	71	50	60	30	605439.4	
400	315	605440.1	605440	25	20	36x2	30x2	56,5	46	67,5	32	46	36	605440.4	
		605441.1	605441	30	20	42x2	30x2	61	50,5	72	41	50	36	605441.4	
		605442.1	605442	38	20	52x2	30x2	63	52,5	74	50	60	36	605442.4	
315	400	605443.1	605443	30	25	42x2	36x2	63	51	75	41	50	46	605443.4	
		605444.1	605444	38	25	52x2	36x2	65	53	77	50	60	46	605444.4	
		605445.1	605445	38	30	52x2	42x2	67	53,5	80	50	60	50	605445.4	
S/L	500	315	605446.1	605446	8	6	16x1,5	12x1,5	34	27	42	14	19	14	605446.4
			605447.1	605447	10	6	18x1,5	12x1,5	37	30	45	17	22	14	605447.4
			605448.1	605448	10	8	18x1,5	14x1,5	37	30	45	17	22	17	605448.4
			605449.1	605449	12	8	20x1,5	14x1,5	36,5	29,5	44,5	17	24	17	605449.4
			605450.1	605450	12	10	20x1,5	16x1,5	37,5	30,5	45,5	17	24	19	605450.4
400			605451.1	605451	16	12	24x1,5	18x1,5	44,5	37,5	52,5	22	30	22	605451.4

Hinweis: Wenn Sie eine Verschraubung in Edelstahl bestellen wollen, den Code 60.. am Anfang durch 61.. ersetzen.

# EINSTELLBARE WINKELVERSCHRAUBUNG MIT DICHTKEGEL 45°

Typ: 6055...1 Körper

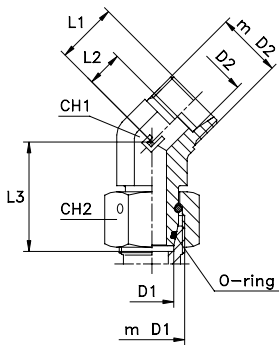

Typ: 6055.. Ring B3

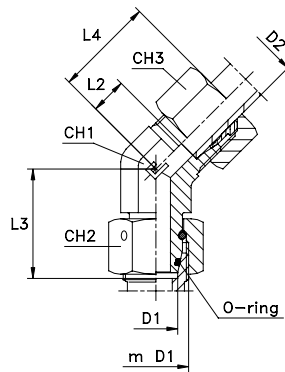

Typ: 6055...4 Ring B4

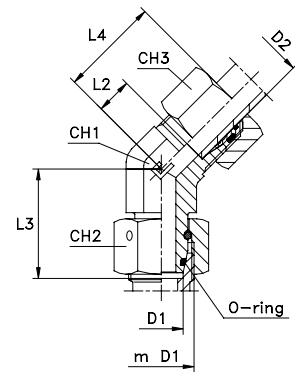

Serie DIN	60.... [bar]	61.... [bar]	Artikelnr. Körper	Artikelnr. mit B3-Ring	Ø Rohr		m D1	m D2	L1	L2	L3	L4	CH1	CH2	CH3	Artikelnr. mit B4-Ring
					D1	D2										
L	315	315	605504.1	605504	6	6	12x1,5	12x1,5	16	9	26	24	11	14	14	605504.4
			605505.1	605505	8	8	14x1,5	14x1,5	17	10	27,5	25	14	17	17	605505.4
			605506.1	605506	10	10	16x1,5	16x1,5	18	11	29	26	14	19	19	605506.4
			605507.1	605507	12	12	18x1,5	18x1,5	19	12	29,5	27	19	22	22	605507.4
			605508.1	605508	15	15	22x1,5	22x1,5	22	15	32,5	30	22	27	27	605508.4
	605509.1	605509	18	18	26x1,5	26x1,5	24	16,5	35,5	33	27	32	32	605509.4		
	160	160	605510.1	605510	22	22	30x2	30x2	26	18,5	38,5	35	27	36	36	605510.4
			605511.1	605511	28	28	36x2	36x2	30,5	23	41,5	39,5	33	41	41	605511.4
			605512.1	605512	35	35	45x2	45x2	34	23,5	51,5	45	41	50	50	605512.4
605513.1			605513	42	42	52x2	52x2	37	26	53	49	48	60	60	605513.4	
S	630	630	605514.1	605514	6	6	14x1,5	14x1,5	18	11	27	26	14	17	17	605514.4
			605515.1	605515	8	8	16x1,5	16x1,5	19	12	27,5	27	14	19	19	605515.4
			605516.1	605516	10	10	18x1,5	18x1,5	20	12,5	30,5	29	19	22	22	605516.4
			605517.1	605517	12	12	20x1,5	20x1,5	23	15,5	31,5	32	19	24	24	605517.4
			605518.1	605518	14	14	22x1,5	22x1,5	24	16	35	34	22	27	27	605518.4
	400	400	605519.1	605519	16	16	24x1,5	24x1,5	24	15,5	36,5	34	27	30	30	605519.4
			605520.1	605520	20	20	30x2	30x2	26,5	16	44,5	37,5	27	36	36	605520.4
			605521.1	605521	25	25	36x2	36x2	32	20	50	44	33	46	46	605521.4
			605522.1	605522	30	30	42x2	42x2	37,5	24	55,5	50,5	41	50	50	605522.4
			605523.1	605523	38	38	52x2	52x2	40	24	58	55	48	60	60	605523.4
S/L	315	315	605524.1	605524	6 S	6 L	14x1,5	12x1,5	16	9	27	24	14	17	14	605524.4
			605525.1	605525	8 S	8 L	16x1,5	14x1,5	17	10	27,5	25	14	19	17	605525.4
			605526.1	605526	10 S	10 L	18x1,5	16x1,5	18	11	30	26	19	22	19	605526.4
			605527.1	605527	12 S	12 L	20x1,5	18x1,5	19	12	31	27	19	24	22	605527.4
L/S	315	315	605528.1	605528	6 L	6 S	12x1,5	14x1,5	18	11	26	26	14	14	17	605528.4
			605529.1	605529	8 L	8 S	14x1,5	16x1,5	19	12	27,5	27	14	17	19	605529.4
			605530.1	605530	10 L	10 S	16x1,5	18x1,5	20	12,5	29,5	29	19	19	22	605530.4
			605531.1	605531	12 L	12 S	18x1,5	20x1,5	23	15,5	30	32	19	22	24	605531.4

Hinweis: Wenn Sie eine Verschraubung in Edelstahl bestellen wollen, den Code 60.. am Anfang durch 61.. ersetzen.

## MANOMETERVERSCHRAUBUNG MIT DICHTKEGEL - Zöll. Innengewinde

Typ: 6060..

Dichtkantenring mit O-Ring

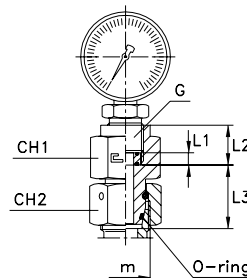

Serie DIN	60.... [bar]	61.... [bar]	Artikelnr.	Ø Rohr	G	m	L1	L2	L3	CH1	CH2
L	315	315	606004	6	1/4	12x1,5	4,5	14,5	21,5	19	14
			606005	8	1/4	14x1,5	4,5	14,5	21,5	19	17
			606006	10	1/4	16x1,5	4,5	14,5	22	19	19
			606007	12	1/4	18x1,5	4,5	14,5	22	19	22
S	630	630	606014	6	1/2	14x1,5	5	20	23	30	17
			606015	8	1/2	16x1,5	5	20	23,5	30	19
			606016	10	1/2	18x1,5	5	20	24,5	30	22
			606017	12	1/2	20x1,5	5	20	24,5	30	24

Hinweis: Wenn Sie eine Verschraubung in Edelstahl bestellen wollen, den Code 60.. am Anfang durch 61.. ersetzen.  
Artikel gehört nicht zur Norm ISO 8434-1. Manometer gehört nicht zum Lieferumfang.



## DISTANZADAPTER

Typ: 6061...1 Körper

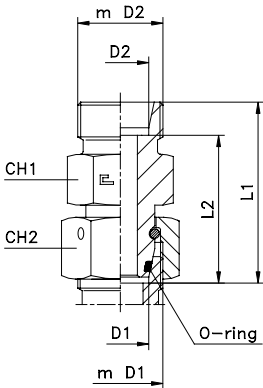

Typ: 6061.. Ring B3

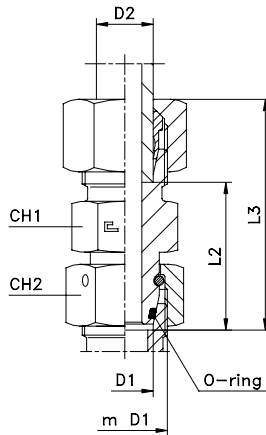

Typ: 6061...4 Ring B4

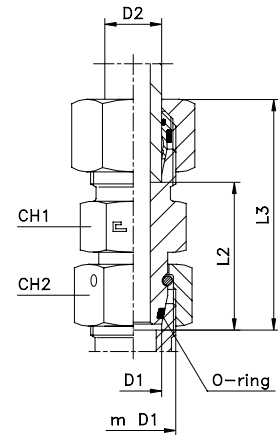

Serie DIN	60.... [bar]	61.... [bar]	Artikelnr. Körper	Artikelnr. mit B3-Ring	Ø Rohr D1 D2	m D1 m D2	L1	L2	L3	CH1	CH2	Artikelnr. mit B4-Ring
L	500	315	606104.1	606104	6	12x1,5	43	36	51	12	14	606104.4
			606105.1	606105	8	14x1,5	43	36	51	14	17	606105.4
			606106.1	606106	10	16x1,5	43	36	51	17	19	606106.4
	400	315	606107.1	606107	12	18x1,5	43,5	36,5	51,5	19	22	606107.4
			606108.1	606108	15	22x1,5	43,5	36,5	51,5	24	27	606108.4
			606109.1	606109	18	26x1,5	44	36,5	53	27	32	606109.4
	250	160	606110.1	606110	22	30x2	47	39,5	56	32	36	606110.4
			606111.1	606111	28	36x2	47	39,5	56	41	41	606111.4
			606112.1	606112	35	45x2	60	49,5	71	46	50	606112.4
S	800	630	606113.1	606113	42	52x2	71	60	83	55	60	606113.4
			606114.1	606114	6	14x1,5	43,5	36,5	51,5	14	17	606114.4
			606115.1	606115	8	16x1,5	43,5	36,5	51,5	17	19	606115.4
	630	630	606116.1	606116	10	18x1,5	44	36,5	53	19	22	606116.4
			606117.1	606117	12	20x1,5	44	36,5	53	22	24	606117.4
			606118.1	606118	14	22x1,5	48	40	58	24	27	606118.4
	420	400	606119.1	606119	16	24x1,5	48,5	40	58,5	27	30	606119.4
			606120.1	606120	20	30x2	56	45,5	67	32	36	606120.4
			606121.1	606121	25	36x2	62	50	74	41	46	606121.4
			606122.1	606122	30	42x2	69	55,5	82	46	50	606122.4
			606123.1	606123	38	52x2	75,5	59,5	90,5	55	60	606123.4

Hinweis: Wenn Sie eine Verschraubung in Edelstahl bestellen wollen, den Code 60.. am Anfang durch 61.. ersetzen.

## RÜCKSCHLAGVENTIL, BEIDSEITIGER ROHRANSCHLUSS

Typ: 5001...1 Körper

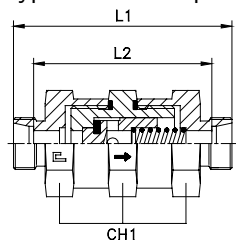

Typ: 5001.. Ring B3

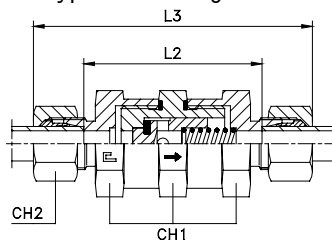

Typ: 5001...4 Ring B4

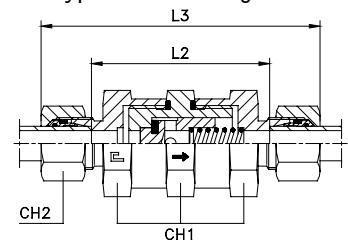

Serie DIN	50.... [bar]	51.... [bar]	Artikelnr. Körper	Artikelnr. mit B3-Ring	Ø Rohr	L1	L2	L3	CH1	CH2	Ø pass.	Artikelnr. mit B4-Ring
L	250	250	500104.1	500104	6	68	54	83	19	14	4	500104.4
			500105.1	500105	8	68	54	83	19	17	4	500105.4
			500106.1	500106	10	70	56	85	19	19	4	500106.4
	160	160	500107.1	500107	12	76	62	91	32	22	8	500107.4
			500108.1	500108	15	81	67	97	41	27	11	500108.4
			500109.1	500109	18	81	66	98	41	32	11	500109.4
	100	100	500110.1	500110	22	94	79	111	50	36	18	500110.4
			500111.1	500111	28	94	79	112	50	41	18	500111.4
			500112.1	500112	35	116	95	138	70	50	29	500112.4
S	400	400	500113.1	500113	42	116	94	139	70	60	29	500113.4
			500114.1	500114	6	72	58	87	19	17	4	500114.4
			500115.1	500115	8	72	58	87	19	19	4	500115.4
	250	250	500116.1	500116	10	78	63	95	32	22	7	500116.4
			500117.1	500117	12	78	63	95	32	24	8	500117.4
			500118.1	500118	14	85	69	104	41	27	10	500118.4
			500119.1	500119	16	85	68	104	41	30	11	500119.4
			500120.1	500120	20	98	77	120	50	36	16	500120.4
			500121.1	500121	25	102	78	126	50	46	18	500121.4
	500122.1	500122	30	124	97	150	70	50	25	500122.4		
	500123.1	500123	38	128	96	157	70	60	29	500123.4		

Hinweis: Wenn Sie ein Ventil in Edelstahl AISI 316 bestellen wollen, den Code 50.. am Anfang durch 51.. ersetzen.  
Wenn Sie ein Ventil in Edelstahl AISI 316 mit einer Mutter in Edelstahl AISI 304 bestellen wollen, den Code 50.. am Anfang durch 51.. ersetzen.

# RÜCKSCHLAGVENTIL, STRÖMUNGSRICHTUNG VOM EINSCHRAUBZAPFEN

Zöll. Einschraubzapfen - Metr. Einschraubzapfen - zylindrisch

Typ: 5002...1 Körper  
Typ: 5003...1 Körper

Typ: 5002.. Ring B3  
Typ: 5003.. Ring B3

Typ: 5002...4 Ring B4  
Typ: 5003...4 Ring B4

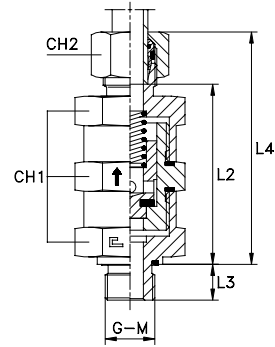
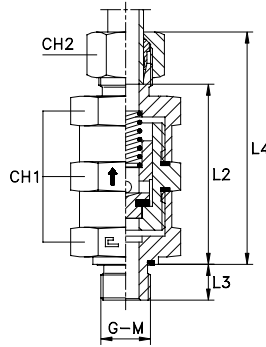
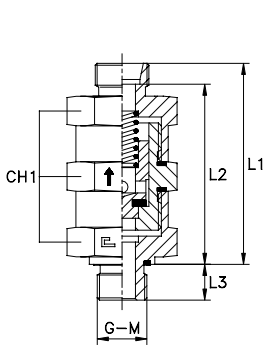

Serie DIN	50.... [bar]	51.... [bar]	Artikelnr. Körper	Artikelnr. mit B3-Ring	Ø Rohr	G	L1	L2	L3	L4	CH1	CH2	Øpass.	Artikelnr. mit B4-Ring
L	250	250	500204.1	500204	6	1/8	60	53	8	67,5	19	14	4	500204.4
			500205.1	500205	8	1/4	60	53	12	67,5	19	17	4	500205.4
			500206.1	500206	10	1/4	61	54	12	68,5	19	19	4	500206.4
			500207.1	500207	12	3/8	67,5	60,5	12	75	32	22	8	500207.4
			500208.1	500208	15	1/2	72	65	14	80	41	27	11	500208.4
	160	160	500209.1	500209	18	1/2	72	64,5	14	80,5	41	32	11	500209.4
			500210.1	500210	22	3/4	83	75,5	16	91,5	50	36	16	500210.4
			500211.1	500211	28	1	83	75,5	18	92	50	41	18	500211.4
			500212.1	500212	35	1 1/4	103	92,5	20	114	70	50	25	500212.4
			500213.1	500213	42	1 1/2	103	92	22	114,5	70	60	29	500213.4
S	400	400	500214.1	500214	6	1/4	62	55	12	69,5	19	17	4	500214.4
			500215.1	500215	8	1/4	62	55	12	69,5	19	19	4	500215.4
			500216.1	500216	10	3/8	68,5	61	12	77	32	22	7	500216.4
			500217.1	500217	12	3/8	68,5	61	12	77	32	24	8	500217.4
			500218.1	500218	14	1/2	74	66	14	83,5	41	27	10	500218.4
			500219.1	500219	16	1/2	74	65,5	14	83,5	41	30	11	500219.4
	250	250	500220.1	500220	20	3/4	85	74,5	16	96	50	36	16	500220.4
			500221.1	500221	25	1	87	75	18	99	50	46	18	500221.4
			500222.1	500222	30	1 1/4	107	93,5	20	120	70	50	25	500222.4
			500223.1	500223	38	1 1/2	109	93	22	123,5	70	60	29	500223.4

**Hinweis:** Wenn Sie ein Ventil in Edelstahl AISI 316 bestellen wollen, den Code 50.. am Anfang durch 51.. ersetzen.  
Wenn Sie ein Ventil in Edelstahl AISI 316 mit einer Mutter in Edelstahl AISI 304 bestellen wollen, den Code 50.. am Anfang durch 51.. ersetzen.

Serie DIN	50.... [bar]	51.... [bar]	Artikelnr. Körper	Artikelnr. mit B3-Ring	Ø Rohr	M	L1	L2	L3	L4	CH1	CH2	Øpass.	Artikelnr. mit B4-Ring
L	250	250	500304.1	500304	6	10x1	60	53	8	67,5	19	14	4	500304.4
			500305.1	500305	8	12x1,5	60	53	12	67,5	19	17	4	500305.4
			500306.1	500306	10	14x1,5	61	54	12	68,5	19	19	4	500306.4
			500307.1	500307	12	16x1,5	67	60	12	74,5	32	22	8	500307.4
			500308.1	500308	15	18x1,5	72	65	12	80	41	27	11	500308.4
	160	160	500309.1	500309	18	22x1,5	72	64,5	14	80,5	41	32	11	500309.4
			500310.1	500310	22	26x1,5	83	75,5	16	91,5	50	36	18	500310.4
			500311.1	500311	28	33x2	83	75,5	18	92	50	41	18	500311.4
			500312.1	500312	35	42x2	103	92,5	20	114	70	50	25	500312.4
			500313.1	500313	42	48x2	103	92	22	114,5	70	60	29	500313.4
S	400	400	500314.1	500314	6	12x1,5	62	55	12	69,5	19	17	4	500314.4
			500315.1	500315	8	14x1,5	62	55	12	69,5	19	19	4	500315.4
			500316.1	500316	10	16x1,5	68,5	61	12	77	32	22	7	500316.4
			500317.1	500317	12	18x1,5	68,5	61	12	77	32	24	8	500317.4
			500318.1	500318	14	20x1,5	74	66	14	83,5	41	27	10	500318.4
			500319.1	500319	16	22x1,5	74	65,5	14	83,5	41	30	11	500319.4
	250	250	500320.1	500320	20	27x2	85	74,5	16	96	50	36	16	500320.4
			500321.1	500321	25	33x2	87	75	18	99	50	46	18	500321.4
			500322.1	500322	30	42x2	107	93,5	20	120	70	50	25	500322.4
			500323.1	500323	38	48x2	109	93	22	123,5	70	60	29	500323.4

**Hinweis:** Wenn Sie ein Ventil in Edelstahl AISI 316 bestellen wollen, den Code 50.. am Anfang durch 51.. ersetzen.  
Wenn Sie ein Ventil in Edelstahl AISI 316 mit einer Mutter in Edelstahl AISI 304 bestellen wollen, den Code 50.. am Anfang durch 51.. ersetzen.

# RÜCKSCHLAGVENTIL, STRÖMUNGSRICHTUNG ZUM EINSCHRAUBZAPFEN

Zöll. Einschraubzapfen - Metr. Einschraubzapfen - zylindrisch

Typ: **5004...1** Körper  
 Typ: **5005...1** Körper

Typ: **5004..** Ring B3  
 Typ: **5005..** Ring B3

Typ: **5004...4** Ring B4  
 Typ: **5005...4** Ring B4

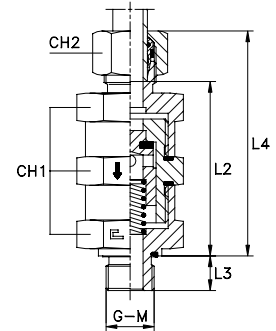
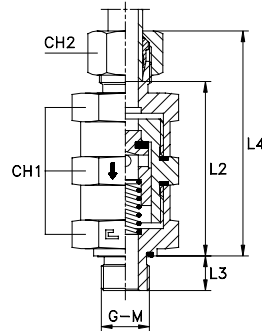
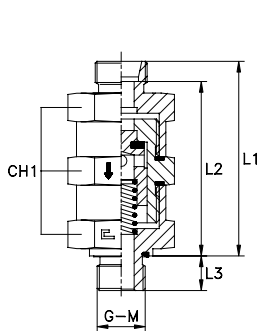

Serie DIN	50.... [bar]	51.... [bar]	Artikelnr. Körper	Artikelnr. mit B3-Ring	Ø Rohr	G	L1	L2	L3	L4	CH1	CH2	Øpass.	Artikelnr. mit B4-Ring
L	250	250	500404.1	500404	6	1/8	60	53	8	67,5	19	14	4	500404.4
			500405.1	500405	8	1/4	60	53	12	67,5	19	17	4	500405.4
			500406.1	500406	10	1/4	61	54	12	68,5	19	19	4	500406.4
			500407.1	500407	12	3/8	67,5	60,5	12	75	32	22	8	500407.4
			500408.1	500408	15	1/2	72	65	14	80	41	27	11	500408.4
	160	160	500409.1	500409	18	1/2	72	64,5	14	80,5	41	32	11	500409.4
			500410.1	500410	22	3/4	83	75,5	16	91,5	50	36	16	500410.4
			500411.1	500411	28	1	83	75,5	18	92	50	41	18	500411.4
			500412.1	500412	35	1 1/4	103	92,5	20	114	70	50	25	500412.4
			500413.1	500413	42	1 1/2	103	92	22	114,5	70	60	29	500413.4
S	400	400	500414.1	500414	6	1/4	62	55	12	69,5	19	17	4	500414.4
			500415.1	500415	8	1/4	62	55	12	69,5	19	19	4	500415.4
			500416.1	500416	10	3/8	68,5	61	12	77	32	22	7	500416.4
			500417.1	500417	12	3/8	68,5	61	12	77	32	24	8	500417.4
			500418.1	500418	14	1/2	74	66	14	83,5	41	27	10	500418.4
			500419.1	500419	16	1/2	74	65,5	14	83,5	41	30	11	500419.4
	250	250	500420.1	500420	20	3/4	85	74,5	16	96	50	36	16	500420.4
			500421.1	500421	25	1	87	75	18	99	50	46	18	500421.4
			500422.1	500422	30	1 1/4	107	93,5	20	120	70	50	25	500422.4
			500423.1	500423	38	1 1/2	109	93	22	123,5	70	60	29	500423.4

**Hinweis:** Wenn Sie ein Ventil in Edelstahl AISI 316 bestellen wollen, den Code **50..** am Anfang durch **51..** ersetzen.  
 Wenn Sie ein Ventil in Edelstahl AISI 316 mit einer Mutter in Edelstahl AISI 304 bestellen wollen, den Code **50..** am Anfang durch **51..** ersetzen.

Serie DIN	50.... [bar]	51.... [bar]	Artikelnr. Körper	Artikelnr. mit B3-Ring	Ø Rohr	M	L1	L2	L3	L4	CH1	CH2	Øpass.	Artikelnr. mit B4-Ring
L	250	250	500504.1	500504	6	10x1	60	53	8	67,5	19	14	4	500504.4
			500505.1	500505	8	12x1,5	60	53	12	67,5	19	17	4	500505.4
			500506.1	500506	10	14x1,5	61	54	12	68,5	19	19	4	500506.4
			500507.1	500507	12	16x1,5	67	60,5	12	74,5	32	22	8	500507.4
			500508.1	500508	15	18x1,5	72	65	12	80	41	27	11	500508.4
	160	160	500509.1	500509	18	22x1,5	72	64,5	14	80,5	41	32	11	500509.4
			500510.1	500510	22	26x1,5	83	75,5	16	91,5	50	36	18	500510.4
			500511.1	500511	28	33x2	83	75,5	18	92	50	41	18	500511.4
			500512.1	500512	35	42x2	103	92,5	20	114	70	50	25	500512.4
			500513.1	500513	42	48x2	103	92	22	114,5	70	60	29	500513.4
S	400	400	500514.1	500514	6	12x1,5	62	55	12	69,5	19	17	4	500514.4
			500515.1	500515	8	14x1,5	62	55	12	69,5	19	19	4	500515.4
			500516.1	500516	10	16x1,5	68,5	61	12	77	32	22	7	500516.4
			500517.1	500517	12	18x1,5	68,5	61	12	77	32	24	8	500517.4
			500518.1	500518	14	20x1,5	74	66	14	83,5	41	27	10	500518.4
			500519.1	500519	16	22x1,5	74	65,5	14	83,5	41	30	11	500519.4
	250	250	500520.1	500520	20	27x2	85	74,5	16	96	50	36	16	500520.4
			500521.1	500521	25	33x2	87	75	18	99	50	46	18	500521.4
			500522.1	500522	30	42x2	107	93,5	20	120	70	50	25	500522.4
			500523.1	500523	38	48x2	109	93	22	123,5	70	60	29	500523.4

**Hinweis:** Wenn Sie ein Ventil in Edelstahl AISI 316 bestellen wollen, den Code **50..** am Anfang durch **51..** ersetzen.  
 Wenn Sie ein Ventil in Edelstahl AISI 316 mit einer Mutter in Edelstahl AISI 304 bestellen wollen, den Code **50..** am Anfang durch **51..** ersetzen.

# RÜCKSCHLAGVENTIL, STRÖMUNGSRICHTUNG VOM EINSCHRAUBZAPFEN

Zöll. Einschraubzapfen - kegelig - NPT Einschraubzapfen

Typ: 5006...1 Körper  
Typ: 5007...1 Körper

Typ: 5006.. Ring B3  
Typ: 5007.. Ring B3

Typ: 5006...4 Ring B4  
Typ: 5007...4 Ring B4

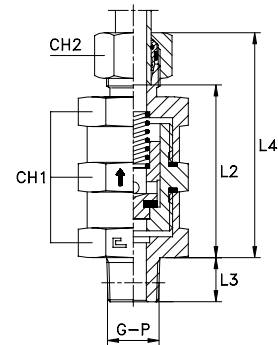
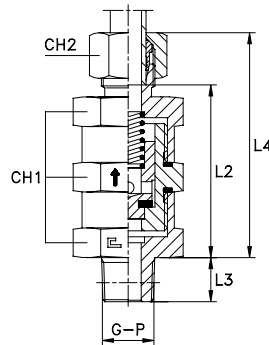
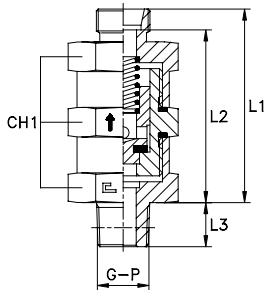

Serie DIN	50.... [bar]	51.... [bar]	Artikelnr. Körper	Artikelnr. mit B3-Ring	Ø Rohr	G	L1	L2	L3	L4	CH1	CH2	Øpass.	Artikelnr. mit B4-Ring
L	250	250	500604.1	500604	6	1/8	58	51	10	65,5	19	14	4	
			500605.1	500605	8	1/4	58	51	15	65,5	19	17	4	500605.4
			500606.1	500606	10	1/4	59	52	15	66,5	19	19	4	500606.4
			500607.1	500607	12	3/8	65	58	15	72,5	32	22	8	500607.4
			500608.1	500608	15	1/2	69	62	19	77	41	27	11	500608.4
	160	160	500609.1	500609	18	1/2	69	61,5	19	77,5	41	32	11	500609.4
			500610.1	500610	22	3/4	80	72,5	19	88,5	50	36	16	500610.4
			500611.1	500611	28	1	80	72,5	24	89	50	41	18	500611.4
			500612.1	500612	35	1 1/4	100	89,5	25	111	70	50	25	500612.4
			500613.1	500613	42	1 1/2	100	89	25	111,5	70	60	29	500613.4
S	400	400	500614.1	500614	6	1/4	60	53	15	67,5	19	17	4	500614.4
			500615.1	500615	8	1/4	60	53	15	67,5	19	19	4	500615.4
			500616.1	500616	10	3/8	66	58,5	15	74,5	32	22	7	500616.4
			500617.1	500617	12	3/8	66	58,5	15	74,5	32	24	8	500617.4
			500618.1	500618	14	1/2	71	63	19	80,5	41	27	10	500618.4
	250	250	500619.1	500619	16	1/2	71	62,5	19	80,5	41	30	11	500619.4
			500620.1	500620	20	3/4	82	71,5	19	93	50	36	16	500620.4
			500621.1	500621	25	1	84	72	24	96	50	46	18	500621.4
			500622.1	500622	30	1 1/4	104	90,5	25	117	70	50	25	500622.4
			500623.1	500623	38	1 1/2	106	90	25	120,5	70	60	29	500623.4

**Hinweis:** Wenn Sie ein Ventil in Edelstahl AISI 316 bestellen wollen, den Code 50.. am Anfang durch 51.. ersetzen.  
Wenn Sie ein Ventil in Edelstahl AISI 316 mit einer Mutter in Edelstahl AISI 304 bestellen wollen, den Code 50.. am Anfang durch 51.. ersetzen.  
Lieferzeit auf Anfrage.

Serie DIN	50.... [bar]	51.... [bar]	Artikelnr. Körper	Artikelnr. mit B3-Ring	Ø Rohr	P	L1	L2	L3	L4	CH1	CH2	Øpass.	Artikelnr. mit B4-Ring
L	250	250	500704.1	500704	6	1/8	58	51	10	65,5	19	14	4	500704.4
			500705.1	500705	8	1/4	58	51	15	65,5	19	17	4	500705.4
			500706.1	500706	10	1/4	59	52	15	66,5	19	19	4	500706.4
			500707.1	500707	12	3/8	65	58	15	72,5	32	22	8	500707.4
			500708.1	500708	15	1/2	69	62	19	77	41	27	11	500708.4
	160	160	500709.1	500709	18	1/2	69	61,5	19	77,5	41	32	11	500709.4
			500710.1	500710	22	3/4	80	72,5	19	88,5	50	36	16	500710.4
			500711.1	500711	28	1	80	72,5	24	89	50	41	18	500711.4
			500712.1	500712	35	1 1/4	100	89,5	25	111	70	50	25	500712.4
			500713.1	500713	42	1 1/2	100	89	25	111,5	70	60	29	500713.4
S	400	400	500714.1	500714	6	1/4	60	53	15	67,5	19	17	4	500714.4
			500715.1	500715	8	1/4	60	53	15	67,5	19	19	4	500715.4
			500716.1	500716	10	3/8	66	58,5	15	74,5	32	22	7	500716.4
			500717.1	500717	12	3/8	66	58,5	15	74,5	32	24	8	500717.4
			500718.1	500718	14	1/2	71	63	19	80,5	41	27	10	500718.4
	250	250	500719.1	500719	16	1/2	71	62,5	19	80,5	41	30	11	500719.4
			500720.1	500720	20	3/4	82	71,5	19	93	50	36	16	500720.4
			500721.1	500721	25	1	84	72	24	96	50	46	18	500721.4
			500722.1	500722	30	1 1/4	104	90,5	25	117	70	50	25	500722.4
			500723.1	500723	38	1 1/2	106	90	25	120,5	70	60	29	500723.4

**Hinweis:** Wenn Sie ein Ventil in Edelstahl AISI 316 bestellen wollen, den Code 50.. am Anfang durch 51.. ersetzen.  
Wenn Sie ein Ventil in Edelstahl AISI 316 mit einer Mutter in Edelstahl AISI 304 bestellen wollen, den Code 50.. am Anfang durch 51.. ersetzen.  
Lieferzeit auf Anfrage.

# RÜCKSCHLAGVENTIL, STRÖMUNGSRICHTUNG ZUM EINSCHRAUBZAPFEN

Zöll. Einschraubzapfen - kegelig - NPT Einschraubzapfen

Typ: **5008...1** Körper  
 Typ: **5009...1** Körper

Typ: **5008..** Ring B3  
 Typ: **5009..** Ring B3

Typ: **5008...4** Ring B4  
 Typ: **5009...4** Ring B4

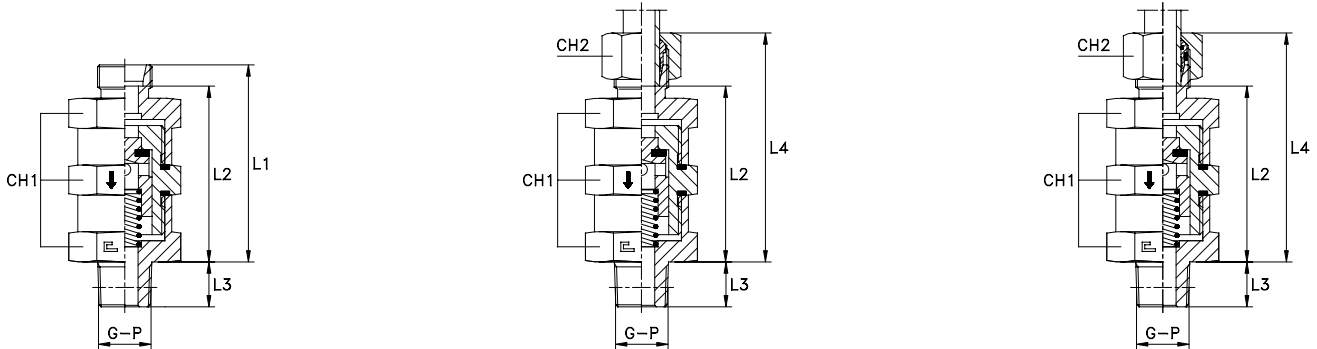

Serie DIN	50... [bar]	51... [bar]	Artikelnr. Körper	Artikelnr. mit B3-Ring	Ø Rohr	G	L1	L2	L3	L4	CH1	CH2	Øpass.	Artikelnr. mit B4-Ring
L	250	250	500804.1	500804	6	1/8	58	51	10	65,5	19	14	4	500805.4
			500805.1	500805	8	1/4	58	51	15	65,5	19	17	4	500805.4
			500806.1	500806	10	1/4	59	52	15	66,5	19	19	4	500806.4
			500807.1	500807	12	3/8	65	58	15	72,5	32	22	8	500807.4
			500808.1	500808	15	1/2	69	62	19	77	41	27	11	500808.4
	160	160	500809.1	500809	18	1/2	69	61,5	19	77,5	41	32	11	500809.4
			500810.1	500810	22	3/4	80	72,5	19	88,5	50	36	16	500810.4
			500811.1	500811	28	1	80	72,5	24	89	50	41	18	500811.4
			500812.1	500812	35	1 1/4	100	89,5	25	111	70	50	25	500812.4
			500813.1	500813	42	1 1/2	100	89	25	111,5	70	60	29	500813.4
S	400	400	500814.1	500814	6	1/4	60	53	15	67,5	19	17	4	500814.4
			500815.1	500815	8	1/4	60	53	15	67,5	19	19	4	500815.4
			500816.1	500816	10	3/8	66	58,5	15	74,5	32	22	7	500816.4
			500817.1	500817	12	3/8	66	58,5	15	74,5	32	24	8	500817.4
			500818.1	500818	14	1/2	71	63	19	80,5	41	27	10	500818.4
			500819.1	500819	16	1/2	71	62,5	19	80,5	41	30	11	500819.4
	250	250	500820.1	500820	20	3/4	82	71,5	19	93	50	36	16	500820.4
			500821.1	500821	25	1	84	72	24	96	50	46	18	500821.4
			500822.1	500822	30	1 1/4	104	90,5	25	117	70	50	25	500822.4
			500823.1	500823	38	1 1/2	106	90	25	120,5	70	60	29	500823.4

**Hinweis:** Wenn Sie ein Ventil in Edelstahl AISI 316 bestellen wollen, den Code **50..** am Anfang durch **51..** ersetzen.  
 Wenn Sie ein Ventil in Edelstahl AISI 316 mit einer Mutter in Edelstahl AISI 304 bestellen wollen, den Code **50..** am Anfang durch **51..** ersetzen.  
 Lieferzeit auf Anfrage.

Serie DIN	50... [bar]	51... [bar]	Artikelnr. Körper	Artikelnr. mit B3-Ring	Ø Rohr	P	L1	L2	L3	L4	CH1	CH2	Øpass.	Artikelnr. mit B4-Ring
L	250	250	500904.1	500904	6	1/8	58	51	10	65,5	19	14	4	500904.4
			500905.1	500905	8	1/4	58	51	15	65,5	19	17	4	500905.4
			500906.1	500906	10	1/4	59	52	15	66,5	19	19	4	500906.4
			500907.1	500907	12	3/8	65	58	15	72,5	32	22	8	500907.4
			500908.1	500908	15	1/2	69	62	19	77	41	27	11	500908.4
	160	160	500909.1	500909	18	1/2	69	61,5	19	77,5	41	32	11	500909.4
			500910.1	500910	22	3/4	80	72,5	19	88,5	50	36	16	500910.4
			500911.1	500911	28	1	80	72,5	24	89	50	41	18	500911.4
			500912.1	500912	35	1 1/4	100	89,5	25	111	70	50	25	500912.4
			500913.1	500913	42	1 1/2	100	89	25	111,5	70	60	29	500913.4
S	400	400	500914.1	500914	6	1/4	60	53	15	67,5	19	17	4	500914.4
			500915.1	500915	8	1/4	60	53	15	67,5	19	19	4	500915.4
			500916.1	500916	10	3/8	66	58,5	15	74,5	32	22	7	500916.4
			500917.1	500917	12	3/8	66	58,5	15	74,5	32	24	8	500917.4
			500918.1	500918	14	1/2	71	63	19	80,5	41	27	10	500918.4
			500919.1	500919	16	1/2	71	62,5	19	80,5	41	30	11	500919.4
	250	250	500920.1	500920	20	3/4	82	71,5	19	93	50	36	16	500920.4
			500921.1	500921	25	1	84	72	24	96	50	46	18	500921.4
			500922.1	500922	30	1 1/4	104	90,5	25	117	70	50	25	500922.4
			500923.1	500923	38	1 1/2	106	90	25	120,5	70	60	29	500923.4

**Hinweis:** Wenn Sie ein Ventil in Edelstahl AISI 316 bestellen wollen, den Code **50..** am Anfang durch **51..** ersetzen.  
 Wenn Sie ein Ventil in Edelstahl AISI 316 mit einer Mutter in Edelstahl AISI 304 bestellen wollen, den Code **50..** am Anfang durch **51..** ersetzen.  
 Lieferzeit auf Anfrage.





## **VERSAND- UND LAGERGEBÄUDE IN VOLPIANO (TO )**

Sitz der Firma CAST S.p.A.







# SAE-J514

20











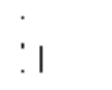
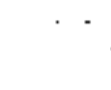
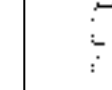
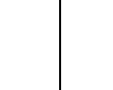
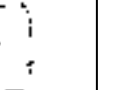

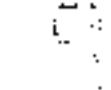
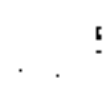
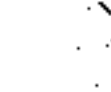

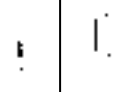
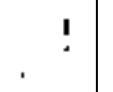
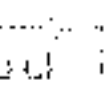
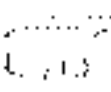
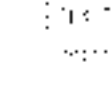
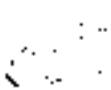
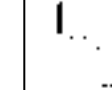
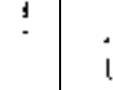
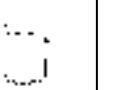
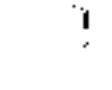

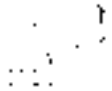

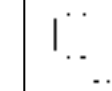
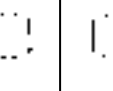
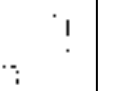
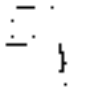
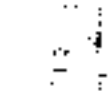
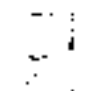
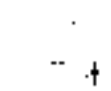
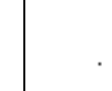
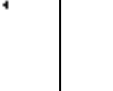
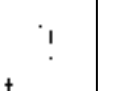
# JIC

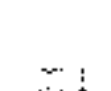
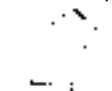

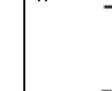
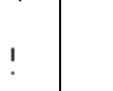
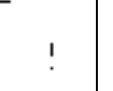
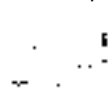
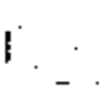
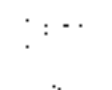
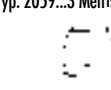
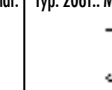
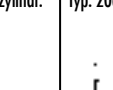
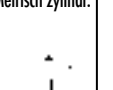
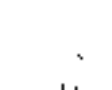

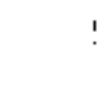
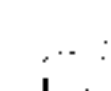

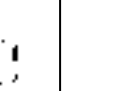
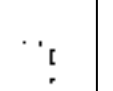
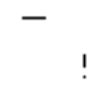
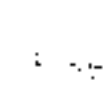

**HERGESTELLT AUS UNLEGIERTEM STAHL  
UND EDELSTAHL**

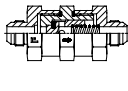

## INHALTSVERZEICHNIS – VERSCHRAUBUNGEN SAE J514 - ISO 8434-2

Allgemeine Anweisungen Anwendungsnorm	Qualitätssicherung Sicherheitsfaktoren	Zulässige Temperaturen Dichtungen auf den Gewinden	Oberflächenbehandlungen Wärmebehandlungen	Verwendbare Rohre Tabellen beachten	Gewindezapfen Gas - metrisch UNF - NPT	Zu beachtende Vorschriften Montageanweisungen
Seite 105	Seite 22	Seite 23	Seite 24	Seite 25-26	Seite 27-32	Seite 33;39; 106-107
Typ: 2001.. 	Typ: 2002.. 	Typ: 2003...3 Gas zylindr. Typ: 2004...3 Metrisch zylindr. 	Typ: 2005...3 UNF/UN-2A 	Typ: 2006...3 Gas zylindr. 	Typ: 2007...3 NPTF 	Typ: 2008...3 BSPT Typ: 2009...3 NPTF 
Seite 108	Seite 108	Seite 109	Seite 110	Seite 111	Seite 111	Seite 112
Typ: 2010...3 BSPT Typ: 2011...3 NPTF 	Typ: 2012...3 BSPT Typ: 2013...3 NPTF 	Typ: 2014...3 BSPT Typ: 2015...3 NPTF 	Typ: 2016...3 BSPT Typ: 2017...3 NPTF 	Typ: 2018...3 Gas zylindr. 	Typ: 2019...3 NPTF 	Typ: 2020...3 
Seite 113	Seite 114	Seite 115	Seite 116	Seite 117	Seite 117	Seite 118
Typ: 2021...3 	Typ: 2022...3 	Typ: 2023...3 	Typ: 2024...3 	Typ: 2025...3 	Typ: 2026...3 	Typ: 2027...3 
Seite 118	Seite 119	Seite 119	Seite 120	Seite 120	Seite 121	Seite 121
Typ: 2028...3 Gas zylindr. 	Typ: 2029...3 NPTF 	Typ: 2032...3 Gas zylindr. 	Typ: 2033...3 NPTF 	Typ: 2034...3 	Typ: 2035.. Gas zylindr. Typ: 2036.. Metrisch zylindr. 	Typ: 2037.. UNF/UN-2A 
Seite 122	Seite 122	Seite 123	Seite 123	Seite 124	Seite 125	Seite 126
Typ: 2038.. BSPT Typ: 2039.. NPTF 	Typ: 2040...3 	Typ: 2041...3 	Typ: 2042...3 	Typ: 2043...3 	Typ: 2044...3 Gas zylindr. Typ: 2045...3 Metrisch zylindr. 	Typ: 2046...3 UNF/UN-2A 
Seite 127	Seite 128	Seite 128	Seite 129	Seite 129	Seite 130	Seite 131
Typ: 2047...3 Gas zylindr. Typ: 2048...3 Metrisch zylindr. 	Typ: 2049...3 UNF/UN-2A 	Typ: 2050...3 Gas zylindr. Typ: 2051...3 Metrisch zylindr. 	Typ: 2052...3 UNF/UN-2A 	Typ: 2053...3 Gas zylindr. Typ: 2054...3 Metrisch zylindr. 	Typ: 2055...3 UNF/UN-2A 	Typ: 2056...3 Gas zylindr. 
Seite 132	Seite 133	Seite 134	Seite 135	Seite 136	Seite 137	Seite 138
Typ: 2057.. UNF/UN-2A 	Typ: 2058...3 Gas zylindr. Typ: 2059...3 Metrisch zylindr. 	Typ: 2060.. Gas zylindr. Typ: 2061.. Metrisch zylindr. 	Typ: 2062...3 Gas zylindr. Typ: 2063...3 Metrisch zylindr. 	Typ: 2064...3 UNF/UN-2A 	Typ: 2065...3 Gas zylindr. Typ: 2066...3 Metrisch zylindr. 	Typ: 2067...3 UNF/UN-2A 
Seite 138	Seite 139	Seite 140	Seite 141	Seite 142	Seite 143-144	Seite 145
Typ: 2068...3 NPTF 	Typ: 2069...3 	Typ: 2070...3 	Typ: 2071...3 	Typ: 2072...3 	Typ: 2073.. 	Typ: 2074...3 
Seite 145	Seite 146	Seite 146	Seite 147	Seite 147	Seite 148	Seite 148

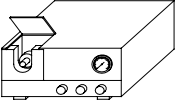
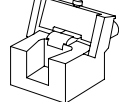
## INHALTSVERZEICHNIS – VERSCHRAUBUNGEN SAE J514 - ISO 8434-2

Typ: 2075.. UNF/UN-2A 	Typ: 2076.. 	Typ: 5014.. 	Typ: 5015.. Gas zylindr. Typ: 5016.. Metrisch zylindr. 	Typ: 5017.. Gas zylindr. Typ: 5018.. Metrisch zylindr. 	Typ: 5019.. UNF/UN-2A 	Typ: 5020.. UNF/UN-2A 
Seite 148	Seite 148	Seite 149	Seite 149	Seite 150	Seite 150	Seite 150
Typ: 100000 	Typ: 200000 	Typ: 2000.. 	Typ: 2000.. 	<b>Tabelle Kompatibilität Flüssigkeiten</b>		
Seite 101	Seite 101	Seite 101	Seite 101	Seite 325-356	Seite	Seite

## WERKZEUGE SERIE SAE J514 - ISO 8434-2

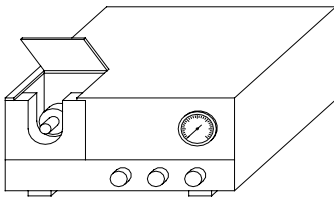
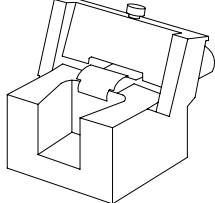
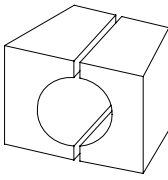
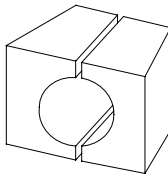
BÖRDELMASCHINE		BÖRDELBLOCK 37°	METRISCHE KLEMMBACKE		ZÖLLISCHE KLEMMBACKE	
						
Serie	Artikelnr. Maschine	Artikelnr. Bördelblock 37°	Ø Rohr	Artikelnr. metrische Klemme	Ø Rohr	Artikelnr. Zollklemme
UNIVERSAL	100000	200000	6	200001	1/4	200021
			8	200002	5/16	200022
			10	200003	3/8	200023
			12	200004	1/2	200024
			16	200005	5/8	200025
			20	200006	3/4	200026
			25	200007	1	200027
			32	200008	1.1/4	200028
			38	200009	1.1/2	200029
			14	200010		
			15	200011		
			18	200012		
			30	200013		

## BESTELLBEISPIELE (unlegierter Stahl)

## BESTELLBEISPIELE (Edelstahl)

### SAE

• Wenn eine gerade Verschraubung für ein Rohr mit Ø 20 mm und 3/4" zylindrischem Gasgewinde aus unlegiertem Stahl mit einem Profildichtring aus NBR auf dem Gewinde gewünscht wird, 200306.3 bestellen.

• Soll die Dichtung aus VITON® sein, am Ende ein „V“ anfügen.

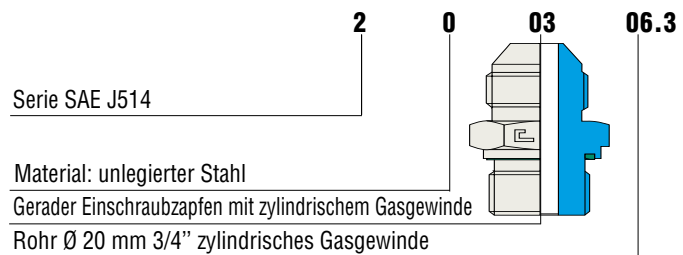

### SAE

• Wenn eine gerade Verschraubung für ein Rohr mit Ø 20 mm und 3/4" zylindrischem Gasgewinde aus Edelstahl mit einem Profildichtring aus VITON auf dem Gewinde gewünscht wird, 210306.3 bestellen.

• Soll die Dichtung aus NBR sein, am Ende ein „N“ anfügen.

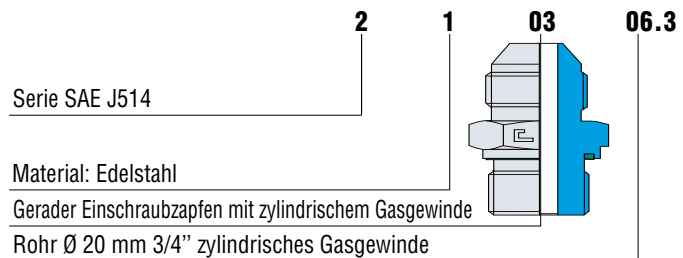

### SAE

• Wenn ein Rohr aus unlegiertem Stahl mit Abmessungen in Zoll anstelle von metrischen gewünscht wird, dem Artikelnr des Druckrings am Ende ein „W“ anfügen und wie folgt bestellen: 2001 06.W

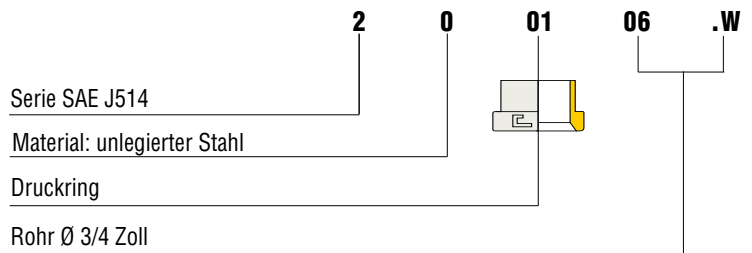

### SAE

• Wenn ein Rohr aus Edelstahl mit Abmessungen in Zoll anstelle von metrischen gewünscht wird, dem Artikelnr des Druckrings am Ende ein „W“ anfügen und wie folgt bestellen: 210106.W

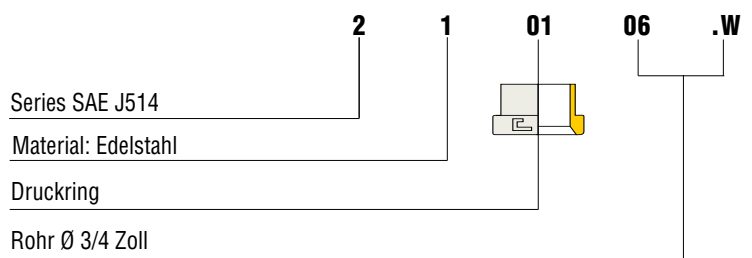

## LIEFERUNG

- Die Verschraubungen der CAST S.p.A. werden in den Konfigurationen geliefert, die in den Tabellen des Katalogs aufgeführt sind.
- Nur auftragsbezogene Artikel: Artikel, die nicht auf Lager gehalten werden mit Lieferung innerhalb von 90 Tagen nach Auftrag.
- Auf Anfrage lieferbare Artikel: Artikel, die nicht auf Lager gehalten werden. Die Lieferbedingungen bitte von unserem Verkaufsbüro erfragen.

VITON® ist ein eingetragenes Markenzeichen der DuPont Dow Elastomers

## GRUNDPRINZIP

Die CAST Verschraubung nach ISO 8434-2/SAE J514 ist eine mechanische Verschraubung, die traditionell für fluiddynamische Hochdruckverbindungen eingesetzt wird. Die Dichtung wird zwischen zwei konische Oberflächen erreicht, die erste auf dem Verschraubungskörper, die zweite auf dem Rohr, kaltgezogen und ungeschweißt, mittels einer durch das entsprechende Werkzeug erzielten Bördelung.

Die Verbindung zwischen Verschraubungskörper und gebördeltem Rohr 3JD wird durch die Überwurfmutter und den Druckring in ihrem Inneren erreicht. Damit können schnell demontierbare Verrohrungen realisiert werden, da Schweißen und Gewindeschneiden vermieden werden. So wird der Aufbau von komplexen öldynamischen Anlagen so einfach wie möglich gemacht. Wiederholter Anbau beeinträchtigt die Leistungsmerkmale der Verbindung nicht

### VERBINDUNGSSYSTEM NACH SAE J514

#### Rückverfolgungskennzeichnung:

**CAST** =

Herstellerlogo

- T = Herstellerwerk
- 3 = Baujahr
- CE = in der EU hergestellt
- 50 = verwendeter Stahltyp
- 01 = Gussnr. des verwendeten Stahls

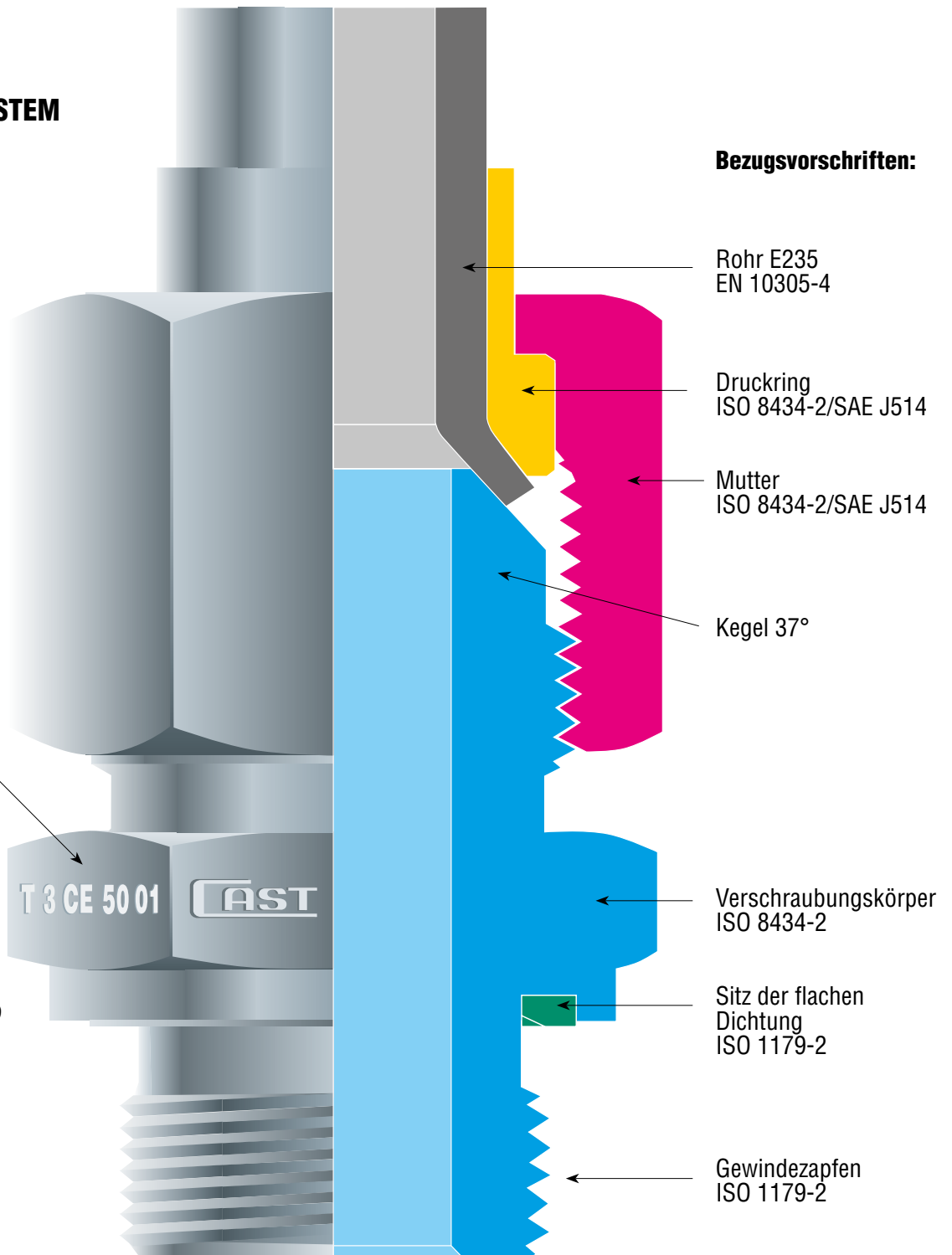

#### Bezugsvorschriften:

Rohr E235  
EN 10305-4

Druckring  
ISO 8434-2/SAE J514

Mutter  
ISO 8434-2/SAE J514

Kegel 37°

Verschraubungskörper  
ISO 8434-2

Sitz der flachen  
Dichtung  
ISO 1179-2

Gewindezapfen  
ISO 1179-2

## TECHNISCHE EIGENSCHAFTEN

Die CAST 37° Verschraubung garantiert perfekte Dichtheit des Kreislaufs, unabhängig von der durchlaufenden Flüssigkeit, sofern es sich nicht um korrodierende Flüssigkeiten handelt und die Solldruckwerte und angegebenen Temperaturen für die Verschraubung eingehalten sowie die Anweisungen des Herstellers genau befolgt werden.

Sie werden in einer einzigen Serie, der „UNIVERSALE“, hergestellt, da der Verschraubungskörper, sowie die Überwurfmutter die selben bleiben, auch wenn der Einsatz eines Rohrs mit Abmessungen in Zoll anstelle von metrischen erforderlich ist, und es gibt keine doppelten Durchmesser mit unterschiedlichen Betriebsdrücken.

Vibrationen innerhalb des Normbereichs beeinträchtigen die Leistungsmerkmale dieses Verschraubungstyps nicht, der auch bei den max. zulässigen Werten seine besten Eigenschaften als absolut garantierte Verbindung beibehält. Aufgrund dieser besonderen Eigenschaften kann das Produkt überall eingesetzt werden, wo hohe technische Ansprüche gestellt werden und bedeutende Sicherheitsparameter der Anlage gefordert sind.

Unter der beim Anschrauben der Mutter auf den Verschraubungskörper aufgebrauchten mechanischen Kraft verbindet sich der Teil des gebördelten Rohrs 3JD mit dem 37° Kegelteil des Verschraubungskörpers, was eine äußerst wirkungsvolle, sichere und einfach auszuführende Metall-Metall-Dichtung ergibt.

Der Druckring im Inneren der Überwurfmutter garantiert die Selbstausrichtung des gebördelten Rohrs gegenüber der Achse des Verschraubungskörpers, stützt das Rohr während des Betriebs, vermindert die Vibrationen und vermeidet Beschädigungen des Rohrs während der Montagephase.

Vor Montage auf dem Metallrohr

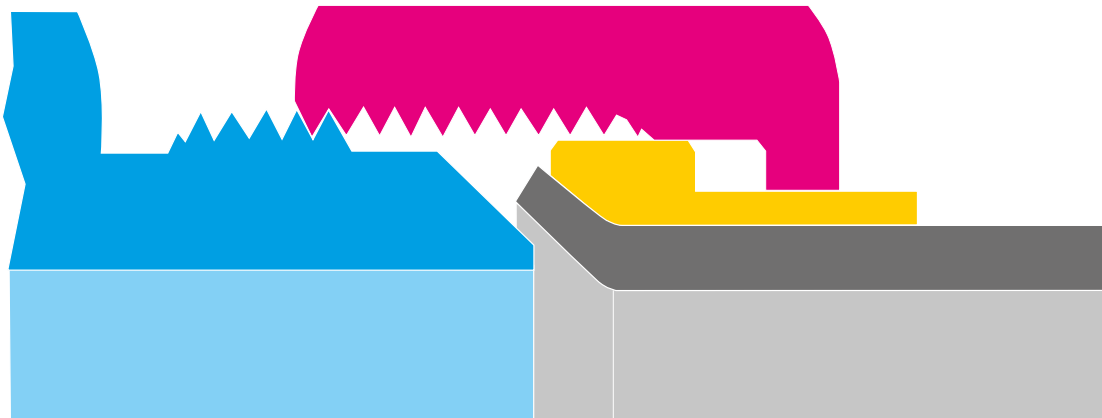

Nach Montage auf dem Metallrohr



Kraftfeld



Druckoberflächen



Dichtungspunkte

1

## AUSGEREIFTE PRODUKTE

Seit vielen Jahren verlangt der Markt immer stärker Bauteile für öldynamische Anlagen, die drei wesentliche Forderungen erfüllen: SICHERHEIT DER VERANKERUNG, FUNKTIONALITÄT BEI DER MONTAGE UND DICHTHEIT.

Diese Elemente, die für die Sicherheit der Arbeitsumgebung (Legislativdekret 81/2008), für die Produkthaftung (D.P.R. 224-85/374/EWG) und für das gesamte System zur Gewährleistung des Umweltschutzes nunmehr unabdingbar sind, sind die Elemente, die aus der 37° Verschraubung der CAST S.p.A. ein zuverlässiges und konsolidiertes Produkt machen.

## ALLGEMEINE ANWEISUNGEN

- Vor Beginn der Bördelung der Rohre sicherstellen, dass alle verwendeten Werkzeuge in Ordnung sind und voll funktionieren. Nach allen 30-50 Bördelungen Werkzeuge kontrollieren.
- Vor Anschließen des vormontierten Rohrs auf der Maschine muss die Ausrichtung des Rohrs mit der Verschraubung überprüft werden. Die Verschraubungen dürfen weder zur Korrektur einer falschen Ausrichtung noch zum Stützen der Rohre benutzt werden. Um zu starke Vibrationen zu verhindern, müssen lange oder stark belastete Rohre mit Schellen befestigt werden. Eine schlechte Ausrichtung kann die Funktion des Systems beeinträchtigen.
- Richtiges Schmieren der an der Verschraubung beteiligten Komponenten ist unbedingte Voraussetzung für die ordnungsgemäße Funktion des Systems: Mineralöl oder Torque N' Tension für Anschlüsse aus unlegiertem Stahl oder Festfressschutzmittel auf Nickelbasis, Chesterton oder ähnlichem für solche aus Edelstahl.
- Die Verschraubungen und Ventile aus diesem technischen Katalog dürfen ausschließlich für fluiddynamische Verbindungen verwendet werden. Die angegebenen Druckwerte gelten nur für Stahlrohre.
- Eine Kombination von Komponenten aus unlegiertem Stahl mit solchen aus Edelstahl ist nicht erlaubt.

## ANWENDUNGSNORMEN

### VERSCHRAUBUNGEN AUS UNLEGIERTEM STAHL

- Für einen ordnungsgemäßen Gebrauch und eine entsprechende technische Leistungsfähigkeit der Verschraubung aus unlegiertem Stahl müssen unbedingt qualitativ hochwertige Rohre verwendet werden. Der Einsatz von Rohren, die nicht den angegebenen Eigenschaften entsprechen, kann die Funktionsweise der Verbindung entscheidend gefährden. Die CAST S.p.A. empfiehlt, ausschließlich ungeschweißte kaltgezogene, kalibrierte Rohre (normiert für Edeltgase) aus dem Werkstoff E235 nach EN 10305-4 (ST 37.4 nach DIN 1630 I DIN 2391) zu verwenden. Die maximal zulässige Härte gemessen auf dem Außenumfang des Rohrs beträgt 75HRB.
- Das Rohr muss mit der entsprechenden Bördelmaschine Modell 200000 gebördelt werden und nicht mit einfachen Stößeln, die schwer zu gebrauchen sind, und die die Erreichung einer richtigen Achsenausrichtung der Bördelung kompliziert machen. Es ist wichtig, dass die Bördelung konzentrisch und senkrecht zu Rohr und Hülse ist.
- Um eine Biegung des Rohrs möglichst nahe an der Befestigungsstelle (Verschraubungskörper) auszuführen, müssen die konstruktiven Bedingungen der Universalverschraubungen beachtet werden. Bei Projekten mit diesem Typ von Anschlüssen muss ein völlig gerades Endstück des Rohrs vorgesehen werden. Dieses gerade Endstück wird zur Einspannung für das Bördeln gebraucht. Siehe Tabelle für die zu beachtenden Maße, Maß „C“.

### VERSCHRAUBUNGEN AUS EDELSTAHL

- Für einen ordnungsgemäßen Gebrauch und eine entsprechende technische Leistungsfähigkeit der Verschraubung aus Edelstahl müssen unbedingt qualitativ hochwertige Rohre verwendet werden. Der Einsatz von Rohren, die nicht den angegebenen Eigenschaften entsprechen, kann die Funktionsweise der Verbindung entscheidend gefährden. Die CAST S.p.A. empfiehlt, ausschließlich ungeschweißte kaltgezogene, kalibrierte und polierte Rohre aus dem Werkstoff 1.4571 nach UNI EN 10216-5 oder ASTM A 269 zu verwenden. Die maximal zulässige Härte gemessen auf dem Außenumfang des Rohrs beträgt 85HRB.
- Das Rohr muss mit der entsprechenden Bördelmaschine Modell 200000 gebördelt werden und nicht mit einfachen Stößeln, die schwer zu gebrauchen sind, und die die Erreichung einer richtigen Achsenausrichtung der Bördelung kompliziert machen. Es ist wichtig, dass die Bördelung konzentrisch und senkrecht zu Rohr und Hülse ist.
- Um eine Biegung des Rohrs möglichst nahe an der Befestigungsstelle (Verschraubungskörper) auszuführen, müssen die konstruktiven Bedingungen der Universalverschraubungen beachtet werden. Bei Projekten mit diesem Typ von Anschlüssen muss ein völlig gerades Endstück des Rohrs vorgesehen werden. Dieses gerade Endstück wird zur Einspannung für das Bördeln gebraucht. Siehe Tabelle für die zu beachtenden Maße, Maß „C“.

## TECHNISCHE DATEN ZUM 37° BÖRDELN VON ROHREN

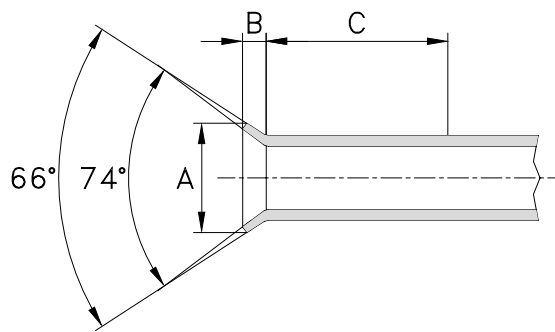

Ø Metrisches Rohr	Ø Zollrohr	Ø Bördelung		B	Blockage C
		A min	A max		
6x1	1/4x0.89	8,6	9,1	2,5	32
6x1,5	1/4x1,65	8,9	9,1	2,7	
8x1	5/16x0.89	10,2	10,9	2,3	35
8x1,5	5/16x1,65	10,2	10,9	2,5	
10x1	3/8x0.89	11,7	12,4	2	40
10x1,5	3/8x1,65	11,7	12,4	2,2	
12x1	1/2x0.89	16	16,8	3,7	45
12x1,5	1/2x1,65	16	16,8	3,9	
12x2	1/2x2,1	16	16,8	4,1	45
14x1,5	-	19,3	20,1	4,8	
14x2	-	19,3	20,1	5,1	45
15x1,5	-	19,3	20,1	4,1	
15x2	-	19,3	20,1	4,3	45
16x1,5	5/8x1,65	19,3	20,1	3,4	
16x2	5/8x2,1	19,3	20,1	3,6	45
16x2,5	5/8x2,41	19,3	20,1	3,8	
18x2	-	23,4	24,1	5,1	50
18x2,5	-	23,4	24,1	5,3	
20x2	3/4x2,1	23,4	24,1	3,6	50
20x2,5	3/4x2,41	23,4	24,1	3,8	
20x3	3/4x3,05	23,4	24,1	4,1	60
25x2	1x2,1	29,7	30,5	4,6	
25x3	1x3,05	29,7	30,5	5,1	60
30x2	-	37,6	38,4	6,7	
30x3	-	37,6	38,4	7,2	60
32x2	1 1/4x2,1	37,6	38,4	5,3	
32x3	1 1/4x3,05	37,6	38,4	5,7	60
38x3	1 1/2x3,05	43,2	43,9	5,4	
38x4	1 1/2x4,05	*	*	5,8	70

\* Für Informationen über den Bördeldurchmesser wenden Sie sich bitte direkt an die CAST S.p.A.

## ANZUGSDREHMOMENTE FÜR ROHRSEITE UND AUF KEGEL (gültig für Edelstahl und unlegierten Stahl)

Serie	Ø Metrisches Rohr	Ø Zollrohr	Gewinde UNF/UN-2A	Moment Rohrseite (Nm)	Moment gestifteter Kegel (Nm)
UNIVERSAL	6	1/4	7/16-20 UNF-2A	10	20
	8	5/16	1/2-20 UNF-2A	20	25
	10	3/8	9/16-18 UNF-2A	25	35
	12	1/2	3/4-16 UNF-2A	45	60
	14-15-16	5/8	7/8-14 UNF-2A	75	85
	18-20	3/4	1 1/16-12 UN-2A	115	140
	25	1	1 5/16-12 UN-2A	160	230
	30-32	1 1/4	1 5/8-12 UN-2A	240	380
	38	1 1/2	1 7/8-12 UN-2A	400	460

### Hinweise:

Die Werte in den Tabellen für Anzugsdrehmomente sind Richtwerte und stammen aus praktischen Tests aus im Labor in Casal-grasso (CN). Sie können in Funktion der eingesetzten Materialien und der Komponententoleranzen variieren. Demzufolge bedarf es besonderer Kenntnisse in Bezug auf die durchzuführenden Kontrollen.

Die Werte der Anzugsdrehmomente in Nm auf der Rohrseite auf dem Kegel SAE J514 stellen das für ein richtiges Festziehen der Mutter notwendige Drehmoment dar, berechnet in Bezug auf die größte verwendete Rohrstärke.

Die Werte der Anzugsdrehmomente in Nm auf dem gestifteten Kegel SAE J514 stellen das für ein richtiges Festziehen der Mutter notwendige Drehmoment dar.

## MONTAGEANWEISUNGEN SAE J514

1. Vor Beginn der Arbeiten für die 37° Bördelung und der Montage sicherstellen, dass alle zu verwendenden Werkzeuge in Ordnung sind. Nicht konforme Werkzeuge ersetzen.
2. Das Rohr mit einer geeigneten Säge rechtwinklig abschneiden (keine Rohrschneider mit Rollen verwenden). Kontrollieren, dass der Schnitt wirklich rechtwinklig (90°) ist. Innen und außen leicht entgraten.
3. Kontrollieren, dass keine Zugrillen und andere Strukturdefekte vorhanden sind, die die Dichtheit auf dem Kegel des Verschraubungskörpers gefährden könnten. Nicht geeignete Rohre beseitigen.
4. Den Teil des Rohrs, der gebördelt werden soll, sorgfältig reinigen und mit den angegebenen Mitteln schmieren.
5. Die Mutter und den Druckring, wie unten gezeigt, auf das Rohr aufsetzen, wobei das offene Ende der Mutter zum gebördelten Ende des Rohrs zeigen muss. Auch muss der größere Druckringdurchmesser zu diesem Ende des Rohrs gerichtet sein.
6. Um die gewünschte Rohrlänge zu erhalten, muss man zu dieser Länge das in den technischen Daten für die Rohrbördelung angegebene Maß „B“ addieren. Diese Extralänge geht bei der Montage gänzlich in die Überlappung des gebördelten Rohrs auf dem Kegel der Verschraubung.
7. Nun das Rohr mit dem Bördelwerkzeug bördeln und dabei die Angaben in der nebenstehenden Tabelle genau einhalten. Die Zeichnung enthält die Maße die berücksichtigt werden müssen.
8. Kontrollieren, dass das Rohr richtig und funktionstüchtig gebördelt ist und innen keine Materialabtragungen enthält.
9. Mutter, Verschraubung und Rohr gründlich reinigen und mit den angegebenen Mitteln schmieren.
10. Das gebördelte Rohr auf den Verschraubungskörper aufsetzen und die Überwurfmutter von Hand anschrauben, um die Ausrichtung der Teile zu prüfen. Dann die Mutter mit einem Schlüssel festziehen, bis die konischen Teile Metall auf Metall in Kontakt sind.
11. Wiederholter An- und Abbau beeinträchtigt die Funktionstüchtigkeit des Systems in keiner Weise, das nach jedem Festziehen sofort auf Dauer dicht ist.
12. Beim Festziehen der Überwurfmutter immer das Anzugsdrehmoment in der Tabelle auf Seite 106 einhalten.

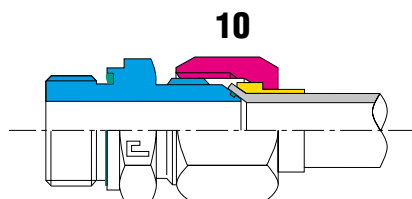
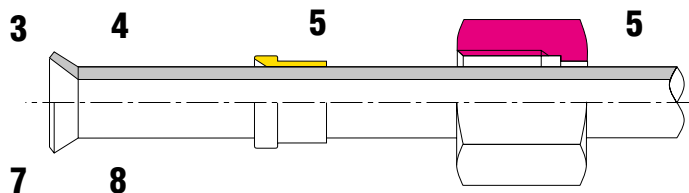
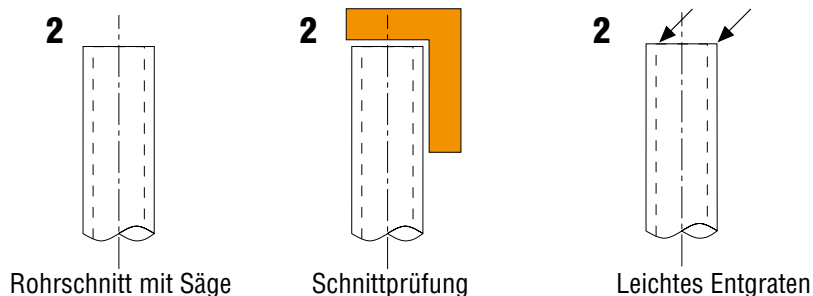



## DRUCKRING

Typ: 2001..

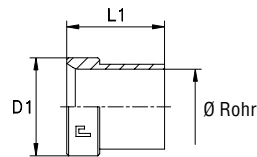

Serie JIC	20.... [bar]	21.... [bar]	Artikelnr.	Ø Rohr M	Ø Rohr W	D1	L1
UNIVERSAL	450	450	200101	6	-	9,7	10,4
			200102	8	5/16*	11,3	11,2
	350	350	200103	10	-	12,7	12,7
			200104	12	-	17,3	14,2
			200105	16	5/8*	20,2	16,8
			200106	20	-	24,6	17,3
	290	290	200107	25	-	31	19,8
	240	240	200108	32	-	38,9	23,1
			200109	38	1 1/2*	45,3	28,4
	350	350	200110	14	-	20,2	16,8
			200111	15	-	20,2	16,8
			200112	18	-	24,6	17,3
	240	240	200113	30	-	38,9	23,1
	450	450	200101.W	-	1/4	9,7	10,4
	350	350	200103.W	-	3/8	12,7	12,7
			200104.W	-	1/2	17,3	14,2
200106.W			-	3/4	24,6	17,3	
290	290	200107.W	-	1	31	19,8	
240	240	200108.W	-	1 1/4	38,9	23,1	

**Hinweis:** Wenn Sie eine Hülse in Edelstahl bestellen wollen, den Code 20.. am Anfang durch 21.. ersetzen.

\* Mit Artikelnummer der metrischen Reihe bestellen.

## ÜBERWURFMUTTER

Typ: 2002..

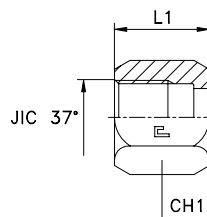

Serie JIC	20.... [bar]	21.... [bar]	Artikelnr.	Ø Rohr M	Ø Rohr W	JIC 37°	L1	CH1
UNIVERSAL	450	450	200201	6	1/4*	7/16-20	15,5	14
			200202	8	5/16*	1/2-20	17	17
	350	350	200203	10	3/8*	9/16-18	18,3	19
			200204	12	1/2*	3/4-16	21,3	22
			200205	14-15-16	5/8*	7/8-14	24,6	27
			200206	18-20	3/4*	1 1/16-12	25,9	32
	290	290	200207	25	1*	1 5/16-12	28,5	41
	240	240	200208	30-32	1 1/4*	1 5/8-12	31	50
			200209	38	1 1/2*	1 7/8-12	35,8	60

**Hinweis:** Wenn Sie eine Verschraubung in Edelstahl AISI 316 bestellen wollen, den Code 20.. am Anfang durch 21.. ersetzen.

Wenn Sie eine Verschraubung in Edelstahl AISI 304 bestellen wollen, den Code 20.. am Anfang durch 24.. ersetzen.

\* Mit Artikelnummer der metrischen Reihe bestellen.

## GERADE EINSCHRAUBVERSCHRAUBUNG MIT PROFILDICHRING

Zöll. Einschraubzapfen - Metr. Einschraubzapfen - zylindrisch

Typ: 2003...3

Typ: 2004...3

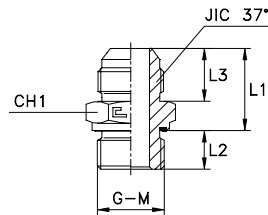

Serie JIC	20.... [bar]	21.... [bar]	Artikelnr.	Ø Rohr M	Ø Rohr W	G	L1	L2	L3	CH1	JIC 37°
UNIVERSAL	350	350	200301.3	6	1/4	1/8	22,5	8	14	14	7/16-20
			200302.3	8	5/16	1/8	22,5	8	14	14	1/2-20
			200303.3	10	3/8	1/4	22,5	12	14,1	19	9/16-18
			200304.3	12	1/2	3/8	26,5	12	16,7	22	3/4-16
			200305.3	14-15-16	5/8	1/2	31	14	19,3	27	7/8-14
	200306.3	18-20	3/4	3/4	35	16	21,9	32	1 1/16-12		
	290	290	200307.3	25	1	1	37,5	18	23,1	41	1 5/16-12
	240	240	200308.3	30-32	1 1/4	1 1/4	41	20	24,3	50	1 5/8-12
			200309.3	38	1 1/2	1 1/2	45	22	27,5	55	1 7/8-12
	350	350	200310.3	6	1/4	1/4	22,5	12	14	19	7/16-20
			200311.3	6	1/4	3/8	24	12	14	22	7/16-20
			200312.3	6	1/4	1/2	25,5	14	14	27	7/16-20
			200313.3	8	5/16	1/4	22,5	12	14	19	1/2-20
			200314.3	8	5/16	3/8	24	12	14	22	1/2-20
			200315.3	10	3/8	1/8	22,5	8	14,1	17	9/16-18
			200316.3	10	3/8	3/8	24	12	14,1	22	9/16-18
			200317.3	10	3/8	1/2	26	14	14,1	27	9/16-18
			200318.3	12	1/2	1/4	26	12	16,7	22	3/4-16
			200319.3	12	1/2	1/2	28,5	14	16,7	27	3/4-16
			200320.3	12	1/2	3/4	30	16	16,7	32	3/4-16
			200321.3	14-15-16	5/8	3/8	30,5	12	19,3	24	7/8-14
			200322.3	14-15-16	5/8	3/4	32,5	16	19,3	32	7/8-14
			200323.3	18-20	3/4	3/8	34,5	12	21,9	30	1 1/16-12
			200324.3	18-20	3/4	1/2	35	14	21,9	30	1 1/16-12
	290	290	200325.3	18-20	3/4	1	36,5	18	21,9	41	1 1/16-12
			200326.3	25	1	3/4	37,5	16	23,1	36	1 5/16-12
	240	240	200327.3	25	1	1 1/4	40	20	23,1	50	1 5/16-12
			200328.3	30-32	1 1/4	1	41	18	24,3	46	1 5/8-12
			200329.3	30-32	1 1/4	1 1/2	42	22	24,3	55	1 5/8-12
			200330.3	38	1 1/2	1 1/4	44	20	27,5	50	1 7/8-12

Hinweis: Wenn Sie eine Verschraubung in Edelstahl bestellen wollen, den Code 20.. am Anfang durch 21.. ersetzen.

Serie JIC	20.... [bar]	21.... [bar]	Artikelnr.	Ø Rohr M	Ø Rohr W	M	L1	L2	L3	CH1	JIC 37°
UNIVERSAL	350	350	200401.3	6	1/4	10x1	21	8	14	14	7/16-20
			200402.3	8	5/16	12x1,5	21	12	14	17	1/2-20
			200403.3	10	3/8	14x1,5	21	12	14,1	19	9/16-18
			200404.3	12	1/2	16x1,5	24	12	16,7	22	3/4-16
			200405.3	14-15-16	5/8	22x1,5	29,5	14	19,3	27	7/8-14
	200406.3	18-20	3/4	27x2	32,5	16	21,9	32	1 1/16-12		
	290	290	200407.3	25	1	33x2	34,5	18	23,1	41	1 5/16-12
	240	240	200408.3	30-32	1 1/4	42x2	38	20	24,3	50	1 5/8-12
			200409.3	38	1 1/2	48x2	41,5	22	27,5	55	1 7/8-12
	350	350	200410.3	6	1/4	12x1,5	21	12	14	17	7/16-20
			200411.3	8	5/16	10x1	21	8	14	14	1/2-20
			200412.3	8	5/16	14x1,5	21	12	14	19	1/2-20
			200413.3	10	3/8	16x1,5	21,5	12	14,1	22	9/16-18
			200414.3	12	1/2	14x1,5	24	12	16,7	19	3/4-16
			200415.3	12	1/2	18x1,5	25,5	12	16,7	24	3/4-16
			200416.3	14-15-16	5/8	18x1,5	28	12	19,3	24	7/8-14
			200417.3	14-15-16	5/8	20x1,5	29	14	19,3	27	7/8-14
	200418.3	18-20	3/4	22x1,5	32,5	14	21,9	30	1 1/16-12		
	290	290	200419.3	25	1	27x2	34,5	16	23,1	36	1 5/16-12

Hinweis: Wenn Sie eine Verschraubung in Edelstahl bestellen wollen, den Code 20.. am Anfang durch 21.. ersetzen. Lieferzeit auf Anfrage.

# GERADE EINSCHRAUBVERSCHRAUBUNG MIT O-RING

UNF/UN-2A Einschraubzapfen

Typ: 2005...3

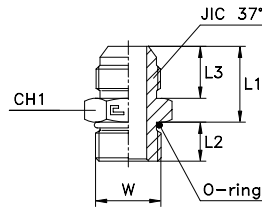

Serie JIC	20.... [bar]	21.... [bar]	Artikelnr.	Ø Rohr M	Ø Rohr W	W	L1	L2	L3	CH1	JIC 37°
UNIVERSAL	400	400	200501.3	6	1/4	7/16-20	21,9	9,1	14	14	7/16-20
			200502.3	8	5/16	1/2-20	21,9	9,1	14	17	1/2-20
	350	350	200503.3	10	3/8	9/16-18	23	10	14,1	17	9/16-18
			200504.3	12	1/2	3/4-16	26,4	11,1	16,7	22	3/4-16
			200505.3	14-15-16	5/8	7/8-14	30,3	12,7	19,3	27	7/8-14
			200506.3	18-20	3/4	1 1/16-12	34,9	15,1	21,9	32	1 1/16-12
	290	290	200507.3	25	1	1 5/16-12	36,4	15,1	23,1	41	1 5/16-12
	240	240	200508.3	30-32	1 1/4	1 5/8-12	39,9	15,1	24,3	50	1 5/8-12
			200509.3	38	1 1/2	1 7/8-12	44,9	15,1	27,5	55	1 7/8-12
	400	400	200510.3	6	1/4	1/2-20	21,9	9,1	14	17	7/16-20
	350	350	200511.3	6	1/4	9/16-18	23	10	14	17	7/16-20
			200512.3	6	1/4	3/4-16	23,9	11,1	14	22	7/16-20
			200513.3	8	5/16	9/16-18	23	10	14	17	1/2-20
			200514.3	10	3/8	7/16-20	22,9	9,1	14,1	17	9/16-18
			200515.3	10	3/8	1/2-20	23,9	9,1	14,1	17	9/16-18
			200516.3	10	3/8	3/4-16	23,9	11,1	14,1	22	9/16-18
			200517.3	10	3/8	7/8-14	25,3	12,7	14,1	27	9/16-18
			200518.3	12	1/2	9/16-18	26,5	10	16,7	22	3/4-16
			200519.3	12	1/2	7/8-14	27,8	12,7	16,7	27	3/4-16
			200520.3	12	1/2	1 1/16-12	29,9	15,1	16,7	32	3/4-16
			200521.3	14-15-16	5/8	3/4-16	30,4	11,1	19,3	24	7/8-14
			200522.3	14-15-16	5/8	1 1/16-12	32,4	15,1	19,3	32	7/8-14
			200523.3	18-20	3/4	3/4-16	33,9	11,1	21,9	30	1 1/16-12
			200524.3	18-20	3/4	7/8-14	33,8	12,7	21,9	30	1 1/16-12
	290	290	200525.3	18-20	3/4	1 5/16-12	35,4	15,1	21,9	41	1 1/16-12
			200526.3	25	1	7/8-14	36,3	12,7	23,1	36	1 5/16-12
			200527.3	25	1	1 1/16-12	36,4	15,1	23,1	36	1 5/16-12
	240	240	200528.3	25	1	1 5/8-12	38,9	15,1	23,1	50	1 5/16-12
			200529.3	30-32	1 1/4	1 5/8-12	38,9	15,1	24,3	46	1 5/8-12
			200530.3	38	1 1/2	1 5/8-12	42,9	15,1	27,5	50	1 7/8-12

**Hinweis:** Wenn Sie eine Verschraubung in Edelstahl bestellen wollen, den Code 20.. am Anfang durch 21.. ersetzen.

## GERADE AUFSCHRAUBVERSCHRAUBUNG MIT INNENGEWINDE

Zöll. Innengewinde - zylindrisch

Typ: 2006...3

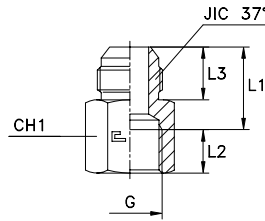

Serie JIC	20.... [bar]	21.... [bar]	Artikelnr.	Ø Rohr M	Ø Rohr W	G	L1	L2	L3	CH1	JIC 37°
UNIVERSAL	350	350	200601.3	6	1/4	1/8	20	10	14	14	7/16-20
			200602.3	8	5/16	1/8	20	10	14	14	1/2-20
			200603.3	10	3/8	1/4	21	14	14,1	19	9/16-18
			200604.3	12	1/2	3/8	25	14	16,7	22	3/4-16
	315	315	200605.3	14-15-16	5/8	1/2	28,5	17	19,3	30	7/8-14
			200606.3	18-20	3/4	3/4	32	19	21,9	36	1 1/16-12
	290	290	200607.3	25	1	1	32,5	21,5	23,1	41	1 5/16-12
	240	240	200608.3	30-32	1 1/4	1 1/4	37	23,5	24,3	50	1 5/8-12
			200609.3		1 1/2	1 1/2	40	25,5	27,5	60	1 7/8-12
	350	350	200610.3	6	1/4	1/4	21	14	14	19	7/16-20
			200611.3	8	5/16	1/4	21	14	14	19	1/2-20
			200612.3	10	3/8	3/8	22	14	14,1	22	9/16-18
			200613.3	10	3/8	1/2	23,5	17	14,1	30	9/16-18
			200614.3	12	1/2	1/4	25	14	16,7	22	3/4-16
			200615.3	12	1/2	1/2	26	17	16,7	30	3/4-16
	240	240	200616.3	18-20	3/4	1/2	31	17	21,9	30	1 1/16-12
			200617.3	30-32	1 1/4	1	34	21,5	24,3	46	1 5/8-12
			200618.3	38	1 1/2	1 1/4	40,5	23,5	27,5	50	1 7/8-12

Hinweis: Wenn Sie eine Verschraubung in Edelstahl bestellen wollen, den Code 20.. am Anfang durch 21.. ersetzen.

## GERADE AUFSCHRAUBVERSCHRAUBUNG MIT NPT-INNENGEWINDE

NPT Innengewinde

Typ: 2007...3

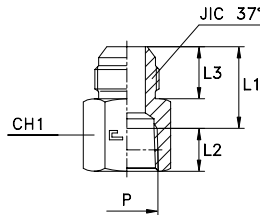

Serie JIC	20.... [bar]	21.... [bar]	Artikelnr.	Ø Rohr M	Ø Rohr W	P	L1	L2	L3	CH1	JIC 37°
UNIVERSAL	350	350	200701.3	6	1/4	1/8	20,5	9,5	14	14	7/16-20
			200702.3	8	5/16	1/8	20,5	9,5	14	14	1/2-20
			200703.3	10	3/8	1/4	21,5	14	14,1	19	9/16-18
			200704.3	12	1/2	3/8	25	14,5	16,7	22	3/4-16
	315	315	200705.3	14-15-16	5/8	1/2	29	19	19,3	30	7/8-14
			200706.3	18-20	3/4	3/4	32,5	19,5	21,9	36	1 1/16-12
	290	290	200707.3	25	1	1	36	23,5	23,1	41	1 5/16-12
	240	240	200708.3	30-32	1 1/4	1 1/4	39,5	24	24,3	50	1 5/8-12
			200709.3	38	1 1/2	1 1/2	42,5	24	27,5	60	1 7/8-12
	350	350	200710.3	6	1/4	1/4	21,5	14	14	19	7/16-20
			200711.3	8	5/16	1/4	21,5	14	14	19	1/2-20
			200712.3	10	3/8	3/8	22,5	14,5	14,1	22	9/16-18
			200713.3	12	1/2	1/4	25,5	14	16,7	22	3/4-16
			200714.3	12	1/2	1/2	26,5	19	16,7	30	3/4-16
			200715.3	18-20	3/4	1/2	32	19	21,9	30	1 1/16-12

Hinweis: Wenn Sie eine Verschraubung in Edelstahl bestellen wollen, den Code 20.. am Anfang durch 21.. ersetzen. Lieferzeit auf Anfrage.

# GERADE EINSCHRAUBVERSCHRAUBUNG

Zöll. Einschraubzapfen - kegelig - NPT Einschraubzapfen

Typ: 2008...3

Typ: 2009...3

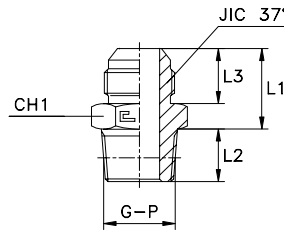

Serie JIC	20.... [bar]	21.... [bar]	Artikelnr.	Ø Rohr M	Ø Rohr W	G	L1	L2	L3	CH1	JIC 37°	
UNIVERSAL	350	350	200801.3	6	1/4	1/8	21	10	14	14	7/16-20	
			200802.3	8	5/16	1/8	21	10	14	14	1/2-20	
			200803.3	10	3/8	1/4	22	14,5	14,1	17	9/16-18	
			200804.3	12	1/2	3/8	24,5	14,5	16,7	22	3/4-16	
			200805.3	14-15-16	5/8	1/2	29	19	19,3	24	7/8-14	
				200806.3	18-20	3/4	3/4	33,5	19	21,9	30	1 1/16-12
	290	290	200807.3	25	1	1	34,5	24	23,1	36	15/16-12	
	240	240	200808.3	30-32	1 1/4	1 1/4	37	25	24,3	46	15/8-12	
			200809.3	38	1 1/2	1 1/2	42	26	27,5	50	1 7/8-12	
	350	350	200810.3	6	1/4	1/4	21	14,5	14	14	7/16-20	
			200811.3	8	5/16	1/4	21	14,5	14	14	1/2-20	
			200812.3	10	3/8	1/8	22	10	14,1	17	9/16-18	
			200813.3	10	3/8	3/8	22	14,5	14,1	17	9/16-18	
			200814.3	10	3/8	1/2	22	19	14,1	22	9/16-18	
			200815.3	12	1/2	1/4	24,5	14,5	16,7	22	3/4-16	
			200816.3	12	1/2	1/2	24,5	19	16,7	22	3/4-16	
			200817.3	12	1/2	3/4	27	19	16,7	27	3/4-16	
			200818.3	14-15-16	5/8	3/8	29	14,5	19,3	24	7/8-14	
			200819.3	14-15-16	5/8	3/4	29,5	19	19,3	27	7/8-14	
				200820.3	18-20	3/4	1/2	33,5	19	21,9	30	1 1/16-12
	290	290	200821.3	18-20	3/4	1	33,5	24	21,9	36	1 1/16-12	
			200822.3	25	1	3/4	34,5	19	23,1	36	15/16-12	
	240	240	200823.3	30-32	1 1/4	1	37,5	24	24,3	46	15/8-12	
			200824.3	38	1 1/2	1 1/4	42,5	25	27,5	50	1 7/8-12	

**Hinweis:** Wenn Sie eine Verschraubung in Edelstahl bestellen wollen, den Code 20.. am Anfang durch 21.. ersetzen.

Serie JIC	20.... [bar]	21.... [bar]	Artikelnr.	Ø Rohr M	Ø Rohr W	P	L1	L2	L3	CH1	JIC 37°	
UNIVERSAL	350	350	200901.3	6	1/4	1/8	21	10	14	14	7/16-20	
			200902.3	8	5/16	1/8	21	10	14	14	1/2-20	
			200903.3	10	3/8	1/4	22	14,5	14,1	17	9/16-18	
			200904.3	12	1/2	3/8	24,5	14,5	16,7	22	3/4-16	
			200905.3	14-15-16	5/8	1/2	29	19	19,3	24	7/8-14	
				200906.3	18-20	3/4	3/4	33,5	19	21,9	30	1 1/16-12
	290	290	200907.3	25	1	1	34,5	24	23,1	36	15/16-12	
	240	240	200908.3	30-32	1 1/4	1 1/4	37	25	24,3	46	15/8-12	
			200909.3	38	1 1/2	1 1/2	42	26	27,5	50	1 7/8-12	
	350	350	200910.3	6	1/4	1/4	21	14,5	14	14	7/16-20	
			200911.3	6	1/4	3/8	22	14,5	14	17	7/16-20	
			200912.3	6	1/4	1/2	22	19	14	22	7/16-20	
			200913.3	8	5/16	1/4	21	14,5	14	14	1/2-20	
			200914.3	10	3/8	1/8	22	10	14,1	17	9/16-18	
			200915.3	10	3/8	3/8	22	14,5	14,1	17	9/16-18	
			200916.3	10	3/8	1/2	22	19	14,1	22	9/16-18	
			200917.3	12	1/2	1/4	24,5	14,5	16,7	22	3/4-16	
			200918.3	12	1/2	1/2	24,5	19	16,7	22	3/4-16	
			200919.3	12	1/2	3/4	27	19	16,7	27	3/4-16	
				200920.3	14-15-16	5/8	3/8	29	14,5	19,3	24	7/8-14
				200921.3	14-15-16	5/8	3/4	29,5	19	19,3	27	7/8-14
				200922.3	18-20	3/4	1/2	33,5	19	21,9	30	1 1/16-12
	290	290	200923.3	18-20	3/4	1	33,5	24	21,9	36	1 1/16-12	
			200924.3	25	1	3/4	34,5	19	23,1	36	15/16-12	
	240	240	200925.3	30-32	1 1/4	1	37	24	24,3	46	15/8-12	
			200926.3	38	1 1/2	1 1/4	42,5	25	27,5	50	1 7/8-12	

**Hinweis:** Wenn Sie eine Verschraubung in Edelstahl bestellen wollen, den Code 20.. am Anfang durch 21.. ersetzen.

# WINKEL-EINSCHRAUBVERSCHRAUBUNG

Zöll. Einschraubzapfen - kegelig - NPT Einschraubzapfen

Typ: 2010...3  
Typ: 2011...3

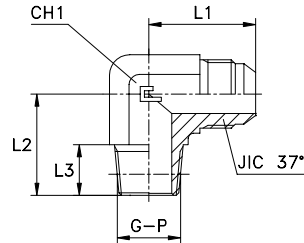

Serie JIC	20.... [bar]	21.... [bar]	Artikelnr.	Ø Rohr M	Ø Rohr W	G	L1	L2	L3	CH1	JIC 37°
UNIVERSAL	350	350	201001.3	6	1/4	1/8	23	20	10	11	7/16-20
			201002.3	8	5/16	1/8	24	20	10	14	1/2-20
			201003.3	10	3/8	1/4	27,5	28	14,5	14	9/16-18
			201004.3	12	1/2	3/8	32	31	14,5	19	3/4-16
			201005.3	14-15-16	5/8	1/2	37	37,5	19	22	7/8-14
	201006.3	18-20	3/4	3/4	42	40	19	27	1 1/16-12		
	290	290	201007.3	25	1	1	46	50	24	33	1 5/16-12
	240	240	201008.3	30-32	1 1/4	1 1/4	53	60	25	41	1 5/8-12
			201009.3	38	1 1/2	1 1/2	59	67	26	48	1 7/8-12
	350	350	201010.3	6	1/4	1/4	24	28	14,5	14	7/16-20
			201011.3	8	5/16	1/4	24	28	14,5	14	1/2-20
			201012.3	10	3/8	1/8	27,5	20	10	14	9/16-18
			201013.3	10	3/8	3/8	29,5	31	14,5	19	9/16-18
			201014.3	10	3/8	1/2	31,5	37,5	19	22	9/16-18
			201015.3	12	1/2	1/4	32	31	14,5	19	3/4-16
			201016.3	12	1/2	1/2	34	37,5	19	22	3/4-16
			201017.3	12	1/2	3/4	36	40	19	27	3/4-16
			201018.3	14-15-16	5/8	3/8	37	31	14,5	22	7/8-14
			201019.3	14-15-16	5/8	3/4	39	40	19	27	7/8-14
			201020.3	18-20	3/4	1/2	42	37,5	19	27	1 1/16-12
			290	290	201021.3	18-20	3/4	1	45	50	24
	201022.3	25			1	3/4	46	40	19	33	1 5/16-12
	240	240	201023.3	30-32	1 1/4	1	53	51	24	41	1 5/8-12

Hinweis: Wenn Sie eine Verschraubung in Edelstahl bestellen wollen, den Code 20.. am Anfang durch 21.. ersetzen.

Serie JIC	20.... [bar]	21.... [bar]	Artikelnr.	Ø Rohr M	Ø Rohr W	P	L1	L2	L3	CH1	JIC 37°
UNIVERSAL	350	350	201101.3	6	1/4	1/8	23	20	10	11	7/16-20
			201102.3	8	5/16	1/8	24	20	10	14	1/2-20
			201103.3	10	3/8	1/4	27,5	28	14,5	14	9/16-18
			201104.3	12	1/2	3/8	32	31	14,5	19	3/4-16
			201105.3	14-15-16	5/8	1/2	37	37,5	19	22	7/8-14
	201106.3	18-20	3/4	3/4	42	40	19	27	1 1/16-12		
	290	290	201107.3	25	1	1	46	50	24	33	1 5/16-12
	240	240	201108.3	30-32	1 1/4	1 1/4	53	60	25	41	1 5/8-12
			201109.3	38	1 1/2	1 1/2	59	67	26	48	1 7/8-12
	350	350	201110.3	6	1/4	1/4	24	28	14,5	14	7/16-20
			201111.3	6	1/4	3/8	29	31	14,5	19	7/16-20
			201112.3	6	1/4	1/2	31	37,5	19	22	7/16-20
			201113.3	8	5/16	1/4	24	28	14,5	14	1/2-20
			201114.3	10	3/8	1/8	27,5	20	10	14	9/16-18
			201115.3	10	3/8	3/8	29,5	31	14,5	19	9/16-18
			201116.3	10	3/8	1/2	31,5	37,5	19	22	9/16-18
			201117.3	12	1/2	1/4	32	31	14,5	19	3/4-16
			201118.3	12	1/2	1/2	34	37,5	19	22	3/4-16
			201119.3	12	1/2	3/4	36	40	19	27	3/4-16
			201120.3	14-15-16	5/8	3/8	37	31	14,5	22	7/8-14
			201121.3	14-15-16	5/8	3/4	39	40	19	27	7/8-14
	201122.3	18-20	3/4	1/2	42	37,5	19	27	1 1/16-12		
	290	290	201123.3	18-20	3/4	1	45	50	24	33	1 1/16-12
			201124.3	25	1	3/4	46	40	19	33	1 5/16-12
240	240	201125.3	25	1	1 1/4	52	60	25	41	1 5/16-12	
		201126.3	30-32	1 1/4	1	53	51	24	41	1 5/8-12	
		201127.3	30-32	1 1/4	1 1/2	55	67	26	48	1 5/8-12	
		201128.3	38	1 1/2	1 1/4	59	66	25	48	1 7/8-12	

Hinweis: Wenn Sie eine Verschraubung in Edelstahl bestellen wollen, den Code 20.. am Anfang durch 21.. ersetzen.

## 45° WINKEL-EINSCHRAUBVERSCHRAUBUNG

Zöll. Einschraubzapfen - kegelig - NPT Einschraubzapfen

Typ: 2012...3

Typ: 2013...3

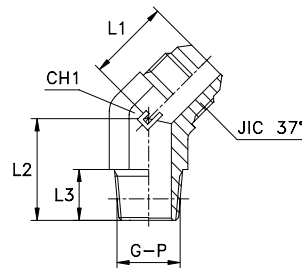

Serie JIC	20.... [bar]	21.... [bar]	Artikelnr.	Ø Rohr M	Ø Rohr W	G	L1	L2	L3	CH1	JIC 37°
UNIVERSAL	350	350	201201.3	6	1/4	1/8	19,5	16,5	10	11	7/16-20
			201202.3	8	5/16	1/8	20	16,5	10	14	1/2-20
			201203.3	10	3/8	1/4	21,5	22	14,5	14	9/16-18
			201204.3	12	1/2	3/8	25,5	24	14,5	19	3/4-16
			201205.3	14-15-16	5/8	1/2	29	29,5	19	22	7/8-14
	201206.3	18-20	3/4	3/4	33	30,5	19	27	1 1/16-12		
	290	290	201207.3	25	1	1	38	38	24	33	1 5/16-12
	240	240	201208.3	30-32	1 1/4	1 1/4	40	42	25	41	1 5/8-12
			201209.3	38	1 1/2	1 1/2	46	45	26	48	1 7/8-12
	350	350	201210.3	6	1/4	1/4	20	22	14,5	14	7/16-20
			201211.3	8	5/16	1/4	20	22	14,5	14	1/2-20
			201212.3	10	3/8	1/8	21,5	16,5	10	14	9/16-18
			201213.3	10	3/8	3/8	23	24	14,5	19	9/16-18
			201214.3	10	3/8	1/2	23,5	29,5	19	22	9/16-18
			201215.3	12	1/2	1/4	25,5	24	14,5	19	3/4-16
			201216.3	12	1/2	1/2	26	29,5	19	22	3/4-16
			201217.3	12	1/2	3/4	27	30,5	19	27	3/4-16
			201218.3	14-15-16	5/8	3/8	29	25,5	14,5	22	7/8-14
			201219.3	14-15-16	5/8	3/4	30	30,5	19	27	7/8-14
	201220.3	18-20	3/4	1/2	33	30,5	19	27	1 1/16-12		
	290	290	201221.3	18-20	3/4	1	37	38	24	33	1 1/16-12
			201222.3	25	1	3/4	38	33	19	33	1 5/16-12
	240	240	201223.3	30-32	1 1/4	1	40	41	24	41	1 5/8-12

**Hinweis:** Wenn Sie eine Verschraubung in Edelstahl bestellen wollen, den Code 20.. am Anfang durch 21.. ersetzen.  
Lieferzeit auf Anfrage.

Serie JIC	20.... [bar]	21.... [bar]	Artikelnr.	Ø Rohr M	Ø Rohr W	P	L1	L2	L3	CH1	JIC 37°
UNIVERSAL	350	350	201301.3	6	1/4	1/8	19,5	16,5	10	11	7/16-20
			201302.3	8	5/16	1/8	20	16,5	10	14	1/2-20
			201303.3	10	3/8	1/4	21,5	22	14,5	14	9/16-18
			201304.3	12	1/2	3/8	25,5	24	14,5	19	3/4-16
			201305.3	14-15-16	5/8	1/2	29	29,5	19	22	7/8-14
	201306.3	18-20	3/4	3/4	33	30,5	19	27	1 1/16-12		
	290	290	201307.3	25	1	1	38	38	24	33	1 5/16-12
	240	240	201308.3	30-32	1 1/4	1 1/4	40	42	25	41	1 5/8-12
			201309.3	38	1 1/2	1 1/2	46	45	26	48	1 7/8-12
	350	350	201310.3	6	1/4	1/4	20	22	14,5	14	7/16-20
			201311.3	8	5/16	1/4	20	22	14,5	14	1/2-20
			201312.3	10	3/8	1/8	21,5	16,5	10	14	9/16-18
			201313.3	10	3/8	3/8	23	24	14,5	19	9/16-18
			201314.3	10	3/8	1/2	23,5	29,5	19	22	9/16-18
			201315.3	12	1/2	1/4	25,5	24	14,5	19	3/4-16
			201316.3	12	1/2	1/2	26	29,5	19	22	3/4-16
			201317.3	12	1/2	3/4	27	30,5	19	27	3/4-16
			201318.3	14-15-16	5/8	3/8	29	25,5	14,5	22	7/8-14
			201319.3	14-15-16	5/8	3/4	30	30,5	19	27	7/8-14
	201320.3	18-20	3/4	1/2	33	30,5	19	27	1 1/16-12		
	290	290	201321.3	18-20	3/4	1	37	38	24	33	1 1/16-12
			201322.3	25	1	3/4	38	33	19	33	1 5/16-12
	240	240	201323.3	30-32	1 1/4	1	40	41	24	41	1 5/8-12

**Hinweis:** Wenn Sie eine Verschraubung in Edelstahl bestellen wollen, den Code 20.. am Anfang durch 21.. ersetzen.  
Lieferzeit auf Anfrage.

## L-EINSCHRAUBVERSCHRAUBUNG

Zöll. Einschraubzapfen - kegelig - NPT Einschraubzapfen

Typ: 2014...3

Typ: 2015...3

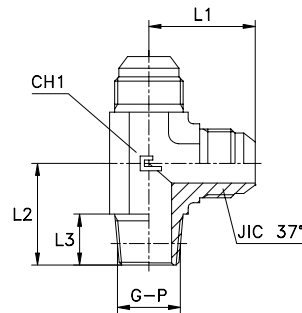

Serie JIC	20.... [bar]	21.... [bar]	Artikelnr.	Ø Rohr M	Ø Rohr W	G	L1	L2	L3	CH1	JIC 37°
UNIVERSAL	350	350	201401.3	6	1/4	1/8	23	20	10	11	7/16-20
			201402.3	8	5/16	1/8	24	20	10	14	1/2-20
			201403.3	10	3/8	1/4	27,5	28	14,5	14	9/16-18
			201404.3	12	1/2	3/8	32	31	14,5	19	3/4-16
			201405.3	14-15-16	5/8	1/2	37	37,5	19	22	7/8-14
	201406.3	18-20	3/4	3/4	42	40	19	27	1 1/16-12		
	290	290	201407.3	25	1	1	46	50	24	33	1 5/16-12
	240	240	201408.3	30-32	1 1/4	1 1/4	53	60	25	41	1 5/8-12
			201409.3	38	1 1/2	1 1/2	59	67	26	48	1 7/8-12
	350	350	201410.3	6	1/4	1/4	24	28	14,5	14	7/16-20
			201411.3	8	5/16	1/4	24	28	14,5	14	1/2-20
			201412.3	10	3/8	3/8	29,5	31	14,5	19	9/16-18
			201413.3	12	1/2	1/2	34	37,5	19	22	3/4-16
			201414.3	14-15-16	5/8	3/8	37	31	14,5	22	7/8-14
			201415.3	14-15-16	5/8	3/4	39	40	19	27	7/8-14
	201416.3	18-20	3/4	1/2	42	37,5	19	27	1 1/16-12		
	290	290	201417.3	25	1	3/4	46	40	19	33	1 5/16-12
	240	240	201418.3	30-32	1 1/4	1	53	51	24	41	1 5/8-12

**Hinweis:** Wenn Sie eine Verschraubung in Edelstahl bestellen wollen, den Code 20.. am Anfang durch 21.. ersetzen. Lieferzeit auf Anfrage.

Serie JIC	20.... [bar]	21.... [bar]	Artikelnr.	Ø Rohr M	Ø Rohr W	P	L1	L2	L3	CH1	JIC 37°
UNIVERSAL	350	350	201501.3	6	1/4	1/8	23	20	10	11	7/16-20
			201502.3	8	5/16	1/8	24	20	10	14	1/2-20
			201503.3	10	3/8	1/4	27,5	28	14,5	14	9/16-18
			201504.3	12	1/2	3/8	32	31	14,5	19	3/4-16
			201505.3	14-15-16	5/8	1/2	37	37,5	19	22	7/8-14
	201506.3	18-20	3/4	3/4	42	40	19	27	1 1/16-12		
	290	290	201507.3	25	1	1	46	50	24	33	1 5/16-12
	240	240	201508.3	30-32	1 1/4	1 1/4	53	60	25	41	1 5/8-12
			201509.3	38	1 1/2	1 1/2	59	67	26	48	1 7/8-12
	350	350	201510.3	6	1/4	1/4	24	28	14,5	14	7/16-20
			201511.3	8	5/16	1/4	24	28	14,5	14	1/2-20
			201512.3	10	3/8	3/8	29,5	31	14,5	19	9/16-18
			201513.3	12	1/2	1/2	34	37,5	19	22	3/4-16
			201514.3	14-15-16	5/8	3/8	37	31	14,5	22	7/8-14
			201515.3	14-15-16	5/8	3/4	39	40	19	27	7/8-14
	201516.3	18-20	3/4	1/2	42	37,5	19	27	1 1/16-12		
	290	290	201517.3	25	1	3/4	46	40	19	33	1 5/16-12
	240	240	201518.3	30-32	1 1/4	1	53	51	24	41	1 5/8-12

**Hinweis:** Wenn Sie eine Verschraubung in Edelstahl bestellen wollen, den Code 20.. am Anfang durch 21.. ersetzen. Lieferzeit auf Anfrage.



## T-EINSCHRAUBVERSCHRAUBUNG

Zöll. Einschraubzapfen - kegelig - NPT Einschraubzapfen

Typ: 2016...3

Typ: 2017...3

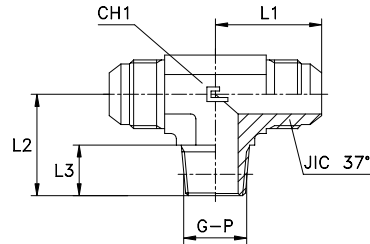

Serie JIC	20.... [bar]	21.... [bar]	Artikelnr.	Ø Rohr M	Ø Rohr W	G	L1	L2	L3	CH1	JIC 37°
UNIVERSAL	350	350	201601.3	6	1/4	1/8	23	20	10	11	7/16-20
			201602.3	8	5/16	1/8	24	20	10	14	1/2-20
			201603.3	10	3/8	1/4	27,5	28	14,5	14	9/16-18
			201604.3	12	1/2	3/8	32	31	14,5	19	3/4-16
			201605.3	14-15-16	5/8	1/2	37	37,5	19	22	7/8-14
	201606.3	18-20	3/4	3/4	42	40	19	27	1 1/16-12		
	290	290	201607.3	25	1	1	46	50	24	33	1 5/16-12
	240	240	201608.3	30-32	1 1/4	1 1/4	53	60	25	41	1 5/8-12
			201609.3	38	1 1/2	1 1/2	59	67	26	48	1 7/8-12
	350	350	201610.3	6	1/4	1/4	24	28	14,5	14	7/16-20
			201611.3	8	5/16	1/4	24	28	14,5	14	1/2-20
			201612.3	10	3/8	3/8	29,5	31	14,5	19	9/16-18
			201613.3	12	1/2	1/2	34	37,5	19	22	3/4-16
			201614.3	14-15-16	5/8	3/8	37	31	14,5	22	7/8-14
			201615.3	14-15-16	5/8	3/4	39	40	19	27	7/8-14
	201616.3	18-20	3/4	1/2	42	37,5	19	27	1 1/16-12		
	290	290	201617.3	25	1	3/4	46	40	19	33	1 5/16-12
	240	240	201618.3	30-32	1 1/4	1	53	59	24	41	1 5/8-12

**Hinweis:** Wenn Sie eine Verschraubung in Edelstahl bestellen wollen, den Code 20.. am Anfang durch 21.. ersetzen.  
Lieferzeit auf Anfrage.

Serie JIC	20.... [bar]	21.... [bar]	Artikelnr.	Ø Rohr M	Ø Rohr W	P	L1	L2	L3	CH1	JIC 37°
UNIVERSAL	350	350	201701.3	6	1/4	1/8	23	20	10	11	7/16-20
			201702.3	8	5/16	1/8	24	20	10	14	1/2-20
			201703.3	10	3/8	1/4	27,5	28	14,5	14	9/16-18
			201704.3	12	1/2	3/8	32	31	14,5	19	3/4-16
			201705.3	14-15-16	5/8	1/2	37	37,5	19	22	7/8-14
	201706.3	18-20	3/4	3/4	42	40	19	27	1 1/16-12		
	290	290	201707.3	25	1	1	46	50	24	33	1 5/16-12
	240	240	201708.3	30-32	1 1/4	1 1/4	53	60	25	41	1 5/8-12
			201709.3	38	1 1/2	1 1/2	59	67	26	48	1 7/8-12
	350	350	201710.3	6	1/4	1/4	24	28	14,5	14	7/16-20
			201711.3	8	5/16	1/4	24	28	14,5	14	1/2-20
			201712.3	10	3/8	3/8	29,5	31	14,5	19	9/16-18
			201713.3	12	1/2	1/2	34	37,5	19	22	3/4-16
			201714.3	14-15-16	5/8	3/8	37	31	14,5	22	7/8-14
			201715.3	14-15-16	5/8	3/4	39	40	19	27	7/8-12
	201716.3	18-20	3/4	1/2	42	37,5	19	27	1 1/16-12		
	290	290	201717.3	25	1	3/4	46	40	19	33	1 5/16-12
	240	240	201718.3	30-32	1 1/4	1	53	51	24	41	1 5/8-12

**Hinweis:** Wenn Sie eine Verschraubung in Edelstahl bestellen wollen, den Code 20.. am Anfang durch 21.. ersetzen.  
Lieferzeit auf Anfrage.

## GERADE AUFSCHRAUBVERSCHRAUBUNG MIT INNENGEWINDE

Zöll. Innengewinde - zylindrisch

Typ: 2018...3

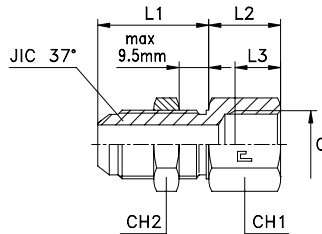

Serie JIC	20.... [bar]	21.... [bar]	Artikelnr.	Ø Rohr M	Ø Rohr W	G	L1	L2	L3	CH1	CH2	JIC 37°
UNIVERSAL	350	350	201801.3	6	1/4	1/8	31,5	16	10	17	17	7/16-20
			201802.3	8	5/16	1/8	31,5	16	10	19	19	1/2-20
			201803.3	10	3/8	1/4	33,5	21	14	22	22	9/16-18
			201804.3	12	1/2	3/8	37,6	22,4	14	24	24	3/4-16
			201805.3	14-15-16	5/8	1/2	41,1	26,4	17	30	30	7/8-14
	315	315	201806.3	18-20	3/4	3/4	45,4	29,1	19	36	36	1 1/16-12
	290	290	201807.3	25	1	1	45,4	31,1	21,5	41	41	1 5/16-12
	240	240	201808.3	30-32	1 1/4	1 1/4	46,7	36,3	23,5	50	50	1 5/8-12
			201809.3	38	1 1/2	1 1/2	47	38	25,5	60	55	1 7/8-12
	350	350	201810.3	6	1/4	1/4	31,5	21	14	19	17	7/16-20
			201811.3	8	5/16	1/4	31,5	21	14	19	19	1/2-20
			201812.3	10	3/8	1/8	33,5	16	10	17	22	9/16-18
			201813.3	10	3/8	3/8	33,5	22,5	14	24	22	9/16-18
			201814.3	12	1/2	1/4	37,6	21,4	14	22	24	3/4-16
			201815.3	12	1/2	1/2	37,6	26,4	17	30	24	3/4-16
				201816.3	18-20	3/4	1/2	45,4	26,6	17	30	36

**Hinweis:** Wenn Sie eine Verschraubung in Edelstahl bestellen wollen, den Code 20.. am Anfang durch 21.. ersetzen.  
Lieferzeit auf Anfrage.

## GERADE AUFSCHRAUBVERSCHRAUBUNG MIT INNENGEWINDE

NPT Innengewinde

Typ: 2019...3

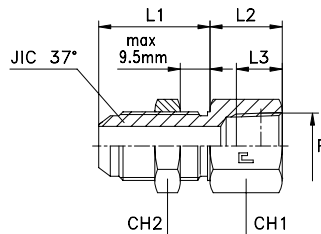

Serie JIC	20.... [bar]	21.... [bar]	Artikelnr.	Ø Rohr M	Ø Rohr W	P	L1	L2	L3	CH1	CH2	JIC 37°
UNIVERSAL	350	350	201901.3	6	1/4	1/8	31,5	16	9,5	17	17	7/16-20
			201902.3	8	5/16	1/8	31,5	16	9,5	19	19	1/2-20
			201903.3	10	3/8	1/4	33,5	21,5	14	22	22	9/16-18
			201904.3	12	1/2	3/8	37,6	22,9	14,5	24	24	3/4-16
			201905.3	14-15-16	5/8	1/2	41,1	28,9	19	30	30	7/8-14
	315	315	201906.3	18-20	3/4	3/4	45,4	30,1	19,5	36	36	1 1/16-12
	290	290	201907.3	25	1	1	45,4	36,6	23,5	41	41	1 5/16-12
	240	240	201908.3	30-32	1 1/4	1 1/4	46,7	39,3	24	50	50	1 5/8-12
			201909.3	38	1 1/2	1 1/2	47	39	24	60	55	1 7/8-12
	350	350	201910.3	6	1/4	1/4	31,5	21	14	19	17	7/16-20
			201911.3	8	5/16	1/4	31,5	21	14	19	19	1/2-20
			201912.3	10	3/8	1/8	33,5	16	9,5	17	22	9/16-18
			201913.3	10	3/8	3/8	33,5	22,5	14,5	24	22	9/16-18
			201914.3	12	1/2	1/4	37,6	21,4	14	22	24	3/4-16
			201915.3	12	1/2	1/2	37,6	26,4	19	30	24	3/4-16
				201916.3	18-20	3/4	1/2	45,4	26,6	19	30	36

**Hinweis:** Wenn Sie eine Verschraubung in Edelstahl bestellen wollen, den Code 20.. am Anfang durch 21.. ersetzen.  
Lieferzeit auf Anfrage.

## GERADE SCHOTTVERSCHRAUBUNG

Typ: 2020...3

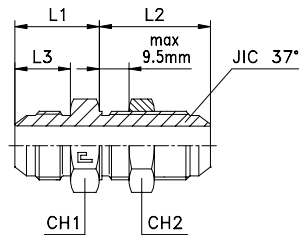

Serie JIC	20.... [bar]	21.... [bar]	Artikelnr.	Ø Rohr M	Ø Rohr W	L1	L2	L3	CH1	CH2	JIC 37°
UNIVERSAL	450	450	202001.3	6	1/4	21	31,5	14	17	17	7/16-20
			202002.3	8	5/16	21	31,5	14	19	19	1/2-20
	350	350	202003.3	10	3/8	22	33,5	14,1	22	22	9/16-18
			202004.3	12	1/2	24,4	37,6	16,7	24	24	3/4-16
			202005.3	14-15-16	5/8	28,4	41,1	19,3	30	30	7/8-14
			202006.3	18-20	3/4	33,1	45,4	21,9	36	36	1 1/16-12
	290	290	202007.3	25	1	34,6	45,4	23,1	41	41	15/16-12
	240	240	202008.3	30-32	1 1/4	37,3	46,7	24,3	50	50	15/8-12
			202009.3	38	1 1/2	42,5	47	27,5	55	55	1 7/8-12

**Hinweis:** Wenn Sie eine Verschraubung in Edelstahl bestellen wollen, den Code 20.. am Anfang durch 21.. ersetzen.

## 90° WINKEL-SCHOTTVERSCHRAUBUNG

Typ: 2021...3

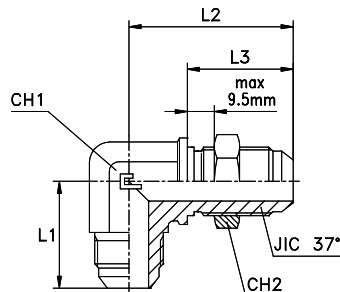

Serie JIC	20.... [bar]	21.... [bar]	Artikelnr.	Ø Rohr M	Ø Rohr W	L1	L2	L3	CH1	CH2	JIC 37°
UNIVERSAL	450	450	202101.3	6	1/4	24,5	40,5	28,3	11	17	7/16-20
			202102.3	8	5/16	27	43,5	28,3	14	19	1/2-20
	350	350	202103.3	10	3/8	27,5	46	30,1	14	22	9/16-18
			202104.3	12	1/2	34,5	53,5	35	19	24	3/4-16
			202105.3	14-15-16	5/8	39,5	60,5	38,5	22	30	7/8-14
			202106.3	18-20	3/4	45	68	42,8	27	36	1 1/16-12
	290	290	202107.3	25	1	49,5	71	42,8	33	41	15/16-12
	240	240	202108.3	30-32	1 1/4	55	79	44,1	41	50	15/8-12
			202109.3	38	1 1/2	59,5	87	44,3	48	55	1 7/8-12

**Hinweis:** Wenn Sie eine Verschraubung in Edelstahl bestellen wollen, den Code 20.. am Anfang durch 21.. ersetzen.  
Lieferzeit auf Anfrage.

## 45° WINKEL-SCHOTTVERSCHRAUBUNG

Typ: 2022...3

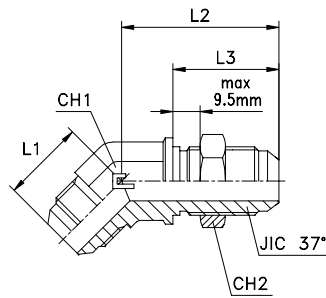

Serie JIC	20.... [bar]	21.... [bar]	Artikelnr.	Ø Rohr M	Ø Rohr W	L1	L2	L3	CH1	CH2	JIC 37°
UNIVERSAL	450	450	202201.3	6	1/4	19,5	39	28,3	11	17	7/16-20
			202202.3	8	5/16	20	41	28,3	14	19	1/2-20
	350	350	202203.3	10	3/8	21,5	43	30,1	14	22	9/16-18
			202204.3	12	1/2	25,5	49,5	35	19	24	3/4-16
			202205.3	14-15-16	5/8	29	55	38,5	22	30	7/8-14
			202206.3	18-20	3/4	33	62	42,8	27	36	1 1/16-12
	290	290	202207.3	25	1	38	65	42,8	33	41	15/16-12
	240	240	202208.3	30-32	1 1/4	40	67	44,1	41	50	1 5/8-12
			202209.3	38	1 1/2	46	68	44,3	48	55	1 7/8-12

**Hinweis:** Wenn Sie eine Verschraubung in Edelstahl bestellen wollen, den Code 20.. am Anfang durch 21.. ersetzen. Lieferzeit auf Anfrage.

## T-SCHOTTVERSCHRAUBUNG

Typ: 2023...3

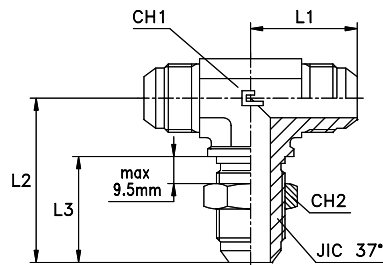

Serie JIC	20.... [bar]	21.... [bar]	Artikelnr.	Ø Rohr M	Ø Rohr W	L1	L2	L3	CH1	CH2	JIC 37°
UNIVERSAL	450	450	202301.3	6	1/4	24,5	40,5	28,3	11	17	7/16-20
			202302.3	8	5/16	27	43,5	28,3	14	19	1/2-20
	350	350	202303.3	10	3/8	27,5	46	30,1	14	22	9/16-18
			202304.3	12	1/2	34,5	53,5	35	19	24	3/4-16
			202305.3	14-15-16	5/8	39,5	60,5	38,5	22	30	7/8-14
			202306.3	18-20	3/4	45	68	42,8	27	36	1 1/16-12
	290	290	202307.3	25	1	49,5	71	42,8	33	41	15/16-12
	240	240	202308.3	30-32	1 1/4	55	79	44,1	41	50	1 5/8-12
			202309.3	38	1 1/2	59,5	87	44,3	48	55	1 7/8-12

**Hinweis:** Wenn Sie eine Verschraubung in Edelstahl bestellen wollen, den Code 20.. am Anfang durch 21.. ersetzen. Lieferzeit auf Anfrage.

## GERADE VERSCHRAUBUNG

Typ: 2024...3

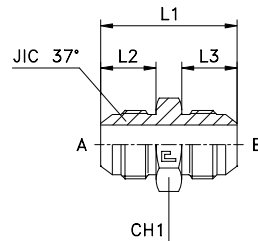

Serie JIC	20.... [bar]	21.... [bar]	Artikelnr.	Ø Rohr A <sup>m</sup>	Ø Rohr B <sup>m</sup>	Ø Rohr A <sup>w</sup>	Ø Rohr B <sup>w</sup>	L1	L2	L3	CH1	JIC 37° A	JIC 37° B
UNIVERSAL	450	450	202401.3	6	6	1/4	1/4	35	14	14	12	7/16-20	7/16-20
			202402.3	8	8	5/16	5/16	35	14	14	14	1/2-20	1/2-20
	350	350	202403.3	10	10	3/8	3/8	36	14,1	14,1	17	9/16-18	9/16-18
			202404.3	12	12	1/2	1/2	41	16,7	16,7	22	3/4-16	3/4-16
			202405.3	14-15-16	14-15-16	5/8	5/8	48	19,3	19,3	24	7/8-14	7/8-14
			202406.3	18-20	18-20	3/4	3/4	55	21,9	21,9	30	1 1/16-12	1 1/16-12
	290	290	202407.3	25	25	1	1	57	23,1	23,1	36	1 5/16-12	1 5/16-12
	240	240	202408.3	30-32	30-32	1 1/4	1 1/4	61,5	24,3	24,3	46	1 5/8-12	1 5/8-12
			202409.3	38	38	1 1/2	1 1/2	70	27,5	27,5	50	1 7/8-12	1 7/8-12
	350	350	202410.3	10	6	3/8	1/4	36	14,1	14	17	9/16-18	7/16-20
			202411.3	12	10	1/2	3/8	38,5	16,7	14,1	22	3/4-16	9/16-18
			202412.3	14-15-16	12	5/8	1/2	45,5	19,3	16,7	24	7/8-14	3/4-16
			202413.3	18-20	12	3/4	1/2	50	21,9	16,7	30	1 1/16-12	3/4-16
	290	290	202414.3	18-20	14-15-16	3/4	5/8	52,5	21,9	19,3	30	1 1/16-12	7/8-14
			202415.3	25	18-20	1	3/4	56	23,1	21,9	36	1 5/16-12	1 1/16-12

Hinweis: Wenn Sie eine Verschraubung in Edelstahl bestellen wollen, den Code 20.. am Anfang durch 21.. ersetzen.

## WINKEL-VERSCHRAUBUNG

Typ: 2025...3

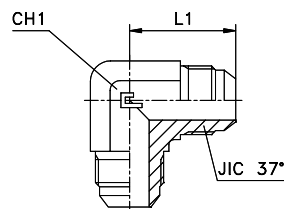

Serie JIC	20.... [bar]	21.... [bar]	Artikelnr.	Ø Rohr M	Ø Rohr W	L1	CH1	JIC 37°
UNIVERSAL	450	450	202501.3	6	1/4	23	11	7/16-20
			202502.3	8	5/16	24	14	1/2-20
	350	350	202503.3	10	3/8	27,5	14	9/16-18
			202504.3	12	1/2	32	19	3/4-16
			202505.3	14-15-16	5/8	37	22	7/8-14
			202506.3	18-20	3/4	42	27	1 1/16-12
	290	290	202507.3	25	1	46	33	1 5/16-12
	240	240	202508.3	30-32	1 1/4	53	41	1 5/8-12
			202509.3	38	1 1/2	59	48	1 7/8-12

Hinweis: Wenn Sie eine Verschraubung in Edelstahl bestellen wollen, den Code 20.. am Anfang durch 21.. ersetzen.

## T-VERSCHRAUBUNG

Typ: 2026...3

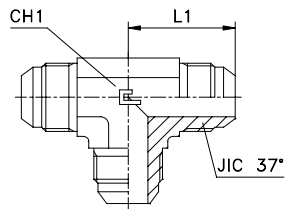

Serie JIC	20.... [bar]	21.... [bar]	Artikelnr.	Ø Rohr M	Ø Rohr W	L1	CH1	JIC 37°
UNIVERSAL	450	450	202601.3	6	1/4	23	11	7/16-20
			202602.3	8	5/16	24	14	1/2-20
	350	350	202603.3	10	3/8	27,5	14	9/16-18
			202604.3	12	1/2	32	19	3/4-16
			202605.3	14-15-16	5/8	37	22	7/8-14
			202606.3	18-20	3/4	42	27	1 1/16-12
	290	290	202607.3	25	1	46	33	1 5/16-12
	240	240	202608.3	30-32	1 1/4	53	41	1 5/8-12
			202609.3	38	1 1/2	59	48	1 7/8-12

**Hinweis:** Wenn Sie eine Verschraubung in Edelstahl bestellen wollen, den Code 20.. am Anfang durch 21.. ersetzen.

## KREUZ-VERSCHRAUBUNG

Typ: 2027...3

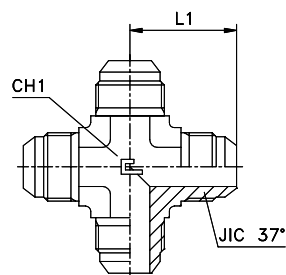

Serie JIC	20.... [bar]	21.... [bar]	Artikelnr.	Ø Rohr M	Ø Rohr W	L1	CH1	JIC 37°
UNIVERSAL	450	450	202701.3	6	1/4	23	11	7/16-20
			202702.3	8	5/16	24	14	1/2-20
	350	350	202703.3	10	3/8	27,5	14	9/16-18
			202704.3	12	1/2	32	19	3/4-16
			202705.3	14-15-16	5/8	37	22	7/8-14
			202706.3	18-20	3/4	42	27	1 1/16-12
	290	290	202707.3	25	1	46	33	1 5/16-12
	240	240	202708.3	30-32	1 1/4	53	41	1 5/8-12
			202709.3	38	1 1/2	59	48	1 7/8-12

**Hinweis:** Wenn Sie eine Verschraubung in Edelstahl bestellen wollen, den Code 20.. am Anfang durch 21.. ersetzen.  
Lieferzeit auf Anfrage.

## WINKEL-VERSCHRAUBUNG

Zöll. Innengewinde - zylindrisch

Typ: 2028...3

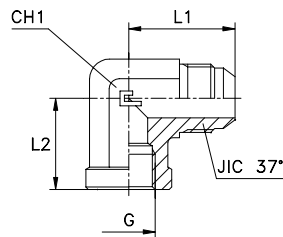

Serie JIC	20.... [bar]	21.... [bar]	Artikelnr.	Ø Rohr M	Ø Rohr W	G	L1	L2	CH1	JIC 37°
UNIVERSAL	350	350	202801.3	6	1/4	1/8	27,5	17	14	7/16-20
			202802.3	8	5/16	1/8	27,5	17	14	1/2-20
			202803.3	10	3/8	1/4	31	22,5	19	9/16-18
			202804.3	12	1/2	3/8	36	26	22	3/4-16
			202805.3	14-15-16	5/8	1/2	42	31	27	7/8-14
	315	315	202806.3	18-20	3/4	3/4	48	34,5	33	1 1/16-12
	290	290	202807.3	25	1	1	55	41	41	1 5/16-12
	240	240	202808.3	30-32	1 1/4	1 1/4	59	43	48	1 5/8-12
			202809.3	38	1 1/2	1 1/2	73	53	65	1 7/8-12
	350	350	202810.3	6	1/4	1/4	29	22,5	19	7/16-20
			202811.3	8	5/16	1/4	29	22,5	19	1/2-20
			202812.3	10	3/8	1/8	27,5	17	14	9/16-18
			202813.3	10	3/8	3/8	31,5	26	22	9/16-18
			202814.3	12	1/2	1/4	32	22,5	19	3/4-16
			202815.3	12	1/2	1/2	36	31	27	3/4-16
	240	240	202816.3	18-20	3/4	1/2	42	31	27	1 1/16-12
			202817.3	30-32	1 1/4	1	55	41	41	1 5/8-12
			202818.3	38	1 1/2	1 1/4	59	43	48	1 7/8-12

**Hinweis:** Wenn Sie eine Verschraubung in Edelstahl bestellen wollen, den Code 20.. am Anfang durch 21.. ersetzen.  
Lieferzeit auf Anfrage.

## WINKEL-VERSCHRAUBUNG

NPT Innengewinde

Typ: 2029...3

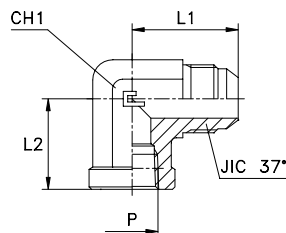

Serie JIC	20.... [bar]	21.... [bar]	Artikelnr.	Ø Rohr M	Ø Rohr W	P	L1	L2	CH1	JIC 37°
UNIVERSAL	350	350	202901.3	6	1/4	1/8	27,5	17	14	7/16-20
			202902.3	8	5/16	1/8	27,5	17	14	1/2-20
			202903.3	10	3/8	1/4	31	22,5	19	9/16-18
			202904.3	12	1/2	3/8	36	26	22	3/4-16
			202905.3	14-15-16	5/8	1/2	42	31	27	7/8-14
	315	315	202906.3	18-20	3/4	3/4	48	34,5	33	1 1/16-12
	290	290	202907.3	25	1	1	55	41	41	1 5/16-12
	240	240	202908.3	30-32	1 1/4	1 1/4	59	43	48	1 5/8-12
			202909.3	38	1 1/2	1 1/2	73	53	65	1 7/8-12
	350	350	202910.3	6	1/4	1/4	29	22,5	19	7/16-20
			202911.3	8	5/16	1/4	29	22,5	19	1/2-20
			202912.3	10	3/8	1/8	27,5	17	14	9/16-18
			202913.3	10	3/8	3/8	31,5	26	22	9/16-18
			202914.3	12	1/2	1/4	32	22,5	19	3/4-16
			202915.3	12	1/2	1/2	36	31	27	3/4-16
	240	240	202916.3	18-20	3/4	1/2	42	31	27	1 1/16-12

**Hinweis:** Wenn Sie eine Verschraubung in Edelstahl bestellen wollen, den Code 20.. am Anfang durch 21.. ersetzen.  
Lieferzeit auf Anfrage.

## T-VERSCHRAUBUNG

Zöll. Innengewinde - zylindrisch

Typ: 2032...3

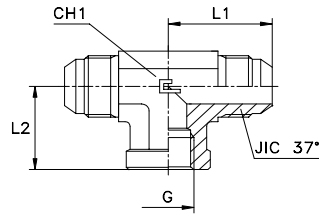

Serie JIC	20.... [bar]	21.... [bar]	Artikelnr.	Ø Rohr M	Ø Rohr W	G	L1	L2	CH1	JIC 37°
UNIVERSAL	350	350	203201.3	6	1/4	1/8	27,5	17	14	7/16-20
			203202.3	8	5/16	1/8	27,5	17	14	1/2-20
			203203.3	10	3/8	1/4	31	22,5	19	9/16-18
			203204.3	12	1/2	3/8	36	26	22	3/4-16
			203205.3	14-15-16	5/8	1/2	42	31	27	7/8-14
	315	315	203206.3	18-20	3/4	3/4	48	34,5	33	1 1/16-12
	290	290	203207.3	25	1	1	55	41	41	1 5/8-12
	240	240	203208.3	30-32	1 1/4	1 1/4	59	43	48	1 5/8-12
			203209.3	38	1 1/2	1 1/2	73	53	65	1 7/8-12
	350	350	203210.3	6	1/4	1/4	29	22,5	19	7/16-20
			203211.3	8	5/16	1/4	29	22,5	19	1/2-20
			203212.3	10	3/8	1/8	27,5	17	14	9/16-18
			203213.3	10	3/8	3/8	31,5	26	22	9/16-18
			203214.3	12	1/2	1/4	32	22,5	19	3/4-16
			203215.3	12	1/2	1/2	36	31	27	3/4-16
	240	240	203216.3	18-20	3/4	1/2	42	31	27	1 1/16-12
			203217.3	30-32	1 1/4	1	55	41	41	1 5/8-12
			203218.3	38	1 1/2	1 1/4	59	43	48	1 7/8-12

**Hinweis:** Wenn Sie eine Verschraubung in Edelstahl bestellen wollen, den Code 20.. am Anfang durch 21.. ersetzen. Lieferzeit auf Anfrage.

## T-VERSCHRAUBUNG

NPT Innengewinde

Typ: 2033...3

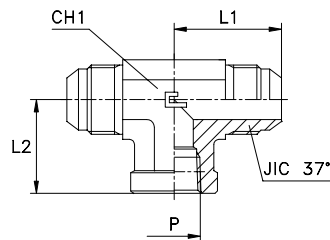

Serie JIC	20.... [bar]	21.... [bar]	Artikelnr.	Ø Rohr M	Ø Rohr W	P	L1	L2	CH1	JIC 37°
UNIVERSAL	350	350	203301.3	6	1/4	1/8	27,5	17	14	7/16-20
			203302.3	8	5/16	1/8	27,5	17	14	1/2-20
			203303.3	10	3/8	1/4	31	22,5	19	9/16-18
			203304.3	12	1/2	3/8	36	26	22	3/4-16
			203305.3	14-15-16	5/8	1/2	42	31	27	7/8-14
	315	315	203306.3	18-20	3/4	3/4	48	34,5	33	1 1/16-12
	290	290	203307.3	25	1	1	55	41	41	1 5/8-12
	240	240	203308.3	30-32	1 1/4	1 1/4	59	43	48	1 5/8-12
			203309.3	38	1 1/2	1 1/2	73	53	65	1 7/8-12
	350	350	203310.3	6	1/4	1/4	29	22,5	19	7/16-20
			203311.3	8	5/16	1/4	29	22,5	19	1/2-20
			203312.3	10	3/8	1/8	27,5	17	14	9/16-18
			203313.3	10	3/8	3/8	31,5	26	22	9/16-18
			203314.3	12	1/2	1/4	32	22,5	19	3/4-16
			203315.3	12	1/2	1/2	36	31	27	3/4-16
	240	240	203316.3	18-20	3/4	1/2	42	31	27	1 1/16-12

**Hinweis:** Wenn Sie eine Verschraubung in Edelstahl bestellen wollen, den Code 20.. am Anfang durch 21.. ersetzen. Lieferzeit auf Anfrage.



# REDUZIERSCHRAUBUNG ROHR-ROHR

Typ: 2034...3

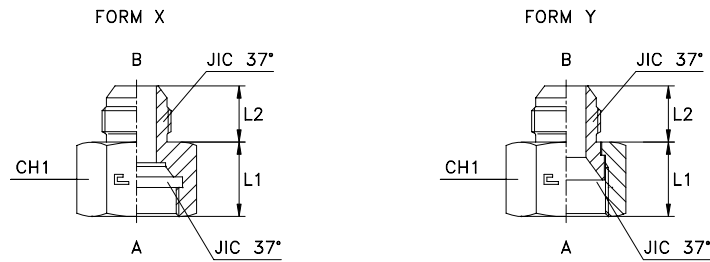

Serie JIC	20.... [bar]	21.... [bar]	Artikelnr.	Ø Rohr AM	Ø Rohr AM	Ø Rohr AW	Ø Rohr BW	Form	L1	L2	CH1	JIC 37° A	JIC 37° B
UNIVERSAL	450	450	203401.3	8	6	5/16	1/4	X	17,5	14	17	1/2-20	7/16-20
	350	350	203402.3	10	6	3/8	1/4	Y	19	14	19	9/16-18	7/16-20
			203403.3	12	6	1/2	1/4	Y	21,9	14	22	3/4-16	7/16-20
			203404.3	14-15-16	6	5/8	1/4	Y	25,2	14	27	7/8-14	7/16-20
			203405.3	18-20	6	3/4	1/4	Y	26,4	14	32	1 1/16-12	7/16-20
	290	290	203406.3	25	6	1	1/4	Y	29,3	14	41	1 5/16-12	7/16-20
	240	240	203407.3	30-32	6	1 1/4	1/4	Y	31,8	14	50	1 5/8-12	7/16-20
			203408.3	38	6	1 1/2	1/4	Y	36,4	14	60	1 7/8-12	7/16-20
	350	350	203409.3	10	8	3/8	5/16	X	17,5	14	19	9/16-18	1/2-20
			203410.3	12	8	1/2	5/16	Y	21,9	14	22	3/4-16	1/2-20
			203411.3	14-15-16	8	5/8	5/16	Y	25,2	14	27	7/8-14	1/2-20
			203412.3	18-20	8	3/4	5/16	Y	26,4	14	32	1 1/16-12	1/2-20
	290	290	203413.3	25	8	1	5/16	Y	29,3	14	41	1 5/16-12	1/2-20
	240	240	203414.3	30-32	8	1 1/4	5/16	Y	31,8	14	50	1 5/8-12	1/2-20
			203415.3	38	8	1 1/2	5/16	Y	36,4	14	60	1 7/8-12	1/2-20
	350	350	203416.3	12	10	1/2	3/8	Y	21,8	14,1	22	3/4-16	9/16-18
			203417.3	14-15-16	10	5/8	3/8	Y	25,1	14,1	27	7/8-14	9/16-18
			203418.3	18-20	10	3/4	3/8	Y	26,3	14,1	32	1 1/16-12	9/16-18
	290	290	203419.3	25	10	1	3/8	Y	29,2	14,1	41	1 5/16-12	9/16-18
	240	240	203420.3	30-32	10	1 1/4	3/8	Y	31,7	14,1	50	1 5/8-12	9/16-18
			203421.3	38	10	1 1/2	3/8	Y	36,3	14,1	60	1 7/8-12	9/16-18
	350	350	203422.3	14-15-16	12	5/8	1/2	X	24,3	16,7	27	7/8-14	3/4-16
			203423.3	18-20	12	3/4	1/2	Y	26,2	16,7	32	1 1/16-12	3/4-16
	290	290	203424.3	25	12	1	1/2	Y	28,6	16,7	41	1 5/16-12	3/4-16
	240	240	203425.3	30-32	12	1 1/4	1/2	Y	31,6	16,7	50	1 5/8-12	3/4-16
			203426.3	38	12	1 1/2	1/2	Y	36,2	16,7	60	1 7/8-12	3/4-16
	350	350	203427.3	18-20	14-15-16	3/4	5/8	X	27,2	19,3	32	1 1/16-12	7/8-14
	290	290	203428.3	25	14-15-16	1	5/8	Y	24,5	19,3	41	1 5/16-12	7/8-14
	240	240	203429.3	30-32	14-15-16	1 1/4	5/8	Y	31,5	19,3	50	1 5/8-12	7/8-14
			203430.3	38	14-15-16	1 1/2	5/8	Y	36,1	19,3	60	1 7/8-12	7/8-14
	290	290	203431.3	25	18-20	1	3/4	Y	28,9	21,9	41	1 5/16-12	1 1/16-12
	240	240	203432.3	30-32	18-20	1 1/4	3/4	Y	31,4	21,9	50	1 5/8-12	1 1/16-12
			203433.3	38	18-20	1 1/2	3/4	Y	36,5	21,9	60	1 7/8-12	1 1/16-12
203434.3			30-32	25	1 1/4	1	Y	31,7	23,1	50	1 5/8-12	1 5/16-12	
203435.3			38	25	1 1/2	1	Y	36,3	23,1	60	1 7/8-12	1 5/16-12	
203436.3			38	30-32	1 1/2	1 1/4	Y	36,2	24,3	60	1 7/8-12	1 5/8-12	

Hinweis: Wenn Sie eine Verschraubung in Edelstahl bestellen wollen, den Code 20.. am Anfang durch 21.. ersetzen.

# GERADE EINSCHRAUBVERSCHRAUBUNG, EINSTELLBAR UND MIT POFILDICHTRING

Zöll. Einschraubzapfen - Metr. Einschraubzapfen - zylindrisch

Typ: 2035..  
Typ: 2036..

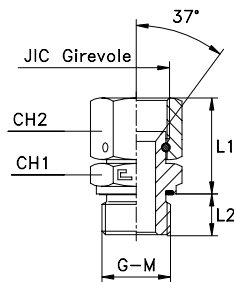

Serie JIC	20.... [bar]	21.... [bar]	Artikelnr.	JIC 37°	G	L1	L2	CH1	CH2
UNIVERSAL	350	350	203501	7/16-20	1/8	26	8	14	14
			203502	1/2-20	1/8	27,5	8	14	17
			203503	9/16-18	1/4	27,8	12	19	19
			203504	3/4-16	3/8	32,1	12	22	22
			203505	7/8-14	1/2	37,6	14	27	27
	290	290	203506	11/16-12	3/4	39,2	16	32	32
			203507	15/16-12	1	44,4	18	41	41
	240	240	203508	15/8-12	1 1/4	47,3	20	50	50
			203509	1 7/8-12	1 1/2	54,8	22	55	60
	350	350	203510	7/16-20	1/4	25,5	12	19	14
			203511	7/16-20	3/8	27,5	12	22	14
			203512	1/2-20	1/4	27	12	19	17
			203513	1/2-20	3/8	29	12	22	17
			203514	9/16-18	3/8	29,8	12	22	19
			203515	9/16-18	1/2	31,3	14	27	19
			203516	3/4-16	1/4	30,1	12	19	22
			203517	3/4-16	1/2	33,6	14	27	22
			203518	7/8-14	3/8	36,1	12	22	27
			203519	7/8-14	3/4	39,1	16	32	27
	290	290	203520	11/16-12	1/2	37,7	14	27	32
			203521	11/16-12	1	40,7	18	41	32
	240	240	203522	15/16-12	3/4	42,9	16	32	41
			203523	15/16-12	1 1/4	46,9	20	50	41
	240	240	203524	15/8-12	1	44,8	18	41	50
			203525	1 7/8-12	1 1/4	54,3	20	50	60

**Hinweis:** Wenn Sie eine Verschraubung in Edelstahl bestellen wollen, den Code 20.. am Anfang durch 21.. ersetzen. Lieferzeit auf Anfrage.

Serie JIC	20.... [bar]	21.... [bar]	Artikelnr.	JIC 37°	M	L1	L2	CH1	CH2
UNIVERSAL	350	350	203601	7/16-20	10x1	24,5	8	14	14
			203602	1/2-20	12x1,5	26	8	17	17
			203603	9/16-18	14x1,5	26,8	12	19	19
			203604	3/4-16	16x1,5	29,6	12	22	22
			203605	7/8-14	22x1,5	36,1	14	27	27
	290	290	203606	11/16-12	27x2	36,7	16	32	32
			203607	15/16-12	33x2	41,4	18	41	41
	240	240	203608	15/8-12	42x2	43,8	20	50	50
			203609	1 7/8-12	48x2	51,3	22	55	60
	350	350	203610	7/16-20	12x1,5	24,5	8	17	14
			203611	1/2-20	10x1	26	8	14	17
			203612	1/2-20	14x1,5	26	12	19	17
			203613	9/16-18	16x1,5	27,3	12	22	19
			203614	3/4-16	18x1,5	30,6	12	24	22
			203615	7/8-14	18x1,5	34,6	12	24	27
			203616	7/8-14	20x1,5	35,6	14	27	27
	290	290	203617	11/16-12	22x1,5	36,2	14	27	32
	240	240	203618	15/16-12	27x2	40,4	16	32	41

**Hinweis:** Wenn Sie eine Verschraubung in Edelstahl bestellen wollen, den Code 20.. am Anfang durch 21.. ersetzen. Lieferzeit auf Anfrage.

# GERADE EINSCHRAUBVERSCHRAUBUNG, EINSTELLBAR UND MIT O-RING

UNF/UN-2A Einschraubzapfen - zylindrisch

Typ: 2037..

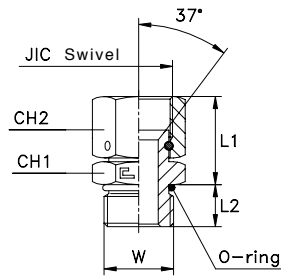

Serie JIC	20.... [bar]	21.... [bar]	Artikelnr.	JIC 37°	W	L1	L2	CH1	CH2
UNIVERSAL	350	350	203701	7/16-20	7/16-20	25,4	9,1	14	14
			203702	1/2-20	1/2-20	26,9	9,1	17	17
			203703	9/16-18	9/16-18	28,8	10	17	19
			203704	3/4-16	3/4-16	32	11,1	22	22
			203705	7/8-14	7/8-14	37,4	12,7	27	27
	203706	1 1/16-12	1 1/16-12	39,1	15,1	32	32		
	290	290	203707	1 5/16-12	1 5/16-12	43,3	15,1	41	41
	240	240	203708	1 5/8-12	1 5/8-12	45,7	15,1	50	50
			203709	1 7/8-12	1 7/8-12	54,7	15,1	55	60
	350	350	203710	7/16-20	1/2-20	25,4	9,1	17	14
			203711	7/16-20	9/16-18	26,5	10	17	14
			203712	9/16-18	3/4-16	29,7	11,1	22	19
			203713	3/4-16	7/8-14	33,4	12,7	27	22
			203714	3/4-16	1 1/16-12	35	15,1	32	22
			203715	7/8-14	3/4-16	36	11,1	22	27
			203716	7/8-14	1 1/16-12	39	15,1	32	27
			203717	1 1/16-12	3/4-16	37,6	11,1	27	32
			203718	1 1/16-12	7/8-14	37,5	12,7	27	32
	290	290	203719	1 1/16-12	1 5/16-12	39,6	15,1	41	32
			203720	1 5/16-12	1 1/16-12	42,8	15,1	32	41
	240	240	203721	1 5/16-12	1 5/8-12	45,3	15,1	50	41

**Hinweis:** Wenn Sie eine Verschraubung in Edelstahl bestellen wollen, den Code 20.. am Anfang durch 21.. ersetzen.  
Lieferzeit auf Anfrage.

## GERADE EINSCHRAUBVERSCHRAUBUNG, EINSTELLBAR

Zöll. Einschraubzapfen - kegelig - NPT Einschraubzapfen

Typ: 2038..

Typ: 2039..

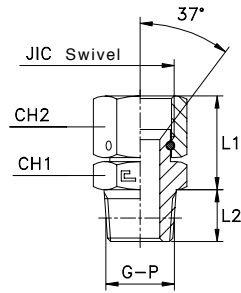

Serie JIC	20.... [bar]	21.... [bar]	Artikelnr.	JIC 37°	G	L1	L2	CH1	CH2
UNIVERSAL	350	350	203801	7/16-20	1/8	24,5	10	12	14
			203802	1/2-20	1/8	26	10	12	17
			203803	9/16-18	1/4	26,8	14,5	14	19
			203804	3/4-16	3/8	30,1	14,5	19	22
			203805	7/8-14	1/2	34,1	19	22	27
			203806	1 1/16-12	3/4	37,2	19	27	32
	290	290	203807	1 5/16-12	1	41,4	24	36	41
	240	240	203808	1 5/8-12	1 1/4	42,8	25	46	50
			203809	1 7/8-12	1 1/2	51,8	26	50	60
	350	350	203810	7/16-20	1/4	24,5	14,5	14	14
			203811	1/2-20	1/4	26	14,5	14	17
			203812	9/16-18	3/8	27,8	14,5	17	19
			203813	3/4-16	1/4	30,1	14,5	17	22
			203814	3/4-16	1/2	30,1	19	22	22
			203815	7/8-14	3/8	34,1	14,5	22	27
			203816	7/8-14	3/4	37,1	19	27	27
			203817	1 1/16-12	1/2	37,2	19	27	32
	290	290	203818	1 1/16-12	1	37,7	24	36	32
			203819	1 5/16-12	3/4	40,9	19	32	41

**Hinweis:** Wenn Sie eine Verschraubung in Edelstahl bestellen wollen, den Code 20.. am Anfang durch 21.. ersetzen. Lieferzeit auf Anfrage.

Serie JIC	20.... [bar]	21.... [bar]	Artikelnr.	JIC 37°	P	L1	L2	CH1	CH2
UNIVERSAL	350	350	203901	7/16-20	1/8	24,5	10	12	14
			203902	1/2-20	1/8	26	10	12	17
			203903	9/16-18	1/4	26,8	14,5	14	19
			203904	3/4-16	3/8	30,1	14,5	19	22
			203905	7/8-14	1/2	34,1	19	22	27
			203906	1 1/16-12	3/4	37,2	19	27	32
	290	290	203907	1 5/16-12	1	41,4	24	36	41
	240	240	203908	1 5/8-12	1 1/4	42,8	25	46	50
			203909	1 7/8-12	1 1/2	51,8	26	50	60
	350	350	203910	7/16-20	1/4	24,5	14,5	14	14
			203911	1/2-20	1/4	26	14,5	14	17
			203912	9/16-18	1/8	26,8	10	14	19
			203913	9/16-18	3/8	27,8	14,5	17	19
			203914	9/16-18	1/2	27,8	19	22	19
			203915	3/4-16	1/4	30,1	14,5	19	22
			203916	3/4-16	1/2	30,1	19	22	22
			203917	3/4-16	3/4	33,1	19	27	22
			203918	7/8-14	3/8	34,1	14,5	22	27
			203919	7/8-14	3/4	37,1	19	27	27
			203920	1 1/16-12	1/2	37,2	19	27	32
	290	290	203921	1 5/16-12	3/4	40,9	19	32	41
	240	240	203922	1 5/8-12	1	42,3	24	41	50

**Hinweis:** Wenn Sie eine Verschraubung in Edelstahl bestellen wollen, den Code 20.. am Anfang durch 21.. ersetzen. Lieferzeit auf Anfrage.

## EINSTELLBARE WINKELVERSCHRAUBUNG 90°

UNF/UN-2B Gewinde

Typ: 2040...3

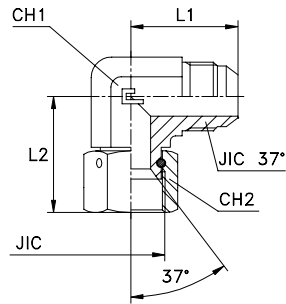

Serie JIC	20.... [bar]	21.... [bar]	Artikelnr.	Ø Rohr M	Ø Rohr W	JIC 37°	L1	L2	CH1	CH2
UNIVERSAL	450	450	204001.3	6	1/4	7/16-20	23	26,5	11	14
			204002.3	8	5/16	1/2-20	24	27	14	17
	350	350	204003.3	10	3/8	9/16-18	27,5	31,3	14	19
			204004.3	12	1/2	3/4-16	32	35,6	19	22
			204005.3	14-15-16	5/8	7/8-14	37	41,6	22	27
			204006.3	18-20	3/4	1 1/16-12	42	44,2	27	32
	290	290	204007.3	25	1	1 5/16-12	46	51,4	33	41
	240	240	204008.3	30-32	1 1/4	1 5/8-12	53	58,8	41	50
			204009.3	38	1 1/2	1 7/8-12	59	66,3	48	60

**Hinweis:** Wenn Sie eine Verschraubung in Edelstahl bestellen wollen, den Code 20.. am Anfang durch 21.. ersetzen.  
Lieferzeit auf Anfrage.

## EINSTELLBARE WINKELVERSCHRAUBUNG 45°

UNF/UN-2B Gewinde

Typ: 2041...3

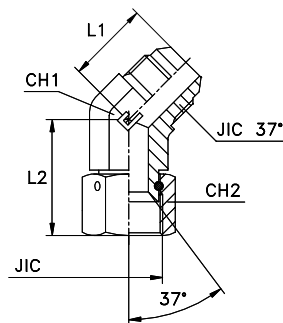

Serie JIC	20.... [bar]	21.... [bar]	Artikelnr.	Ø Rohr M	Ø Rohr W	JIC 37°	L1	L2	CH1	CH2
UNIVERSAL	450	450	204101.3	6	1/4	7/16-20	19,5	24,5	11	14
			204102.3	8	5/16	1/2-20	20	25,5	14	17
	350	350	204103.3	10	3/8	9/16-18	21,5	27,3	14	19
			204104.3	12	1/2	3/4-16	25,5	33,1	19	22
			204105.3	14-15-16	5/8	7/8-14	29	36,6	22	27
			204106.3	18-20	3/4	1 1/16-12	33	37,2	27	32
	290	290	204107.3	25	1	1 5/16-12	38	45,4	33	41
	240	240	204108.3	30-32	1 1/4	1 5/8-12	40	51,3	41	50
			204109.3	38	1 1/2	1 7/8-12	46	57,8	48	60

**Hinweis:** Wenn Sie eine Verschraubung in Edelstahl bestellen wollen, den Code 20.. am Anfang durch 21.. ersetzen.  
Lieferzeit auf Anfrage.

## EINSTELLBARE L-VERSCHRAUBUNG

UNF/UN-2B Gewinde

Typ: 2042...3

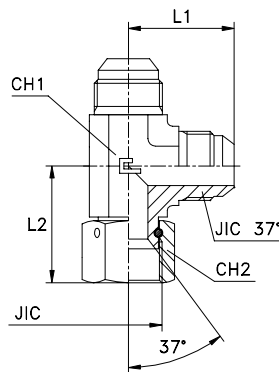

Serie JIC	20.... [bar]	21.... [bar]	Artikelnr.	Ø Rohr M	Ø Rohr W	JIC 37°	L1	L2	CH1	CH2
UNIVERSAL	450	450	204201.3	6	1/4	7/16-20	23	26,5	11	14
			204202.3	8	5/16	1/2-20	24	27	14	17
	350	350	204203.3	10	3/8	9/16-18	27,5	31,3	14	19
			204204.3	12	1/2	3/4-16	32	35,6	19	22
			204205.3	14-15-16	5/8	7/8-14	37	41,6	22	27
			204206.3	18-20	3/4	1 1/16-12	42	44,2	27	32
	290	290	204207.3	25	1	1 5/16-12	46	51,4	33	41
	240	240	204208.3	30-32	1 1/4	1 5/8-12	53	58,8	41	50
			204209.3	38	1 1/2	1 7/8-12	59	66,3	48	60

**Hinweis:** Wenn Sie eine Verschraubung in Edelstahl bestellen wollen, den Code 20.. am Anfang durch 21.. ersetzen. Lieferzeit auf Anfrage.

## EINSTELLBARE T-VERSCHRAUBUNG

UNF/UN-2B Gewinde

Typ: 2043...3

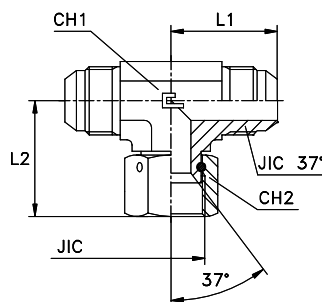

Serie JIC	20.... [bar]	21.... [bar]	Artikelnr.	Ø Rohr M	Ø Rohr W	JIC 37°	L1	L2	CH1	CH2
UNIVERSAL	450	450	204301.3	6	1/4	7/16-20	23	26,5	11	14
			204302.3	8	5/16	1/2-20	24	27	14	17
	350	350	204303.3	10	3/8	9/16-18	27,5	31,3	14	19
			204304.3	12	1/2	3/4-16	32	35,6	19	22
			204305.3	14-15-16	5/8	7/8-14	37	41,6	22	27
			204306.3	18-20	3/4	1 1/16-12	42	44,2	27	32
	290	290	204307.3	25	1	1 5/16-12	46	51,4	33	41
	240	240	204308.3	30-32	1 1/4	1 5/8-12	53	58,8	41	50
			204309.3	38	1 1/2	1 7/8-12	59	66,3	48	60

**Hinweis:** Wenn Sie eine Verschraubung in Edelstahl bestellen wollen, den Code 20.. am Anfang durch 21.. ersetzen. Lieferzeit auf Anfrage.

# EINSTELLBARE WINKELVERSCHRAUBUNG 90° MIT KONTERMUTTER UND O-RING

Zöll. Einschraubzapfen - Metr. Einschraubzapfen - zylindrisch

Typ: 2044...3

Typ: 2045...3

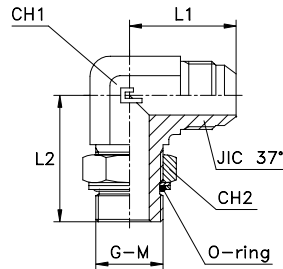

Serie JIC	20.... [bar]	21.... [bar]	Artikelnr.	Ø Rohr M	Ø Rohr W	G	L1	L2	CH1	CH2	JIC 37°
UNIVERSAL	350	350	204401.3	6	1/4	1/8	23	26	11	14	7/16-20
	315	315	204402.3	8	5/16	1/4	24	32	14	19	1/2-20
			204403.3	10	3/8	1/4	27,5	32	14	19	9/16-18
	250	250	204404.3	12	1/2	3/8	32	37	19	22	3/4-16
			204405.3	14-15-16	5/8	1/2	37	43	22	27	7/8-14
			204406.3	18-20	3/4	3/4	42	49	27	36	1 1/16-12
	200	200	204407.3	25	1	1	46	52	33	41	15/16-12
			204408.3	30-32	1 1/4	1 1/4	53	58	41	50	15/8-12
	160	160	204409.3	38	1 1/2	1 1/2	59	60	48	55	1 7/8-12
	315	315	204410.3	6	1/4	1/4	24	32	14	19	7/16-20
	250	250	204411.3	6	1/4	3/8	29	37	19	22	7/16-20
			204412.3	6	1/4	1/2	31	43	22	27	7/16-20
	350	350	204413.3	8	5/16	1/8	24	30	14	14	1/2-20
			204414.3	8	5/16	3/8	29	37	19	22	1/2-20
	250	250	204415.3	10	3/8	3/8	29,5	37	19	22	9/16-18
			204416.3	10	3/8	1/2	31,5	43	22	27	9/16-18
			204417.3	12	1/2	1/4	32	37	19	19	3/4-16
	250	250	204418.3	12	1/2	1/2	34	43	22	27	3/4-16
			204419.3	12	1/2	3/4	36	49	27	36	3/4-16
			204420.3	14-15-16	5/8	3/8	37	37,5	22	22	7/8-14
			204421.3	14-15-16	5/8	3/4	39	49	27	36	7/8-14
			204422.3	18-20	3/4	1/2	42	47	27	27	1 1/16-12
	200	200	204423.3	18-20	3/4	1	45	52	33	41	1 1/16-12
	250	250	204424.3	25	1	3/4	46	50	33	36	15/16-12
			204425.3	25	1	1 1/4	52	58	41	50	15/16-12
	200	200	204426.3	30-32	1 1/4	1	53	58	41	41	15/8-12
			204427.3	38	1 1/2	1 1/4	59	60	48	50	1 7/8-12

Hinweis: Wenn Sie eine Verschraubung in Edelstahl bestellen wollen, den Code 20.. am Anfang durch 21.. ersetzen.

Serie JIC	20.... [bar]	21.... [bar]	Artikelnr.	Ø Rohr M	Ø Rohr W	M	L1	L2	CH1	CH2	JIC 37°
UNIVERSAL	350	350	204501.3	6	1/4	10x1	23	27	11	14	7/16-20
	315	315	204502.3	8	5/16	12x1,5	24	31	14	17	1/2-20
			204503.3	10	3/8	14x1,5	27,5	33	14	19	9/16-18
			204504.3	12	1/2	16x1,5	32	38	19	22	3/4-16
	250	250	204505.3	14-15-16	5/8	22x1,5	37	42	22	27	7/8-14
			204506.3	18-20	3/4	27x2	42	50,5	27	32	1 1/16-12
	200	200	204507.3	25	1	33x2	46	52,5	33	41	15/16-12
			204508.3	30-32	1 1/4	42x2	53	58	41	50	15/8-12
	160	160	204509.3	38	1 1/2	48x2	59	63	48	55	1 7/8-12
	315	315	204510.3	6	1/4	12x1,5	24	31	14	17	7/16-20
	350	350	204511.3	8	5/16	10x1	24	28	14	14	1/2-20
			204512.3	8	5/16	14x1,5	24	33	14	19	1/2-20
	315	315	204513.3	10	3/8	16x1,5	29,5	38	19	22	9/16-18
			204514.3	12	1/2	18x1,5	32	38	19	24	3/4-16
			204515.3	14-15-16	5/8	18x1,5	37	40	22	24	7/8-14
	250	250	204516.3	14-15-16	5/8	20x1,5	37	42	22	27	7/8-14
			204517.3	18-20	3/4	22x1,5	42	46	27	27	1 1/16-12
			204518.3	25	1	27x2	46	52,5	33	32	15/16-12

Hinweis: Wenn Sie eine Verschraubung in Edelstahl bestellen wollen, den Code 20.. am Anfang durch 21.. ersetzen. Lieferzeit auf Anfrage.

# EINSTELLBARE WINKELVERSCHRAUBUNG 90° MIT KONTERMUTTER UND O-RING

UNF/UN-2A Einschraubzapfen

Typ: 2046...3

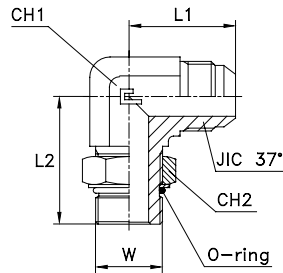

Serie JIC	20.... [bar]	21.... [bar]	Artikelnr.	Ø Rohr M	Ø Rohr W	W	L1	L2	CH1	CH2	JIC 37°
UNIVERSAL	400	400	204601.3	6	1/4	7/16-20	23	27	11	14	7/16-20
			204602.3	8	5/16	1/2-20	24	29	14	17	1/2-20
	350	350	204603.3	10	3/8	9/16-18	27,5	32	14	17	9/16-18
			204604.3	12	1/2	3/4-16	32	37	19	22	3/4-16
			204605.3	14-15-16	5/8	7/8-14	37	43	22	27	7/8-14
	290	290	204606.3	18-20	3/4	1 1/16-12	42	49,5	27	32	1 1/16-12
			204607.3	25	1	1 5/16-12	46	52	33	41	1 5/16-12
	240	240	204608.3	30-32	1 1/4	1 5/8-12	53	58	41	50	1 5/8-12
			204609.3	38	1 1/2	1 7/8-12	59	60	48	55	1 7/8-12
	400	400	204610.3	6	1/4	1/2-20	24	29	14	17	7/16-20
			204611.3	6	1/4	9/16-18	24	32	14	17	7/16-20
	350	350	204612.3	8	5/16	9/16-18	24	32	14	17	1/2-20
			204613.3	10	3/8	7/16-20	27,5	28	14	14	9/16-18
			204614.3	10	3/8	1/2-20	27,5	29	14	17	9/16-18
			204615.3	10	3/8	3/4-16	29,5	37	19	22	9/16-18
			204616.3	10	3/8	7/8-14	31,5	43	22	27	9/16-18
			204617.3	12	1/2	9/16-18	32	36,5	19	17	3/4-16
			204618.3	12	1/2	7/8-14	34	43	22	27	3/4-16
			204619.3	12	1/2	1 1/16-12	36	49,5	27	32	3/4-16
			204620.3	14-15-16	5/8	3/4-16	37	39,5	22	22	7/8-14
			204621.3	14-15-16	5/8	1 1/16-12	39	49,5	27	32	7/8-14
			204622.3	18-20	3/4	3/4-16	42	41,5	27	22	1 1/16-12
	290	290	204623.3	18-20	3/4	7/8-14	42	47	27	27	1 1/16-12
			204624.3	18-20	3/4	1 5/16-12	45	52	33	41	1 1/16-12
	240	240	204625.3	25	1	1 1/16-12	46	51,5	33	32	1 5/16-12
			204626.3	25	1	1 5/8-12	52	58	41	50	1 5/16-12

**Hinweis:** Wenn Sie eine Verschraubung in Edelstahl bestellen wollen, den Code 20.. am Anfang durch 21.. ersetzen.  
Lieferzeit auf Anfrage.



## EINSTELLBARE WINKELVERSCHRAUBUNG 45° MIT KONTERMUTTER UND O-RING

Zöll. Einschraubzapfen - Metr. Einschraubzapfen - zylindrisch

Typ: 2047...3

Typ: 2048...3

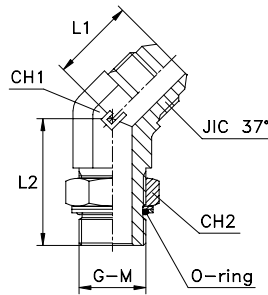

Serie JIC	20.... [bar]	21.... [bar]	Artikelnr.	Ø Rohr M	Ø Rohr W	G	L1	L2	CH1	CH2	JIC 37°
UNIVERSAL	350	350	204701.3	6	1/4	1/8	19,5	26	11	14	7/16-20
	315	315	204702.3	8	5/16	1/4	20	29	14	19	1/2-20
			204703.3	10	3/8	1/4	21,5	29	14	19	9/16-18
	250	250	204704.3	12	1/2	3/8	25,5	33	19	22	3/4-16
			204705.3	14-15-16	5/8	1/2	29	38,5	22	27	7/8-14
			204706.3	18-20	3/4	3/4	33	44	27	36	1 1/16-12
	200	200	204707.3	25	1	1	38	47	33	41	15/16-12
			204708.3	30-32	1 1/4	1 1/4	40	48	41	50	15/8-12
	160	160	204709.3	38	1 1/2	1 1/2	46	48	48	55	17/8-12
	315	315	204710.3	6	1/4	1/4	20	29	14	19	7/16-20
	250	250	204711.3	6	1/4	3/8	22,5	33	19	22	7/16-20
			204712.3	6	1/4	1/2	23	38,5	22	27	7/16-20
	350	350	204713.3	8	5/16	1/8	20	24	14	14	1/2-20
	250	250	204714.3	8	5/16	3/8	22,5	33	19	22	1/2-20
			204715.3	10	3/8	3/8	23	33	19	22	9/16-18
			204716.3	10	3/8	1/2	23,5	38,5	22	27	9/16-18
	315	315	204717.3	12	1/2	1/4	25,5	32,5	19	19	3/4-16
	250	250	204718.3	12	1/2	1/2	26	38,5	22	27	3/4-16
			204719.3	12	1/2	3/4	27	44	27	36	3/4-16
			204720.3	14-15-16	5/8	3/8	29	33	22	22	7/8-14
			204721.3	14-15-16	5/8	3/4	30	44	27	36	7/8-14
			204722.3	18-20	3/4	1/2	33	43	27	27	11/16-12
	200	200	204723.3	18-20	3/4	1	37	47	33	41	11/16-12
	250	250	204724.3	25	1	3/4	38	45	33	36	15/16-12
			204725.3	25	1	1 1/4	39	48	41	50	15/16-12
	200	200	204726.3	30-32	1 1/4	1	40	48	41	41	15/8-12
			204727.3	38	1 1/2	1 1/4	46	48	48	50	17/8-12

**Hinweis:** Wenn Sie eine Verschraubung in Edelstahl bestellen wollen, den Code 20.. am Anfang durch 21.. ersetzen. Lieferzeit auf Anfrage.

Serie JIC	20.... [bar]	21.... [bar]	Artikelnr.	Ø Rohr M	Ø Rohr W	M	L1	L2	CH1	CH2	JIC 37°
UNIVERSAL	350	350	204801.3	6	1/4	10x1	19,5	27	11	14	7/16-20
	315	315	204802.3	8	5/16	12x1,5	20	27	14	17	1/2-20
			204803.3	10	3/8	14x1,5	21,5	28	14	19	9/16-18
			204804.3	12	1/2	16x1,5	25,5	33	19	22	3/4-16
	250	250	204805.3	14-15-16	5/8	22x1,5	29	38	22	27	7/8-14
			204806.3	18-20	3/4	27x2	33	46	27	32	11/16-12
	200	200	204807.3	25	1	33x2	38	46	33	41	15/16-12
			204808.3	30-32	1 1/4	42x2	40	48	41	50	15/8-12
	160	160	204809.3	38	1 1/2	48x2	46	50	48	55	17/8-12
	315	315	204810.3	6	1/4	12x1,5	20	27	14	17	7/16-20
	350	350	204811.3	8	5/16	10x1	20	24	14	14	1/2-20
	315	315	204812.3	8	5/16	14x1,5	20	28	14	19	1/2-20
			204813.3	10	3/8	16x1,5	23	33	19	22	9/16-18
			204814.3	12	1/2	18x1,5	25,5	33	19	24	3/4-16
			204815.3	14-15-16	5/8	18x1,5	29	34,5	22	24	7/8-14
	250	250	204816.3	14-15-16	5/8	20x1,5	29	38	22	27	7/8-14
			204817.3	18-20	3/4	22x1,5	33	41,5	27	27	11/16-12
			204818.3	25	1	27x2	38	46	33	32	15/16-12

**Hinweis:** Wenn Sie eine Verschraubung in Edelstahl bestellen wollen, den Code 20.. am Anfang durch 21.. ersetzen. Lieferzeit auf Anfrage.

# EINSTELLBARE WINKELVERSCHRAUBUNG 45° MIT KONTERMUTTER UND O-RING

UNF/UN-2A Einschraubzapfen

Typ: 2049...3

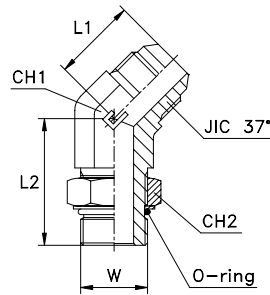

Serie JIC	20... [bar]	21... [bar]	Artikelnr.	Ø Rohr M	Ø Rohr W	W	L1	L2	CH1	CH2	JIC 37°
UNIVERSAL	400	400	204901.3	6	1/4	7/16-20	19,5	26,5	11	14	7/16-20
			204902.3	8	5/16	1/2-20	20	26,5	14	17	1/2-20
	350	350	204903.3	10	3/8	9/16-18	21,5	29	14	17	9/16-18
			204904.3	12	1/2	3/4-16	25,5	33	19	22	3/4-16
			204905.3	14-15-16	5/8	7/8-14	29	39	22	27	7/8-14
			204906.3	18-20	3/4	1 1/16-12	33	44	27	32	1 1/16-12
	290	290	204907.3	25	1	1 5/16-12	38	47	33	41	1 5/16-12
	240	240	204908.3	30-32	1 1/4	1 5/8-12	40	48	41	50	1 5/8-12
			204909.3	38	1 1/2	1 7/8-12	46	48,5	48	55	1 7/8-12
	400	400	204910.3	6	1/4	1/2-20	20	26,5	14	17	7/16-20
			204911.3	10	3/8	3/4-16	23	33	19	22	9/16-18
	350	350	204912.3	12	1/2	7/8-14	26	39	22	27	3/4-16
			204913.3	14-15-16	5/8	3/4-16	29	35,5	22	22	7/8-14
			204914.3	18-20	3/4	3/4-16	33	36	27	22	1 1/16-12
			204915.3	18-20	3/4	7/8-14	33	39	27	27	1 1/16-12
	290	290	204916.3	18-20	3/4	1 5/16-12	37	47	33	41	1 1/16-12
			204917.3	25	1	1 1/16-12	38	46,5	33	32	1 5/16-12
	240	240	204918.3	25	1	1 5/8-12	39	48	41	50	1 5/16-12

**Hinweis:** Wenn Sie eine Verschraubung in Edelstahl bestellen wollen, den Code 20.. am Anfang durch 21.. ersetzen.  
Lieferzeit auf Anfrage.

# EINSTELLBARE L-VERSCHRAUBUNG MIT KONTERMUTTER UND O-RING

Zöll. Einschraubzapfen - Metr. Einschraubzapfen - zylindrisch

Typ: 2050...3

Typ: 2051...3

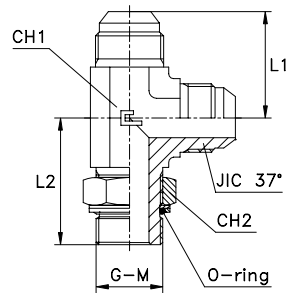

Serie JIC	20.... [bar]	21.... [bar]	Artikelnr.	Ø Rohr M	Ø Rohr W	G	L1	L2	CH1	CH2	JIC 37°
UNIVERSAL	350	350	205001.3	6	1/4	1/8	23	26	11	14	7/16-20
	315	315	205002.3	8	5/16	1/4	24	32	14	19	1/2-20
			205003.3	10	3/8	1/4	27,5	32	14	19	9/16-18
	250	250	205004.3	12	1/2	3/8	32	37	19	22	3/4-16
			205005.3	14-15-16	5/8	1/2	37	43	22	27	7/8-14
			205006.3	18-20	3/4	3/4	42	49	27	36	1 1/16-12
	200	200	205007.3	25	1	1	46	52	33	41	1 5/16-12
			205008.3	30-32	1 1/4	1 1/4	53	58	41	50	1 5/8-12
	160	160	205009.3	38	1 1/2	1 1/2	59	60	48	55	1 7/8-12
	315	315	205010.3	6	1/4	1/4	24	32	14	19	7/16-20
	250	250	205011.3	6	1/4	3/8	29	37	19	22	7/16-20
			205012.3	6	1/4	1/2	31	43	22	27	7/16-20
	350	350	205013.3	8	5/16	1/8	24	30	14	14	1/2-20
			205014.3	8	5/16	3/8	29	37	19	22	1/2-20
	250	250	205015.3	10	3/8	3/8	29,5	37	19	22	9/16-18
			205016.3	10	3/8	1/2	31,5	43	22	27	9/16-18
			205017.3	12	1/2	1/4	32	37	19	19	3/4-16
	250	250	205018.3	12	1/2	1/2	34	43	22	27	3/4-16
			205019.3	12	1/2	3/4	36	49	27	36	3/4-16
			205020.3	14-15-16	5/8	3/8	37	37,5	22	22	7/8-14
			205021.3	14-15-16	5/8	3/4	39	49	27	36	7/8-14
	200	200	205022.3	18-20	3/4	1/2	42	47	27	27	1 1/16-12
			205023.3	18-20	3/4	1	45	52	33	41	1 1/16-12
	250	250	205024.3	25	1	3/4	46	50	33	36	1 5/16-12
			205025.3	25	1	1 1/4	52	58	41	50	1 5/16-12
	200	200	205026.3	30-32	1 1/4	1	53	58	41	41	1 5/8-12
			205027.3	38	1 1/2	1 1/4	59	60	48	50	1 7/8-12

Hinweis: Wenn Sie eine Verschraubung in Edelstahl bestellen wollen, den Code 20.. am Anfang durch 21.. ersetzen.

Serie JIC	20.... [bar]	21.... [bar]	Artikelnr.	Ø Rohr M	Ø Rohr W	M	L1	L2	CH1	CH2	JIC 37°
UNIVERSAL	350	350	205101.3	6	1/4	10x1	23	27	11	14	7/16-20
	315	315	205102.3	8	5/16	12x1,5	24	31	14	17	1/2-20
			205103.3	10	3/8	14x1,5	27,5	33	14	19	9/16-18
			205104.3	12	1/2	16x1,5	32	38	19	22	3/4-16
	250	250	205105.3	14-15-16	5/8	22x1,5	37	42	22	27	7/8-14
			205106.3	18-20	3/4	27x2	42	50,5	27	32	1 1/16-12
	200	200	205107.3	25	1	33x2	46	52,5	33	41	1 5/16-12
			205108.3	30-32	1 1/4	42x2	53	58	41	50	1 5/8-12
	160	160	205109.3	38	1 1/2	48x2	59	63	48	55	1 7/8-12
	315	315	205110.3	6	1/4	12x1,5	24	31	14	17	7/16-20
	350	350	205111.3	8	5/16	10x1	24	28	14	14	1/2-20
			205112.3	8	5/16	14x1,5	24	33	14	19	1/2-20
	315	315	205113.3	10	3/8	16x1,5	29,5	38	19	22	9/16-18
			205114.3	12	1/2	18x1,5	32	38	19	24	3/4-16
			205115.3	14-15-16	5/8	18x1,5	37	40	22	24	7/8-14
	250	250	205116.3	14-15-16	5/8	20x1,5	37	42	22	27	7/8-14
			205117.3	18-20	3/4	22x1,5	42	46	27	27	1 1/16-12
			205118.3	25	1	27x2	46	52,5	33	32	1 5/16-12

Hinweis: Wenn Sie eine Verschraubung in Edelstahl bestellen wollen, den Code 20.. am Anfang durch 21.. ersetzen. Lieferzeit auf Anfrage.

# EINSTELLBARE L-VERSCHRAUBUNG MIT KONTERMUTTER UND O-RING

UNF/UN-2A Einschraubzapfen

Typ: 2052...3

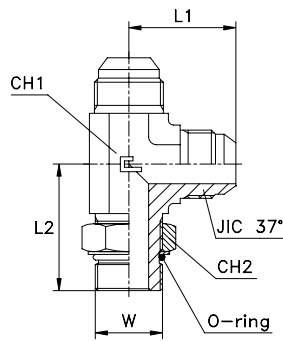

Serie JIC	20.... [bar]	21.... [bar]	Artikelnr.	Ø Rohr M	Ø Rohr W	W	L1	L2	CH1	CH2	JIC 37°
UNIVERSAL	400	400	205201.3	6	1/4	7/16-20	23	27	11	14	7/16-20
			205202.3	8	5/16	1/2-20	24	29	14	17	1/2-20
	350	350	205203.3	10	3/8	9/16-18	27,5	32	14	17	9/16-18
			205204.3	12	1/2	3/4-16	32	37	19	22	3/4-16
			205205.3	14-15-16	5/8	7/8-14	37	43	22	27	7/8-14
			205206.3	18-20	3/4	1 1/16-12	42	49,5	27	32	1 1/16-12
	290	290	205207.3	25	1	1 5/16-12	46	52	33	41	1 5/16-12
	240	240	205208.3	30-32	1 1/4	1 5/8-12	53	58	41	50	1 5/8-12
			205209.3	38	1 1/2	1 7/8-12	59	60	48	55	1 7/8-12
	350	350	205210.3	6	1/4	1/2-20	24	29	14	17	7/16-20
			205211.3	6	1/4	9/16-18	24	32	14	17	7/16-20
			205212.3	10	3/8	3/4-16	29,5	37	19	22	9/16-18
			205213.3	12	1/2	7/8-14	34	43	22	27	3/4-16
			205214.3	12	1/2	1 1/16-12	36	49,5	27	32	3/4-16
			205215.3	14-15-16	5/8	3/4-16	37	39,5	22	22	7/8-14
			205216.3	14-15-16	5/8	1 1/16-12	39	49,5	27	32	7/8-14
			205217.3	18-20	3/4	3/4-16	42	41,5	27	22	1 1/16-12
			205218.3	18-20	3/4	7/8-14	42	47	27	27	1 1/16-12
			205219.3	18-20	3/4	1 5/16-12	45	52	33	41	1 1/16-12
	290	290	205220.3	25	1	1 1/16-12	46	49,5	33	32	1 5/16-12
			205221.3	25	1	1 5/8-12	52	58	41	50	1 5/16-12
	240	240	205221.3	25	1	1 5/8-12	52	58	41	50	1 5/16-12

**Hinweis:** Wenn Sie eine Verschraubung in Edelstahl bestellen wollen, den Code 20.. am Anfang durch 21.. ersetzen.  
Lieferzeit auf Anfrage.

# EINSTELLBARE T-VERSCHRAUBUNG MIT KONTERMUTTER UND O-RING

Zöll. Einschraubzapfen - Metr.Einschraubzapfen - zylindrisch

Typ: 2053...3

Typ: 2054...3

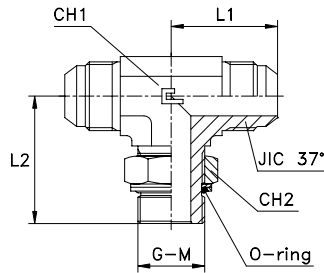

Serie JIC	20.... [bar]	21.... [bar]	Artikelnr.	Ø Rohr M	Ø Rohr W	G	L1	L2	CH1	CH2	JIC 37°
UNIVERSAL	350	350	205301.3	6	1/4	1/8	23	26	11	14	7/16-20
	315	315	205302.3	8	5/16	1/4	24	32	14	19	1/2-20
			205303.3	10	3/8	1/4	27,5	32	14	19	9/16-18
	250	250	205304.3	12	1/2	3/8	32	37	19	22	3/4-16
			205305.3	14-15-16	5/8	1/2	37	43	22	27	7/8-14
			205306.3	18-20	3/4	3/4	42	49	27	36	1 1/16-12
	200	200	205307.3	25	1	1	46	52	33	41	1 5/16-12
			205308.3	30-32	1 1/4	1 1/4	53	58	41	50	1 5/8-12
	160	160	205309.3	38	1 1/2	1 1/2	59	60	48	55	1 7/8-12
	315	315	205310.3	6	1/4	1/4	24	32	14	19	7/16-20
	250	250	205311.3	6	1/4	3/8	29	37	19	22	7/16-20
			205312.3	6	1/4	1/2	31	43	22	27	7/16-20
	350	350	205313.3	8	5/16	1/8	24	30	14	14	1/2-20
	250	250	205314.3	8	5/16	3/8	29	37	19	22	1/2-20
			205315.3	10	3/8	3/8	29,5	37	19	22	9/16-18
			205316.3	10	3/8	1/2	31,5	43	22	27	9/16-18
	315	315	205317.3	12	1/2	1/4	32	37	19	19	3/4-16
	250	250	205318.3	12	1/2	1/2	34	43	22	27	3/4-16
			205319.3	12	1/2	3/4	36	49	27	36	3/4-16
			205320.3	14-15-16	5/8	3/8	37	37,5	22	22	7/8-14
			205321.3	14-15-16	5/8	3/4	39	49	27	36	7/8-14
			205322.3	18-20	3/4	1/2	42	47	27	27	1 1/16-12
	200	200	205323.3	18-20	3/4	1	45	52	33	41	1 1/16-12
	250	250	205324.3	25	1	3/4	46	50	33	36	1 5/16-12
			205325.3	25	1	1 1/4	52	58	41	50	1 5/16-12
	200	200	205326.3	30-32	1 1/4	1	53	58	41	41	1 5/8-12
			205327.3	38	1 1/2	1 1/4	59	60	48	50	1 7/8-12

Hinweis: Wenn Sie eine Verschraubung in Edelstahl bestellen wollen, den Code 20.. am Anfang durch 21.. ersetzen.

Serie JIC	20.... [bar]	21.... [bar]	Artikelnr.	Ø Rohr M	Ø Rohr W	M	L1	L2	CH1	CH2	JIC 37°
UNIVERSAL	350	350	205401.3	6	1/4	10x1	23	27	11	14	7/16-20
	315	315	205402.3	8	5/16	12x1,5	24	31	14	17	1/2-20
			205403.3	10	3/8	14x1,5	27,5	33	14	19	9/16-18
			205404.3	12	1/2	16x1,5	32	38	19	22	3/4-16
	250	250	205405.3	14-15-16	5/8	22x1,5	37	42	22	27	7/8-14
			205406.3	18-20	3/4	27x2	42	50,5	27	32	1 1/16-12
	200	200	205407.3	25	1	33x2	46	52,5	33	41	1 5/16-12
			205408.3	30-32	1 1/4	42x2	53	58	41	50	1 5/8-12
	160	160	205409.3	38	1 1/2	48x2	59	63	48	55	1 7/8-12
	315	315	205410.3	6	1/4	12x1,5	24	31	14	17	7/16-20
	350	350	205411.3	8	5/16	10x1	24	28	14	14	1/2-20
	315	315	205412.3	8	5/16	14x1,5	24	33	14	19	1/2-20
			205413.3	10	3/8	16x1,5	29,5	38	19	22	9/16-18
			205414.3	12	1/2	18x1,5	32	38	19	24	3/4-16
			205415.3	14-15-16	5/8	18x1,5	37	40	22	24	7/8-14
	250	250	205416.3	14-15-16	5/8	20x1,5	37	42	22	27	7/8-14
			205417.3	18-20	3/4	22x1,5	42	46	27	27	1 1/16-12
			205418.3	25	1	27x2	46	52,5	33	32	1 5/16-12

Hinweis: Wenn Sie eine Verschraubung in Edelstahl bestellen wollen, den Code 20.. am Anfang durch 21.. ersetzen. Lieferzeit auf Anfrage.

# EINSTELLBARE T-VERSCHRAUBUNG MIT KONTERMUTTER UND O-RING

UNF/UN-2A Einschraubzapfen

Typ: 2055...3

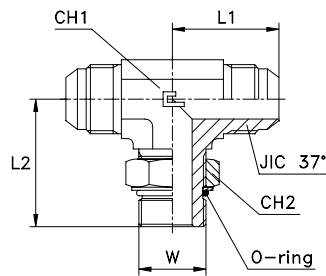

Serie JIC	20.... [bar]	21.... [bar]	Artikelnr.	Ø Rohr M	Ø Rohr W	W	L1	L2	CH1	CH2	JIC 37°
UNIVERSAL	400	400	205501.3	6	1/4	7/16-20	23	27	11	14	7/16-20
			205502.3	8	5/16	1/2-20	24	29	14	17	1/2-20
	350	350	205503.3	10	3/8	9/16-18	27,5	32	14	17	9/16-18
			205504.3	12	1/2	3/4-16	32	37	19	22	3/4-16
			205505.3	14-15-16	5/8	7/8-14	37	43	22	27	7/8-14
			205506.3	18-20	3/4	1 1/16-12	42	49,5	27	32	1 1/16-12
	290	290	205507.3	25	1	1 5/16-12	46	52	33	41	1 5/16-12
	240	240	205508.3	30-32	1 1/4	1 5/8-12	53	58	41	50	1 5/8-12
			205509.3	38	1 1/2	1 7/8-12	59	60	48	55	1 7/8-12
	400	400	205510.3	6	1/4	1/2-20	24	29	14	17	7/16-20
	350	350	205511.3	6	1/4	9/16-18	24	32	14	17	7/16-20
			205512.3	10	3/8	3/4-16	29,5	37	19	22	9/16-18
			205513.3	12	1/2	7/8-14	34	43	22	27	3/4-16
			205514.3	12	1/2	1 1/16-12	36	49,5	27	32	3/4-16
			205515.3	14-15-16	5/8	3/4-16	37	39,5	22	22	7/8-14
			205516.3	14-15-16	5/8	1 1/16-12	39	49,5	27	32	7/8-14
			205517.3	18-20	3/4	3/4-16	42	41,5	27	22	1 1/16-12
	290	290	205518.3	18-20	3/4	7/8-14	42	47	27	27	1 1/16-12
			205519.3	18-20	3/4	1 5/16-12	45	52	33	41	1 1/16-12
	240	240	205520.3	25	1	1 1/16-12	46	49,5	33	32	1 5/16-12
205521.3			25	1	1 5/8-12	52	58	41	50	1 5/16-12	

**Hinweis:** Wenn Sie eine Verschraubung in Edelstahl bestellen wollen, den Code 20.. am Anfang durch 21.. ersetzen.  
Lieferzeit auf Anfrage.

## MANOMETERVERSCHRAUBUNG

Zöll. Innengewinde - zylindrisch

Typ: 2056...3

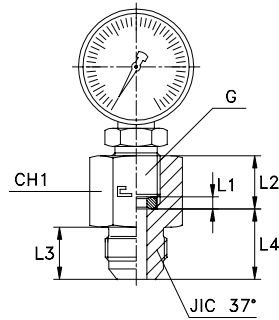

Serie JIC	20.... [bar]	21.... [bar]	Artikelnr.	Ø Rohr M	Ø Rohr W	G	L1	L2	L3	L4	CH1	JIC 37°
UNIVERSAL	350	350	205601.3	6	1/4	1/4	4,5	14,5	14	18,5	19	7/16-20
			205602.3	8	5/16	1/4	4,5	14,5	14	18,5	19	1/2-20
			205603.3	10	3/8	1/4	4,5	14,5	14,1	18,5	19	9/16-18
			205604.3	12	1/2	1/4	4,5	14,5	16,7	21,5	22	3/4-16
			205605.3	6	1/4	1/2	5	20	14	20	27	7/16-20
			205606.3	8	5/16	1/2	5	20	14	20	27	1/2-20
			205607.3	10	3/8	1/2	5	20	14,1	20	27	9/16-18
			205608.3	12	1/2	1/2	5	20	16,7	23	27	3/4-16

**Hinweis:** Wenn Sie eine Verschraubung in Edelstahl bestellen wollen, den Code 20.. am Anfang durch 21.. ersetzen.  
Manometer gehört nicht zum Lieferumfang.

## ADAPTER FÜR PRÜFANSCHLUSS

Zöll. Innengewinde - zylindrisch

Typ: 2057..

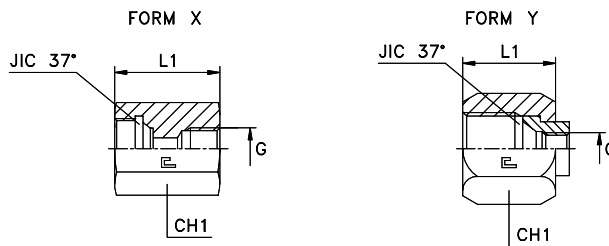

Serie JIC	20.... [bar]	21.... [bar]	Artikelnr.	Ø Rohr M	Ø Rohr W	G	Form	L1	CH1	JIC 37°
UNIVERSAL	350	350	205701	6	1/4	1/4	X	29	19	7/16-20
			205702	8	5/16	1/4	X	29	19	1/2-20
			205703	10	3/8	1/4	X	29	19	9/16-18
			205704	12	1/2	1/4	X	32	22	3/4-16
			205705	14-15-16	5/8	1/4	X	32	27	7/8-14
			205706	18-20	3/4	1/4	Y	25,9	32	1 1/16-12
	290	290	205707	25	1	1/4	Y	28,4	41	1 5/16-12
	240	240	205708	30-32	1 1/4	1/4	Y	31	50	1 5/8-12
			205709	38	1 1/2	1/4	Y	35,8	60	1 7/8-12

**Hinweis:** Wenn Sie eine Verschraubung in Edelstahl bestellen wollen, den Code 20.. am Anfang durch 21.. ersetzen.  
Wenn Sie eine Verschraubung in Edelstahl AISI 316 mit einer Mutter in Edelstahl AISI 304 bestellen wollen, den Code 20.. am Anfang durch 24.. ersetzen.  
Liefertermin auf Anfrage.

# GERADE EINSCHRAUBVERSCHRAUBUNG MIT O-RING UND KAMMERRING

Zöll. Einschraubzapfen - Metr.Einschraubzapfen - zylindrisch

Typ: 2058...3

Typ: 2059...3

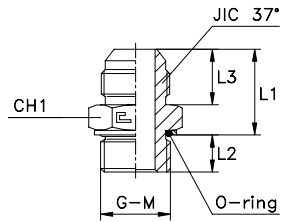

Serie JIC	20.... [bar]	21.... [bar]	Artikelnr.	Ø Rohr M	Ø Rohr W	G	L1	L2	L3	CH1	JIC 37°
UNIVERSAL	350	350	205801.3	6	1/4	1/8	22.3	6.7	14	14	7/16-20
			205802.3	8	5/16	1/8	22.3	6.7	14	14	1/2-20
			205803.3	10	3/8	1/4	22.8	10.2	14.1	19	9/16-18
			205804.3	12	1/2	3/8	26.3	10.2	16.7	22	3/4-16
	315	315	205805.3	14-15-16	5/8	1/2	31.3	12.2	19.3	27	7/8-14
			205806.3	18-20	3/4	3/4	34.8	12.7	21.9	36	1 1/16-12
	280	280	205807.3	25	1	1	37.6	15.4	23.1	41	1 5/16-12
	240	240	205808.3	30-32	1 1/4	1 1/4	41	16	24.3	50	1 5/8-12
			205809.3	38	1 1/2	1 1/2	45	16	27.5	55	1 7/8-12
	350	350	205810.3	6	1/4	1/4	22.8	10.2	14	19	7/16-20
			205811.3	6	1/4	3/8	23.8	10.2	14	22	7/16-20
	315	315	205812.3	6	1/4	1/2	25.8	12.2	14	27	7/16-20
			205813.3	8	5/16	1/4	22.8	10.2	14	19	1/2-20
	350	350	205814.3	8	5/16	3/8	23.8	10.2	14	22	1/2-20
			205815.3	10	3/8	1/8	22.3	6.7	14.1	17	9/16-18
			205816.3	10	3/8	3/8	23.8	10.2	14.1	22	9/16-18
	315	315	205817.3	10	3/8	1/2	26.3	12.2	14.1	27	9/16-18
			205818.3	12	1/2	1/4	26.3	10.2	16.7	19	3/4-16
	315	315	205819.3	12	1/2	1/2	28.8	12.2	16.7	27	3/4-16
			205820.3	12	1/2	3/4	29.8	12.7	16.7	36	3/4-16
	350	350	205821.3	14-15-16	5/8	3/8	30.3	10.2	19.3	24	7/8-14
	315	315	205822.3	14-15-16	5/8	3/4	32.3	12.7	19.3	36	7/8-14
	350	350	205823.3	18-20	3/4	3/8	33.8	10.2	21.9	30	1 1/16-12
	315	315	205824.3	18-20	3/4	1/2	33.8	12.2	21.9	30	1 1/16-12
	280	280	205825.3	18-20	3/4	1	36.6	15.4	21.9	41	1 1/16-12
	290	290	205826.3	25	1	3/4	35.8	12.7	23.1	36	1 5/16-12
	240	240	205827.3	25	1	1 1/4	39.5	16	23.1	50	1 5/8-12
			205828.3	30-32	1 1/4	1	40.1	15.4	24.3	46	1 5/8-12
			205829.3	30-32	1 1/4	1 1/2	42	16	24.3	55	1 5/8-12
			205830.3	38	1 1/2	1 1/4	44	16	27.5	50	1 7/8-12

**Hinweis:** Wenn Sie eine Verschraubung in Edelstahl bestellen wollen, den Code 20.. am Anfang durch 21.. ersetzen. Liefertermin auf Anfrage.

Serie JIC	20.... [bar]	21.... [bar]	Artikelnr.	Ø Rohr M	Ø Rohr W	M	L1	L2	L3	CH1	JIC 37°
UNIVERSAL	350	350	205901.3	6	1/4	10x1	22.5	7.5	14	14	7/16-20
			205902.3	8	5/16	12x1.5	22.4	9.6	14	17	1/2-20
			205903.3	10	3/8	14x1.5	22.4	9.6	14.1	19	9/16-18
			205904.3	12	1/2	16x1.5	26.4	11.1	16.7	22	3/4-16
	315	315	205905.3	14-15-16	5/8	22x1.5	30.9	13.6	19.3	27	7/8-14
			205906.3	18-20	3/4	27x2	34.5	16.5	21.9	32	1 1/16-12
	280	280	205907.3	25	1	33x2	36.5	16.5	23.1	41	1 5/16-12
	240	240	205908.3	30-32	1 1/4	42x2	40.5	17	24.3	50	1 5/8-12
			205909.3	38	1 1/2	48x2	44	19.5	27.5	55	1 7/8-12
	350	350	205910.3	6	1/4	12x1.5	22.4	9.6	14	17	7/16-20
			205911.3	8	5/16	10x1	22.5	7.5	14	14	1/2-20
			205912.3	8	5/16	14x1.5	22.4	9.6	14	19	1/2-20
			205913.3	10	3/8	16x1.5	23.9	11.1	14.1	22	9/16-18
			205914.3	12	1/2	14x1.5	26.4	9.6	16.7	22	3/4-16
			205915.3	12	1/2	18x1.5	26.9	12.6	16.7	24	3/4-16
			205916.3	14-15-16	5/8	18x1.5	29.9	12.6	19.3	24	7/8-14
			205917.3	14-15-16	5/8	20x1.5	30.9	12.6	19.3	27	7/8-14
	315	315	205918.3	18-20	3/4	22x1.5	33.4	13.6	21.9	27	1 1/16-12
			205919.3	25	1	27x2	35.5	16.5	23.1	36	1 5/16-12

**Hinweis:** Wenn Sie eine Verschraubung in Edelstahl bestellen wollen, den Code 20.. am Anfang durch 21.. ersetzen. Liefertermin auf Anfrage.



## GERADE EINSCHRAUBVERSCHRAUBUNG MIT O-RING UND KAMMERRING

Zöll. Einschraubzapfen - Metr.Einschraubzapfen - zylindrisch

Typ: 2060..

Typ: 2061..

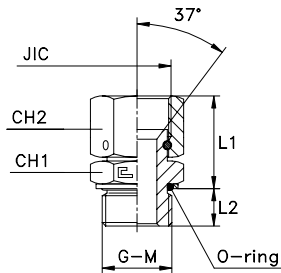

Serie JIC	20.... [bar]	21.... [bar]	Artikelnr.	JIC 37°	G	L1	L2	CH1	CH2
UNIVERSAL	350	350	206001	7/16-20	1/8	25,8	6,7	14	14
			206002	1/2-20	1/8	27,3	6,7	14	17
			206003	9/16-18	1/4	28,6	10,2	19	19
			206004	3/4-16	3/8	31,9	10,2	22	22
	315	315	206005	7/8-14	1/2	37,9	12,2	27	27
			206006	1 1/16-12	3/4	39	12,7	36	32
	280	280	206007	1 5/16-12	1	44,5	15,4	41	41
	240	240	206008	1 5/8-12	1 1/4	46,9	16	50	50
			206009	1 7/8-12	1 1/2	54,9	16	55	60
	350	350	206010	7/16-20	1/4	26,3	10,2	19	14
			206011	7/16-20	3/8	27,3	10,2	22	14
			206012	1/2-20	1/4	27,8	10,2	19	17
			206013	1/2-20	3/8	28,8	10,2	22	17
	315	315	206014	9/16-18	3/8	29,6	10,2	22	19
			206015	9/16-18	1/2	32,1	12,2	27	19
	350	350	206016	3/4-16	1/4	30,9	10,2	19	22
			206017	3/4-16	1/2	34,4	12,2	27	22
	315	315	206018	7/8-14	3/8	35,9	10,2	22	27
			206019	7/8-14	3/4	38,9	12,7	36	27
			206020	1 1/16-12	1/2	38	12,2	27	32
			206021	1 1/16-12	1	40,8	15,4	41	32
	280	280	206022	1 5/16-12	3/4	42,7	12,7	36	41
			206023	1 5/16-12	1 1/4	46,5	16	50	41
	240	240	206024	1 5/8-12	1	44,9	15,4	41	50
			206025	1 7/8-12	1 1/4	53,9	16	50	60

**Hinweis:** Wenn Sie eine Verschraubung in Edelstahl bestellen wollen, den Code 20.. am Anfang durch 21.. ersetzen.  
Liefertermin auf Anfrage.

Serie JIC	20.... [bar]	21.... [bar]	Artikelnr.	JIC 37°	M	L1	L2	CH1	CH2
UNIVERSAL	350	350	206101	7/16-20	10x1	26	7,5	14	14
			206102	1/2-20	12x1,5	27,4	9,6	17	17
			206103	9/16-18	14x1,5	28,2	9,6	19	19
			206104	3/4-16	16x1,5	32,5	11,1	22	22
	315	315	206105	7/8-14	22x1,5	37,5	13,6	27	27
			206106	1 1/16-12	27x2	38,7	16,5	32	32
	280	280	206107	1 5/16-12	33x2	43,4	16,5	41	41
	240	240	206108	1 5/8-12	42x2	40,3	17	50	50
			206109	1 7/8-12	48x2	53,8	19,5	55	60
	350	350	206110	7/16-20	12x1,5	25,9	9,6	17	14
			206111	1/2-20	10x1	27,5	7,5	14	17
			206112	1/2-20	14x1,5	27,4	9,6	19	17
			206113	9/16-18	16x1,5	29,7	11,1	22	19
			206114	3/4-16	18x1,5	32,5	12,6	24	22
	315	315	206115	7/8-14	18x1,5	36,5	12,6	24	27
			206116	7/8-14	20x1,5	37,5	12,6	27	27
	280	280	206117	1 1/16-12	22x1,5	37,6	13,6	27	32
			206118	1 5/16-12	27x2	42,4	16,5	32	41

**Hinweis:** Wenn Sie eine Verschraubung in Edelstahl bestellen wollen, den Code 20.. am Anfang durch 21.. ersetzen.  
Liefertermin auf Anfrage.

# GERADE EINSCHRAUBVERSCHRAUBUNG MIT LANGEM SCHAFT, O-RING UND KAMMERRING

Zöll. Einschraubzapfen - Metr.Einschraubzapfen - zylindrisch

Typ: 2062...3

Typ: 2063...3

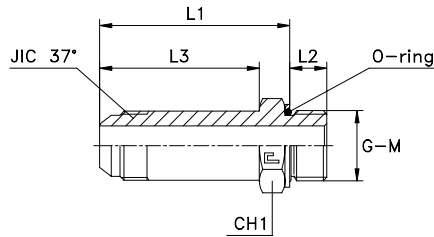

Serie JIC	20.... [bar]	21.... [bar]	Artikelnr.	Ø Rohr M	Ø Rohr W	G	L1	L2	L3	CH1	JIC 37°
UNIVERSAL	350	350	206201.3	6	1/4	1/8	43,3	6,7	35	14	7/16-20
			206202.3	8	5/16	1/8	45,3	6,7	37	14	1/2-20
			206203.3	10	3/8	1/4	47,8	10,2	39	19	9/16-18
			206204.3	12	1/2	3/8	57,8	10,2	48	22	3/4-16
	315	315	206205.3	14-15-16	5/8	1/2	64,8	12,2	53	27	7/8-14
			206206.3	18-20	3/4	3/4	75,8	12,7	63	36	1 1/16-12
	280	280	206207.3	25	1	1	86,6	15,4	72	41	1 5/16-12
	240	240	206208.3	30-32	1 1/4	1 1/4	104,5	16	88	50	1 5/8-12
			206209.3	38	1 1/2	1 1/2	115,5	16	98	55	1 7/8-12
	350	350	206210.3	6	1/4	1/4	43,8	10,2	35	19	7/16-20
			206211.3	8	5/16	1/4	45,8	10,2	37	19	1/2-20
			206212.3	8	5/16	3/8	46,8	10,2	37	22	1/2-20
			206213.3	10	3/8	3/8	48,8	10,2	39	22	9/16-18
	315	315	206214.3	10	3/8	1/2	50,8	12,2	39	27	9/16-18
	350	350	206215.3	12	1/2	1/4	57,8	10,2	48	22	3/4-16
	315	315	206216.3	12	1/2	1/2	59,8	12,2	48	27	3/4-16
	350	350	206217.3	14-15-16	5/8	3/8	63,8	10,2	53	24	7/8-14
	315	315	206218.3	14-15-16	5/8	3/4	65,8	12,7	53	36	7/8-14
			206219.3	18-20	3/4	1/2	74,8	12,2	63	30	1 1/16-12
	280	280	206220.3	18-20	3/4	1	77,6	15,4	63	41	1 1/16-12
	290	290	206221.3	25	1	3/4	84,8	14,2	72	36	1 5/16-12
	240	240	206222.3	25	1	1 1/4	88,5	16	72	50	1 5/16-12
			206223.3	30-32	1 1/4	1	103,6	15,4	88	46	1 5/8-12
			206224.3	38	1 1/2	1 1/4	114,5	16	98	50	1 7/8-12

**Hinweis:** Wenn Sie eine Verschraubung in Edelstahl bestellen wollen, den Code 20.. am Anfang durch 21.. ersetzen. Liefertermin auf Anfrage.

Serie JIC	20.... [bar]	21.... [bar]	Artikelnr.	Ø Rohr M	Ø Rohr W	M	L1	L2	L3	CH1	JIC 37°
UNIVERSAL	350	350	206301.3	6	1/4	10x1	43,5	7,5	35	14	7/16-20
			206302.3	8	5/16	12x1,5	45,4	9,6	37	17	1/2-20
			206303.3	10	3/8	14x1,5	47,4	9,6	39	19	9/16-18
			206304.3	12	1/2	16x1,5	57,9	11,1	48	22	3/4-16
	315	315	206305.3	14-15-16	5/8	22x1,5	64,4	13,6	53	27	7/8-14
			206306.3	18-20	3/4	27x2	75,5	16,5	63	32	1 1/16-12
	280	280	206307.3	25	1	33x2	85,5	16,5	72	41	1 5/16-12
	240	240	206308.3	30-32	1 1/4	42x2	104	17	88	50	1 5/8-12
			206309.3	38	1 1/2	48x2	114,5	19,5	98	55	1 7/8-12
	350	350	206310.3	8	5/16	10x1	45,5	7,5	37	14	1/2-20
			206311.3	8	5/16	14x1,5	45,4	9,6	37	19	1/2-20
			206312.3	10	3/8	16x1,5	48,9	11,1	39	22	9/16-18
			206313.3	12	1/2	18x1,5	58,4	12,6	48	24	3/4-16
	315	315	206314.3	14-15-16	5/8	18x1,5	63,4	12,6	53	24	7/8-14
			206315.3	18-20	3/4	22x1,5	74,4	13,6	63	27	1 1/16-12
	280	280	206316.3	18-20	3/4	22x1,5	74,4	13,6	63	27	1 1/16-12
	280	280	206317.3	25	1	27x2	84,5	16,5	72	36	1 5/16-12

**Hinweis:** Wenn Sie eine Verschraubung in Edelstahl bestellen wollen, den Code 20.. am Anfang durch 21.. ersetzen. Liefertermin auf Anfrage.

# GERADE EINSCHRAUBVERSCHRAUBUNG MIT LANGEM SCHAFT UND O-RING

UNF/UN-2A Einschraubzapfen

Typ: 2064...3

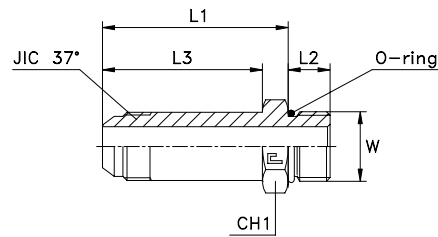

Serie JIC	20.... [bar]	21.... [bar]	ArtikeInr.	Ø Rohr M	Ø Rohr W	W	L1	L2	L3	CH1	JIC 37°
UNIVERSAL	400	400	206401.3	6	1/4	7/16-20	42,9	9,1	35	14	7/16-20
			206402.3	8	5/16	1/2-20	44,9	9,1	37	17	1/2-20
	350	350	206403.3	10	3/8	9/16-18	48	10	39	17	9/16-18
			206404.3	12	1/2	3/4-16	57,9	11,1	48	22	3/4-16
			206405.3	14-15-16	5/8	7/8-14	66,3	12,7	53	27	7/8-14
			206406.3	18-20	3/4	1 1/16-12	75,9	15,1	63	32	1 1/16-12
	290	290	206407.3	25	1	1 5/16-12	85,4	15,1	72	41	1 5/16-12
	240	240	206408.3	30-32	1 1/4	1 5/8-12	103,9	15,1	88	50	1 5/8-12
			206409.3	38	1 1/2	1 7/8-12	114,9	15,1	98	55	1 7/8-12
	400	400	206410.3	6	1/4	1/2-20	42,9	9,1	35	17	7/16-20
	350	350	206411.3	6	1/4	9/16-18	43	10	35	17	7/16-20
			206412.3	10	3/8	3/4-16	48,9	11,1	39	22	9/16-18
			206413.3	12	1/2	7/8-14	59,3	12,7	48	27	3/4-16
			206414.3	12	1/2	1 1/16-12	60,9	15,1	48	32	3/4-16
			206415.3	14-15-16	5/8	3/4-16	63,9	11,1	48	24	7/8-14
			206416.3	14-15-16	5/8	1 1/16-12	65,9	15,1	53	32	7/8-14
			206417.3	18-20	3/4	3/4-16	74,9	11,1	53	30	1 1/16-12
			206418.3	18-20	3/4	7/8-14	75,3	12,7	63	30	1 1/16-12
	290	290	206419.3	18-20	3/4	1 5/16-12	76,9	15,1	63	41	1 1/16-12
			206420.3	25	1	1 1/16-12	84,9	15,1	72	36	1 5/16-12
	240	240	206421.3	25	1	1 5/8-12	87,9	15,1	72	50	1 5/16-12

**Hinweis:** Wenn Sie eine Verschraubung in Edelstahl bestellen wollen, den Code 20.. am Anfang durch 21.. ersetzen. Liefertermin auf Anfrage.

# WINKEL-EINSCHRAUBVERSCHRAUBUNG MIT LANGEM SCHAFT, EINSTELLBAR, MIT KONTERMUTTER UND O-RING

Zöll. Einschraubzapfen - zylindrisch

Typ: 2065...3

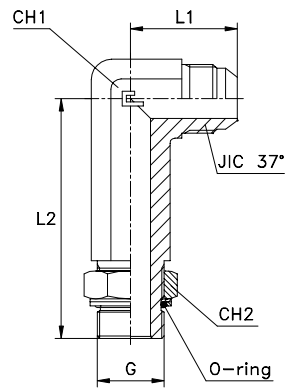

Serie JIC	20.... [bar]	21.... [bar]	Artikelnr.	Ø Rohr M	Ø Rohr W	G	L1	L2	CH1	CH2	JIC 37°
UNIVERSAL	350	350	206501.3	6	1/4	1/8	23	46	11	14	7/16-20
	315	315	206502.3	8	5/16	1/4	24	56,5	14	19	1/2-20
			206503.3	10	3/8	1/4	27,5	56,5	14	19	9/16-18
	250	250	206504.3	12	1/2	3/8	32	67	19	22	3/4-16
			206505.3	14-15-16	5/8	1/2	37	78	22	27	7/8-14
			206506.3	18-20	3/4	3/4	42	92	27	36	1 1/16-12
	200	200	206507.3	25	1	1	46	105	33	41	1 5/16-12
			206508.3	30-32	1 1/4	1 1/4	53	124	41	50	1 5/8-12
	160	160	206509.3	38	1 1/2	1 1/2	59	135	48	55	1 7/8-12
	315	315	206510.3	6	1/4	1/4	24	56,5	14	19	7/16-20
	250	250	206511.3	6	1/4	3/8	29	67	19	22	7/16-20
			206512.3	6	1/4	1/2	31	78	22	27	7/16-20
	350	350	206513.3	8	5/16	1/8	24	49,5	14	14	1/2-20
	250	250	206514.3	8	5/16	3/8	29	67	19	22	1/2-20
			206515.3	10	3/8	3/8	29,5	67	19	22	9/16-18
			206516.3	10	3/8	1/2	31,5	78	22	27	9/16-18
	315	315	206517.3	12	1/2	1/4	32	66,5	19	19	3/4-16
	250	250	206518.3	12	1/2	1/2	34	78	22	27	3/4-16
			206519.3	12	1/2	3/4	36	92	27	36	3/4-16
			206520.3	14-15-16	5/8	3/8	37	74,5	22	22	7/8-14
			206521.3	14-15-16	5/8	3/4	39	92	27	36	7/8-14
			206522.3	18-20	3/4	1/2	42	88	27	27	1 1/16-12
	200	200	206523.3	18-20	3/4	1	45	105	33	41	1 1/16-12
	250	250	206524.3	25	1	3/4	46	104	33	36	1 5/16-12
			206525.3	25	1	1 1/4	52	124	41	50	1 5/16-12
	200	200	206526.3	30-32	1 1/4	1	53	124	41	41	1 5/8-12
			206527.3	38	1 1/2	1 1/4	59	135	48	50	1 7/8-12

**Hinweis:** Wenn Sie eine Verschraubung in Edelstahl bestellen wollen, den Code 20.. am Anfang durch 21.. ersetzen.  
Liefertermin auf Anfrage.

# WINKEL-EINSCHRAUBVERSCHRAUBUNG MIT LANGEM SCHAFT, EINSTELLBAR, MIT KONTERMUTTER UND O-RING

Metr.Einschraubzapfen - zylindrisch

Typ: 2066...3

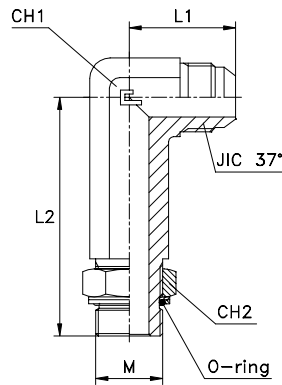

Serie JIC	20.... [bar]	21.... [bar]	Artikelnr.	Ø Rohr M	Ø Rohr W	M	L1	L2	CH1	CH2	JIC 37°
UNIVERSAL	350	350	206601.3	6	1/4	10x1	23	46	11	14	7/16-20
	315	315	206602.3	8	5/16	12x1,5	24	53,5	14	17	1/2-20
			206603.3	10	3/8	14x1,5	27,5	56	14	19	9/16-18
			206604.3	12	1/2	16x1,5	32	67	19	22	3/4-16
	250	250	206605.3	14-15-16	5/8	22x1,5	37	78	22	27	7/8-14
			206606.3	18-20	3/4	27x2	42	95	27	32	1 1/16-12
	200	200	206607.3	25	1	33x2	46	105	33	41	1 5/16-12
			206608.3	30-32	1 1/4	42x2	53	124	41	50	1 5/8-12
	160	160	206609.3	38	1 1/2	48x2	59	137	48	55	1 7/8-12
	315	315	206610.3	6	1/4	12x1,5	24	53,5	14	17	7/16-20
	350	350	206611.3	8	5/16	10x1	24	49,5	14	14	1/2-20
	315	315	206612.3	8	5/16	14x1,5	24	56	14	19	1/2-20
			206613.3	10	3/8	16x1,5	29,5	67	19	22	9/16-18
			206614.3	12	1/2	18x1,5	32	67	19	24	3/4-16
			206615.3	14-15-16	5/8	18x1,5	37	75,5	22	24	7/8-14
	250	250	206616.3	14-15-16	5/8	20x1,5	37	78	22	27	7/8-14
			206617.3	20	3/4	22x1,5	42	88	27	27	1 1/16-12
			206618.3	25	1	27x2	46	105	33	32	1 5/16-12

**Hinweis:** Wenn Sie eine Verschraubung in Edelstahl bestellen wollen, den Code 20.. am Anfang durch 21.. ersetzen.  
Liefertermin auf Anfrage.

# WINKEL-EINSCHRAUBVERSCHRAUBUNG MIT LANGEM SCHAFT

UNF/UN-2A Einschraubzapfen  
NPT Einschraubzapfen

NPT Gewinde

Typ: 2067...3

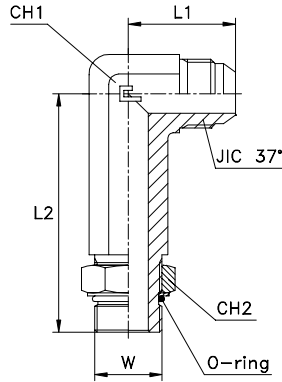

Typ: 2068...3

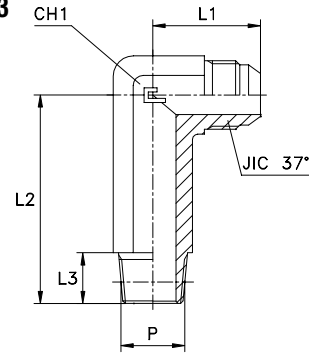

Serie JIC	20.... [bar]	21.... [bar]	Artikelnr.	Ø Rohr M	Ø Rohr W	W	L1	L2	CH1	CH2	JIC 37°
UNIVERSAL	400	400	206701.3	6	1/4	7/16-20	23	46	11	14	7/16-20
			206702.3	8	5/16	1/2-20	24	49,5	14	17	1/2-20
	350	350	206703.3	10	3/8	9/16-18	27,5	56,5	14	17	9/16-18
			206704.3	12	1/2	3/4-16	32	67	19	22	3/4-16
			206705.3	14-15-16	5/8	7/8-14	37	78	22	27	7/8-14
			206706.3	18-20	3/4	1 1/16-12	42	92	27	32	1 1/16-12
	290	290	206707.3	25	1	1 5/16-12	46	105	33	41	1 5/16-12
	240	240	206708.3	30-32	1 1/4	1 5/8-12	53	124	41	50	1 5/8-12
			206709.3	38	1 1/2	1 7/8-12	59	135	48	55	1 7/8-12
	400	400	206710.3	6	1/4	1/2-20	24	49,5	14	17	7/16-20
			206711.3	6	1/4	9/16-18	24	56,5	14	17	7/16-20
	350	350	206712.3	10	3/8	3/4-16	29,5	67	19	22	9/16-18
			206713.3	12	1/2	7/8-14	34	78	22	27	3/4-16
			206714.3	12	1/2	1 1/16-12	36	92	27	32	3/4-16
			206715.3	14-15-16	5/8	3/4-16	37	74,5	22	22	7/8-14
			206717.3	18-20	3/4	3/4-16	42	84,5	27	22	1 1/16-12
			206718.3	18-20	3/4	7/8-14	42	88	27	27	1 1/16-12
	290	290	206719.3	18-20	3/4	1 5/16-12	45	105	33	41	1 1/16-12
			206720.3	25	1	1 1/16-12	46	105	33	32	1 5/16-12
	240	240	206721.3	25	1	1 5/8-12	52	124	41	50	1 5/16-12

**Hinweis:** Wenn Sie eine Verschraubung in Edelstahl bestellen wollen, den Code 20... am Anfang durch 21... ersetzen.  
Liefertermin auf Anfrage.

Serie JIC	20.... [bar]	21.... [bar]	Artikelnr.	Ø Rohr M	Ø Rohr W	P	L1	L2	L3	CH1	JIC 37°
UNIVERSAL	350	350	206801.3	6	1/4	1/8	23	39,5	10	11	7/16-20
			206802.3	8	5/16	1/8	24	41,5	10	14	1/2-20
			206803.3	10	3/8	1/4	27,5	52,5	14,5	14	9/16-18
			206804.3	12	1/2	3/8	32	61	14,5	19	3/4-16
			206805.3	14-15-16	5/8	1/2	37	73	19	22	7/8-14
			206806.3	18-20	3/4	3/4	42	82,5	19	27	1 1/16-12
	290	290	206807.3	25	1	1	46	103	24	33	1 5/16-12
	240	240	206808.3	30-32	1 1/4	1 1/4	53	127	25	41	1 5/8-12
			206809.3	38	1 1/2	1 1/2	59	141	26	48	1 7/8-12
	350	350	206810.3	6	1/4	1/4	24	52,5	14,5	14	7/16-20
			206811.3	8	5/16	1/4	24	52,5	14,5	14	1/2-20
			206812.3	10	3/8	1/8	27,5	48,5	10	14	9/16-18
			206813.3	10	3/8	3/8	29,5	61	14,5	19	9/16-18
			206814.3	10	3/8	1/2	31,5	73	19	22	9/16-18
			206815.3	12	1/2	1/4	32	61	14,5	19	3/4-16
			206816.3	12	1/2	1/2	34	73	19	22	3/4-16
			206817.3	12	1/2	3/4	36	82,5	19	27	3/4-16
			206818.3	14-15-16	5/8	3/8	37	68,5	14,5	22	7/8-14
			206819.3	14-15-16	5/8	3/4	39	82,5	19	27	7/8-14
	290	290	206820.3	18-20	3/4	1/2	42	82,5	19	27	1 1/16-12
206821.3			25	1	3/4	46	98	19	33	1 5/16-12	
240	240	206822.3	30-32	1 1/4	1	53	127	24	41	1 5/8-12	

**Hinweis:** Wenn Sie eine Verschraubung in Edelstahl bestellen wollen, den Code 20... am Anfang durch 21... ersetzen.  
Liefertermin auf Anfrage.

## GERADE ANSCHWEISSVERSCHRAUBUNG

Typ: 2069...3

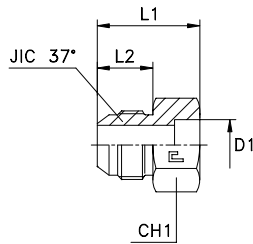

Serie JIC	20.... [bar]	21.... [bar]	Artikelnr.	Ø Rohr M	Ø Rohr W	D1	L1	L2	CH1	JIC 37°
UNIVERSAL	450	450	206901.3	6	1/4	6	26	14	12	7/16-20
			206902.3	8	5/16	10	26	14	14	1/2-20
	350	350	206903.3	10	3/8	10	27,5	14,1	17	9/16-18
			206904.3	12	1/2	12	29	16,7	22	3/4-16
			206905.3	14-15-16	5/8	16	31,5	19,3	24	7/8-14
			206906.3	18-20	3/4	20	40	21,9	30	1 1/16-12
	290	290	206907.3	25	1	25	42	23,1	36	1 5/16-12
	240	240	206908.3	30-32	1 1/4	32	45	24,3	46	1 5/8-12
			206909.3	38	1 1/2	38	50	27,5	50	1 7/8-12
	350	350	206910.3	10	3/8	12	27,5	14,1	17	9/16-18
			206911.3	12	1/2	16	29	16,7	22	3/4-16
			206912.3	12	1/2	18	29	16,7	22	3/4-16
			206913.3	14-15-16	5/8	18	31,5	19,3	24	7/8-14
			206914.3	14-15-16	5/8	22	36,5	19,3	27	7/8-14
			206915.3	18-20	3/4	18	40	21,9	30	1 1/16-12
	290	290	206916.3	18-20	3/4	25	40	21,9	36	1 1/16-12
			206917.3	25	1	27	42	23,1	36	1 5/16-12
	240	240	206918.3	25	1	32	42,5	23,1	41	1 5/16-12
			206919.3	30-32	1 1/4	38	45	24,3	50	1 5/8-12

**Hinweis:** Wenn Sie eine Verschraubung in Edelstahl bestellen wollen, den Code 20.. am Anfang durch 21.. ersetzen.  
Liefertermin auf Anfrage.

## WINKEL-ANSCHWEISSVERSCHRAUBUNG

Typ: 2070...3

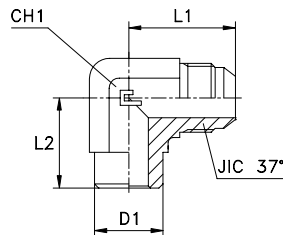

Serie JIC	20.... [bar]	21.... [bar]	Artikelnr.	Ø Rohr M	Ø Rohr W	D1	L1	L2	CH1	JIC 37°
UNIVERSAL	450	450	207001.3	6	1/4	15	31	22,5	14	7/16-20
			207002.3	8	5/16	15	31	22,5	14	1/2-20
	350	350	207003.3	10	3/8	15	31	22,5	14	9/16-18
			207004.3	12	1/2	20	36	26	19	3/4-16
			207005.3	14-15-16	5/8	23	41,5	31	22	7/8-14
			207006.3	18-20	3/4	28	48	34,5	27	1 1/16-12
	290	290	207007.3	25	1	35	52	41	33	1 5/16-12
	240	240	207008.3	30-32	1 1/4	42	59	43	41	1 5/8-12
			207009.3	38	1 1/2	50	66	53	48	1 7/8-12
	450	450	207010.3	8	5/16	16	27	16	14	1/2-20
	350	350	207011.3	10	3/8	16	27	16	14	9/16-18
			207012.3	10	3/8	22	29	18	19	9/16-18
			207013.3	12	1/2	22	31,5	18	19	3/4-16
			207014.3	12	1/2	18	34	20	22	3/4-16
			207015.3	14-15-16	5/8	22	36,5	20	22	7/8-14
			207016.3	14-15-16	5/8	27	40	23	27	7/8-14

**Hinweis:** Wenn Sie eine Verschraubung in Edelstahl bestellen wollen, den Code 20.. am Anfang durch 21.. ersetzen.  
Liefertermin auf Anfrage.

## WINKEL-ANSCHWEISSVERSCHRAUBUNG

Typ: 2071...3

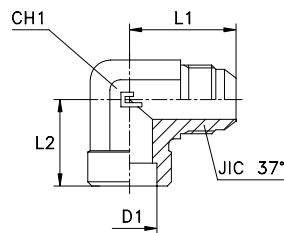

Serie JIC	20.... [bar]	21.... [bar]	Artikelnr.	Ø Rohr M	Ø Rohr W	D1	L1	L2	CH1	JIC 37°
UNIVERSAL	450	450	207101.3	6	1/4	6	23	10	11	7/16-20
			207102.3	8	5/16	10	27	16	14	1/2-20
	350	350	207103.3	10	3/8	10	27,5	16	14	9/16-18
			207104.3	12	1/2	12	32	18	19	3/4-16
			207105.3	14-15-16	5/8	16	37	20	22	7/8-14
			207106.3	18-20	3/4	20	42	23	27	1 1/16-12
	290	290	207107.3	25	1	25	46	26	33	1 5/16-12
	240	240	207108.3	30-32	1 1/4	32	53	33	41	1 5/8-12
			207109.3	38	1 1/2	38	59	35	48	1 7/8-12
	350	350	207110.3	10	3/8	12	29,5	18	19	9/16-18
			207111.3	12	1/2	16	34	20	22	3/4-16
			207112.3	14-15-16	5/8	14	37	20	22	7/8-14
			207113.3	14-15-16	5/8	18	40	23	27	7/8-14
			207114.3	14-15-16	5/8	22	40	23	27	7/8-14
			207115.3	18-20	3/4	18	42	23	27	1 1/16-12
	290	290	207116.3	18-20	3/4	25	46	26	33	1 1/16-12
			207117.3	25	1	32	51	33	41	1 5/16-12
	240	240	207118.3	30-32	1 1/4	30	53	33	41	1 5/8-12
			207119.3	30-32	1 1/4	38	56	35	48	1 5/8-12

**Hinweis:** Wenn Sie eine Verschraubung in Edelstahl bestellen wollen, den Code 20.. am Anfang durch 21.. ersetzen.  
Liefertermin auf Anfrage.

## L-SCHOTTVERSCHRAUBUNG

Typ: 2072...3

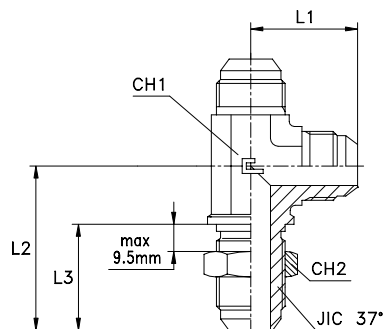

Serie JIC	20.... [bar]	21.... [bar]	Artikelnr.	Ø Rohr M	Ø Rohr W	L1	L2	L3	CH1	CH2	JIC 37°
UNIVERSAL	450	450	207201.3	6	1/4	24,5	40,5	28,3	11	17	7/16-20
			207202.3	8	5/16	27	43,5	28,3	14	19	1/2-20
	350	350	207203.3	10	3/8	27,5	46	30,1	14	22	9/16-18
			207204.3	12	1/2	34,5	53,5	35	19	24	3/4-16
			207205.3	14-15-16	5/8	39,5	60,5	38,5	22	30	7/8-14
			207206.3	18-20	3/4	45	68	42,8	27	36	1 1/16-12
	290	290	207207.3	25	1	49,5	71	42,8	33	41	1 5/16-12
	240	240	207208.3	30-32	1 1/4	55	79	44,1	41	50	1 5/8-12
			207209.3	38	1 1/2	59,5	87	44,3	48	55	1 7/8-12

**Hinweis:** Wenn Sie eine Verschraubung in Edelstahl bestellen wollen, den Code 20.. am Anfang durch 21.. ersetzen.  
Liefertermin auf Anfrage.



## VERSCHLUSSKAPPE FÜR VERSCHRAUBUNG

UNF/UN-2B Innengewinde

Typ: 2073..

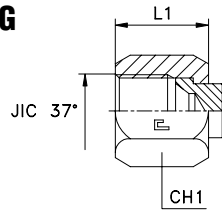

Serie JIC	20.... [bar]	21.... [bar]	Artikelnr.	JIC 37°	L1	CH1
UNIVERSAL	450	450	207301	7/16-20	15,5	14
			207302	1/2-20	17	17
	350	350	207303	9/16-18	18,3	19
			207304	3/4-16	21,3	22
			207305	7/8-14	24,6	27
			207306	1 1/16-12	25,9	32
	290	290	207307	1 5/16-12	28,4	41
	240	240	207308	1 5/8-12	31	50
			207309	1 7/8-12	35,8	60

**Hinweis:** Wenn Sie eine Verschraubung in Edelstahl AISI 316 bestellen wollen, den Code 20.. am Anfang durch 21.. ersetzen.  
Wenn Sie eine Verschraubung in Edelstahl AISI 316 mit einer Mutter in Edelstahl AISI 304 bestellen wollen, den Code 20.. am Anfang durch 24.. ersetzen.

## VERSCHLUSSBUTZEN FÜR ROHR

UNF/UN-2A Gewinde

Typ: 2074...3

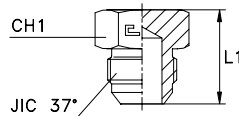

## VERSCHLUSSSCHRAUBE MIT INNENSECHSKANT MIT O-RING

UNF/UN-2A Gewinde

Typ: 2075..

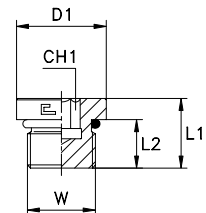

Serie JIC	20.... [bar]	21.... [bar]	Artikelnr.	Ø Rohr M	Ø Rohr W	L1	CH1	JIC 37°
UNIVERSAL	450	450	207401.3	6	1/4	20,5	12	7/16-20
			207402.3	8	5/16	20,5	14	1/2-20
	350	350	207403.3	10	3/8	21,5	17	9/16-18
			207404.3	12	1/2	24	22	3/4-16
			207405.3	14-15-16	5/8	28	24	7/8-14
			207406.3	18-20	3/4	32,5	30	1 1/16-12
	290	290	207407.3	25	1	34	36	1 5/16-12
	240	240	207408.3	30-32	1 1/4	37	46	1 5/8-12
			207409.3	38	1 1/2	42	50	1 7/8-12

**Hinweis:** Wenn Sie eine Verschraubung in Edelstahl AISI 316 bestellen wollen, den Code 20.. am Anfang durch 21.. ersetzen.

Serie JIC	20.... [bar]	21.... [bar]	Artikelnr.	W	D1	L1	L2	CH1
UNIVERSAL	450	450	207501	7/16-20	14	12	9,1	5
			207502	1/2-20	16	12	9,1	5
	350	350	207503	9/16-18	17,5	13	10	6
			207504	3/4-16	22	14,7	11,1	8
			207505	7/8-14	25,5	16,5	12,7	10
			207506	1 1/16-12	32	19,5	15,1	14
	290	290	207507	1 5/16-12	38	19,5	15,1	16
	240	240	207508	1 5/8-12	48	19,5	15,1	19
			207509	1 7/8-12	54	19,5	15,1	19

**Hinweis:** Wenn Sie eine Verschraubung in Edelstahl AISI 316 bestellen wollen, den Code 20.. am Anfang durch 21.. ersetzen.

## KONTERMUTTER FÜR SCHOTTVERSCHRAUBUNG - UNF/UN-2B Gewinde

Typ: 2076..

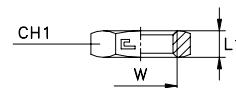

Serie JIC	20.... [bar]	21.... [bar]	Artikelnr.	W	L1	CH1
UNIVERSAL	450	450	207601	7/16-20	7,1	17
			207602	1/2-20	7,1	19
	350	350	207603	9/16-18	7,1	22
			207604	3/4-16	7,9	24
			207605	7/8-14	9,1	30
			207606	1 1/16-12	10,4	36
	290	290	207607	1 5/16-12	10,5	41
	240	240	207608	1 5/8-12	10,5	50
			207609	1 7/8-12	10,5	55

**Hinweis:** Wenn Sie eine Kontermutter in Edelstahl bestellen wollen, den Code 20.. am Anfang durch 21.. ersetzen.

## RÜCKSCHLAGVENTIL, BEIDSEITIGER 37°-JIC-ROHRANSCHLUSS

UNF/2A Gewinde

Typ: 5014...3

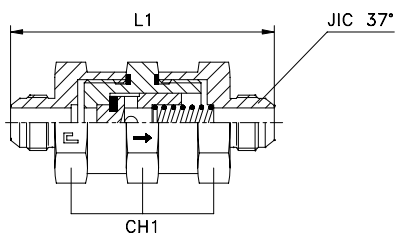

## RÜCKSCHLAGVENTIL, 37°-JIC-ROHRANSCHLUSS, STRÖMUNGSRICHTUNG VOM EINSCHRAUBZAPFEN

Zöll. Einschraubzapfen - zylindrisch  
Metr. Einschraubzapfen - zylindrisch

Typ: 5015...3  
Typ: 5016...3

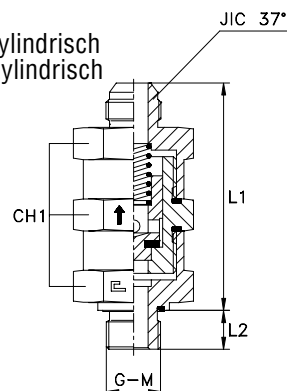

Serie JIC	50.... [bar]	51.... [bar]	Artikelnr.	Ø Rohr M	Ø Rohr W	L1	CH1	Ø pass.	JIC 37°
UNIVERSAL	400	400	501401.3	6	1/4	76	19	2,8	7/16-20
			501402.3	8	5/16	76	19	4	1/2-20
	350	350	501403.3	10	3/8	76,2	19	4	9/16-18
			501404.3	12	1/2	87,4	32	8	3/4-16
			501405.3	14-15-16	5/8	95,6	41	11	7/8-14
			501406.3	18-20	3/4	109,8	50	14,5	1 1/16-12
	290	290	501407.3	25	1	112,2	50	18	15/16-12
	240	240	501408.3	30-32	1 1/4	132,6	70	25,5	15/8-12
			501409.3	38	1 1/2	139	70	29	1 7/8-12

Hinweis: Wenn Sie ein Ventil in Edelstahl bestellen wollen, den Code 50.. am Anfang durch 51.. ersetzen.

Serie JIC	50.... [bar]	51.... [bar]	Artikelnr.	Ø Rohr M	Ø Rohr W	G	L1	L2	CH1	Ø pass.	JIC 37°
UNIVERSAL	350	350	501501.3	6	1/4	1/8	64	8	19	2,8	7/16-20
			501502.3	8	5/16	1/8	64	8	19	4	1/2-20
			501503.3	10	3/8	1/4	64,1	12	19	4	9/16-18
			501504.3	12	1/2	3/8	73,2	12	32	8	3/4-16
			501505.3	14-15-16	5/8	1/2	79,3	14	41	11	7/8-14
			501506.3	18-20	3/4	3/4	90,9	16	50	14,5	1 1/16-12
	290	290	501507.3	25	1	1	92,1	18	50	18	15/16-12
	240	240	501508.3	30-32	1 1/4	1 1/4	111,3	20	70	25,5	15/8-12
			501509.3	38	1 1/2	1 1/2	114,5	22	70	29	1 7/8-12

Hinweis: Wenn Sie ein Ventil in Edelstahl bestellen wollen, den Code 50.. am Anfang durch 51.. ersetzen.

Serie JIC	50.... [bar]	51.... [bar]	Artikelnr.	Ø Rohr M	Ø Rohr W	M	L1	L2	CH1	Ø pass.	JIC 37°
UNIVERSAL	350	350	501601.3	6	1/4	10x1	64	8	19	2,8	7/16-20
			501602.3	8	5/16	12x1,5	64	8	19	4	1/2-20
			501603.3	10	3/8	14x1,5	64,1	12	19	4	9/16-18
			501604.3	12	1/2	16x1,5	73,2	12	32	8	3/4-16
			501605.3	14-15-16	5/8	22x1,5	79,3	14	41	11	7/8-14
			501606.3	18-20	3/4	27x2	90,9	16	50	14,5	1 1/16-12
	290	290	501607.3	25	1	33x2	92,1	18	50	18	15/16-12
	240	240	501608.3	30-32	1 1/4	42x2	111,3	20	70	25,5	15/8-12
			501609.3	38	1 1/2	48x2	114,5	22	70	29	1 7/8-12

Hinweis: Wenn Sie ein Ventil in Edelstahl bestellen wollen, den Code 50.. am Anfang durch 51.. ersetzen.

# RÜCKSCHLAGVENTIL, 37°-JIC-ROHRAN- SCHLUSS, STRÖMUNGSRICHTUNG ZUM/VOM EINSCHRAUBZAPFEN

Zöll. Einschraubzapfen  
Metr. Einschraubzapfen  
UNF 2A Einschraubzapfen

Typ: 5017..  
Typ: 5018..

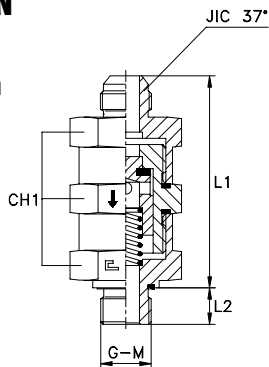

UNF/UN-2A Gewinde

Typ: 5019..

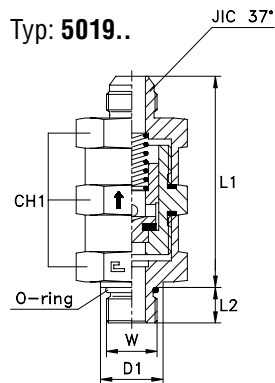

UNF/UN-2A Gewinde

Typ: 5020..

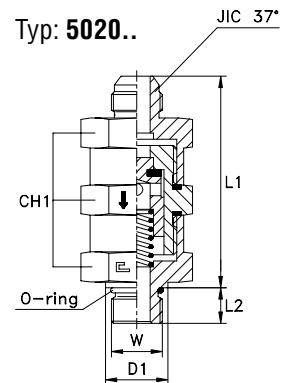

Serie JIC	50.... [bar]	51.... [bar]	Artikelnr.	Ø Rohr M	Ø Rohr W	G	L1	L2	CH1	Ø pass.	JIC 37°
UNIVERSAL	350	350	501701.3	6	1/4	1/8	64	8	19	2,8	7/16-20
			501702.3	8	5/16	1/8	64	8	19	4	1/2-20
			501703.3	10	3/8	1/4	64,1	12	19	4	9/16-18
			501704.3	12	1/2	3/8	73,2	12	32	8	3/4-16
			501705.3	14-15-16	5/8	1/2	79,3	14	41	11	7/8-14
	501706.3	18-20	3/4	3/4	90,9	16	50	14,5	1 1/16-12		
	290	290	501707.3	25	1	1	92,1	18	50	18	15/16-12
	240	240	501708.3	30-32	1 1/4	1 1/4	111,3	20	70	25,5	15/8-12
			501709.3	38	1 1/2	1 1/2	114,5	22	70	29	17/8-12

Hinweis: Wenn Sie ein Ventil in Edelstahl bestellen wollen, den Code 50.. am Anfang durch 51.. ersetzen.

Serie JIC	50.... [bar]	51.... [bar]	Artikelnr.	Ø Rohr M	Ø Rohr W	M	L1	L2	CH1	Ø pass.	JIC 37°
UNIVERSAL	350	350	501801.3	6	1/4	10x1	64	8	19	2,8	7/16-20
			501802.3	8	5/16	12x1,5	64	8	19	4	1/2-20
			501803.3	10	3/8	14x1,5	64,1	12	19	4	9/16-18
			501804.3	12	1/2	16x1,5	73,2	12	32	8	3/4-16
			501805.3	14-15-16	5/8	22x1,5	79,3	14	41	11	7/8-14
	501806.3	18-20	3/4	27x2	90,9	16	50	14,5	1 1/16-12		
	290	290	501807.3	25	1	33x2	92,1	18	50	18	15/16-12
	240	240	501808.3	30-32	1 1/4	42x2	111,3	20	70	25,5	15/8-12
			501809.3	38	1 1/2	48x2	114,5	22	70	29	17/8-12

Hinweis: Wenn Sie ein Ventil in Edelstahl bestellen wollen, den Code 50.. am Anfang durch 51.. ersetzen.

Serie JIC	50.... [bar]	51.... [bar]	Artikelnr.	Ø Rohr M	Ø Rohr W	W	D1	L1	L2	CH1	Ø pass.	JIC 37°
UNIVERSAL	400	400	501901.3	6	1/4	7/16-20	13,8	62,5	9,1	19	2,8	7/16-20
			501902.3	8	5/16	1/2-20	16,8	62,5	9,1	19	4	1/2-20
	350	350	501903.3	10	3/8	9/16-20	16,8	62,1	10	19	4	9/16-18
			501904.3	12	1/2	3/4-16	21,8	70,7	11,1	32	8	3/4-16
			501905.3	14-15-16	5/8	7/8-14	26,8	76,3	12,7	41	11	7/8-14
	501906.3	18-20	3/4	1 1/16-12	31,8	87,9	15,1	50	14,5	1 1/16-12		
	290	290	501907.3	25	1	15/16-12	40,8	89,1	15,1	50	18	15/16-12
	240	240	501908.3	30-32	1 1/4	15/8-12	49,8	108,3	15,1	70	25,5	15/8-12
			501909.3	38	1 1/2	17/8-12	54,8	111,5	15,1	70	29	17/8-12

Hinweis: Wenn Sie ein Ventil in Edelstahl bestellen wollen, den Code 50.. am Anfang durch 51.. ersetzen. Lieferzeit auf Anfrage.

Serie JIC	50.... [bar]	51.... [bar]	Artikelnr.	Ø Rohr M	Ø Rohr W	W	D1	L1	L2	CH1	Ø pass.	JIC 37°
UNIVERSAL	400	400	502001.3	6	1/4	7/16-20	13,8	62,5	9,1	19	2,8	7/16-20
			502002.3	8	5/16	1/2-20	16,8	62,5	9,1	19	4	1/2-20
	350	350	502003.3	10	3/8	9/16-20	16,8	62,1	10	19	4	9/16-18
			502004.3	12	1/2	3/4-16	21,8	70,7	11,1	32	8	3/4-16
			502005.3	14-15-16	5/8	7/8-14	26,8	76,3	12,7	41	11	7/8-14
	502006.3	18-20	3/4	1 1/16-12	31,8	87,9	15,1	50	14,5	1 1/16-12		
	290	290	502007.3	25	1	15/16-12	40,8	89,1	15,1	50	18	15/16-12
	240	240	502008.3	30-32	1 1/4	15/8-12	49,8	108,3	15,1	70	25,5	15/8-12
			502009.3	38	1 1/2	17/8-12	54,8	111,5	15,1	70	29	17/8-12

Hinweis: Wenn Sie ein Ventil in Edelstahl bestellen wollen, den Code 50.. am Anfang durch 51.. ersetzen. Lieferzeit auf Anfrage.



## WERK NR. 1 IN CASALGRASSO (CN)

Sitz der Geschäftsführung der CAST S.p.A.





# BS-5200



30

# BS

**HERGESTELLT AUS UNLEGIERTEM STAHL  
UND EDELSTAHL**

## INHALTSVERZEICHNIS – ADAPTER BS 5200 - ISO 8434-6

Allgemeine Anweisungen Anwendungsnorm	Qualitätssicherung Sicherheitsfaktoren	Zulässige Temperaturen Dichtungen auf den Gewinden	Oberflächenbehandlungen Wärmebehandlungen	Verwendbare Rohre Tabellen beachten	Gewindezapfen Gas – metrisch UNF - NPT	Zu beachtende Vorschriften Montageanweisungen
Seite 158	Seite 22	Seite 23	Seite 24	Seite 25-26	Seite 27-32	Seite 33;39-159
Typ: 3001.. BSPT Typ: 3002.. NPT	Typ: 3003.. Gas zylindr./con. Typ: 3004.. Gas zylindr./NPT	Typ: 3005.. Gas zylindr.	Typ: 3005..ATT Gas zylindr.	Typ: 3006.. Metrisch zylindr.	Typ: 3007.. Gas zylindr./Metrisch zylindr.	Typ: 3008.. Gas zylindr. Typ: 3009.. Metrisch zylindr.
Seite 160	Seite 161	Seite 162-163	Seite 164	Seite 164	Seite 165	Seite 166
Typ: 3010.. BSPT Typ: 3011.. NPT	Typ: 3012.. Gas zylindr. Typ: 3013.. Metrisch zylindr.	Typ: 3014.. BSPT Typ: 3015.. NPT	Typ: 3016.. Gas zylindr. Typ: 3017.. Metrisch zylindr.	Typ: 3018.. Gas zylindr. Typ: 3019.. Metrisch zylindr.	Typ: 3020.. BSPT Typ: 3021.. NPT	Typ: 3022.. Gas zylindr./con. Typ: 3023.. Gas zylindr./NPT
Seite 167	Seite 168	Seite 169	Seite 170	Seite 171	Seite 172	Seite 173
Typ: 3024.. Gas zylindr. Typ: 3025.. Metrisch zylindr.	Typ: 3026.. Gas zylindr./con. Typ: 3027.. Gas zylindr./NPT	Typ: 3028.. Gas zylindr. Typ: 3029.. Metrisch zylindr.	Typ: 3030.. Gas zylindr./con. Typ: 3031.. Gas zylindr./NPT	Typ: 3032.. Gas zylindr./con. Typ: 3033.. Gas zylindr./NPT	Typ: 3034.. Gas zylindr. Typ: 3035.. Metrisch zylindr.	Typ: 3036.. Gas zylindr.
Seite 174	Seite 175	Seite 176	Seite 177	Seite 178	Seite 179	Seite 180
Typ: 3037.. Gas zylindr./NPT	Typ: 3038.. Gas zylindr./con.	Typ: 3039.. NPT	Typ: 3040.. Gas zylindr./con.	Typ: 3041.. NPT	Typ: 3042.. Gas zylindr.	Typ: 3043.. NPT
Seite 180	Seite 181	Seite 181	Seite 182	Seite 182	Seite 183	Seite 183
Typ: 3044.. Gas zylindr.	Typ: 3045.. NPT	Typ: 3046.. Gas zylindr./con.	Typ: 3047.. NPT	Typ: 3048.. Gas zylindr./con. Typ: 3049.. NPT	Typ: 3050.. Gas zylindr. Typ: 3051.. NPT	Typ: 3052.. Gas zylindr. Typ: 3053.. NPT
Seite 184	Seite 184	Seite 185	Seite 185	Seite 186	Seite 187	Seite 187
Typ: 3054.. Gas zylindr. Typ: 3055.. Metrisch zylindr.	Typ: 3056.. Gas zylindr. Typ: 3057.. Metrisch zylindr.	Typ: 3058.. Gas zylindr. Typ: 3059.. Metrisch zylindr.	Typ: 3060.. Gas zylindr. Typ: 3061.. Metrisch zylindr.	Typ: 3062.. Gas zylindr./con. Typ: 3063.. Gas zylindr./NPT	Typ: 3064.. Gas zylindr. Typ: 3065.. Metrisch zylindr.	Typ: 3066.. Gas zylindr. Typ: 3067.. Metrisch zylindr.
Seite 188	Seite 189	Seite 190	Seite 191	Seite 192	Seite 193	Seite 194
Typ: 3068.. Gas zylindr. Typ: 3069.. Metrisch zylindr.	Typ: 3070.. Gas zylindr. Typ: 3071.. Metrisch zylindr.	Typ: 3072.. Gas zylindr.	Typ: 3073.. Gas zylindr.	Typ: 3074.. Gas zylindr. Typ: 3075.. Metrisch zylindr.	Typ: 3076.. Gas zylindr. Typ: 3077.. Metrisch zylindr.	Typ: 3078.. Gas zylindr.
Seite 195	Seite 196	Seite 197	Seite 197	Seite 198	Seite 199	Seite 200
Typ: 3079.. Gas zylindr.	Typ: 3080.. Gas zylindr. Typ: 3081.. Metrisch zylindr.	Typ: 3082.. Gas zylindr. Typ: 3083.. Metrisch zylindr.	Typ: 3084.. Gas zylindr. Typ: 3085.. Metrisch zylindr.	Typ: 3086.. Gas zylindr. Typ: 3087.. Metrisch zylindr.	Typ: 0023.. Gas zylindr.	Typ: 5010.. Gas zylindr. Typ: 5011.. Metr. cilindr. Typ: 5012.. BSPT Typ: 5013.. NPT
Seite 200	Seite 201	Seite 202	Seite 203	Seite 204	Seite 205	Seite 205-206

## BESTELLBEISPIELE (unlegierter Stahl)

## BESTELLBEISPIELE (Edelstahl)

### BS

- Wenn ein gerader Adapter mit 3/4" zylindrischem Gasgewinde aus unlegiertem Stahl gewünscht wird, wie folgt bestellen: 300518

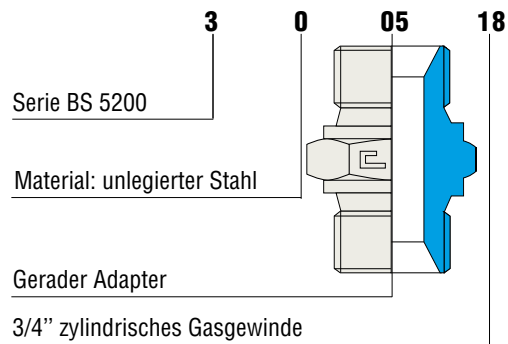

### BS

- Wenn ein gerader Adapter mit 3/4" zylindrischem Gasgewinde aus Edelstahl gewünscht wird, wie folgt bestellen: 310518

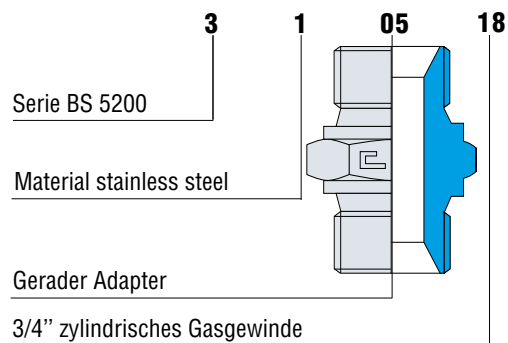

## Der neue CAST 60° Adapter mit elastomerer Dichtung nach CAST Entwicklung.

### BS

- Wenn ein gerader Adapter mit drehbarer Mutter und 3/4" zylindrischen Gasgewinden aus unlegiertem Stahl gewünscht wird, wie folgt bestellen: 301606

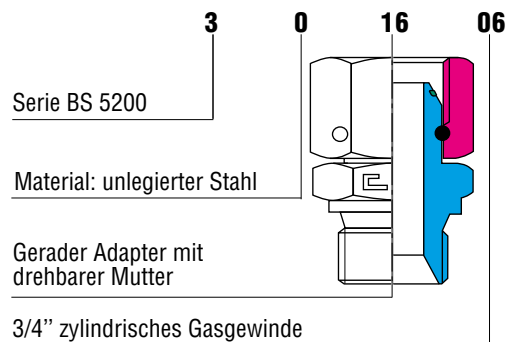

### BS

- Wenn ein gerader Adapter mit drehbarer Mutter und 3/4" zylindrischen Gasgewinden aus Edelstahl gewünscht wird, wie folgt bestellen: 311606

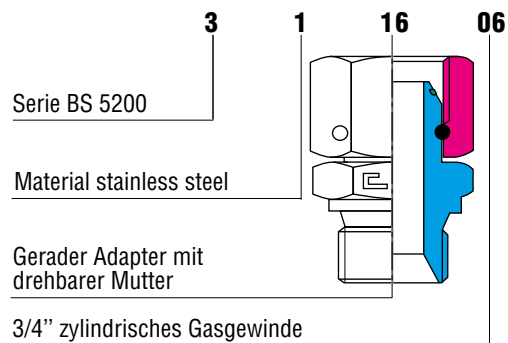

## LIEFERUNG

- Die Verschraubungen der CAST S.p.A. werden in den Konfigurationen geliefert, die in den Tabellen des Katalogs aufgeführt sind.
- Nur auftragsbezogene Artikel: Artikel, die nicht auf Lager gehalten werden mit Lieferung innerhalb von 90 Tagen nach Auftrag.
- Auf Anfrage lieferbare Artikel: Artikel, die nicht auf Lager gehalten werden. Die Lieferbedingungen bitte von unserem Verkaufsbüro erfragen.



## GRUNDPRINZIP

Die CAST Verschraubung nach BS 5200 ist ein mechanische Adapter, der traditionell für fluiddynamische Hochdruckverbindungen eingesetzt wird. Die Dichtheit wird durch zwei konische Oberflächen, Metall auf Metall, ohne irgendeine Verformung der Komponenten, und einer elastomeren Dichtung (O-Ring) in einem auf dem 60° Kegel eingearbeiteten Sitz erreicht.  
Hinweis: Die Elastomerdichtung ist nach einer CAST Entwicklung hergestellt.

Die Verbindung zwischen Adapterkörper und Komponentenkörper wird bei gestifteten Komponenten durch die Überwurfmutter und bei den anderen Typen mit den Gewindezapfen hergestellt. Damit können schnell demontierbare Verrohrungen realisiert werden, da Schweißen und Gewindeschneiden vermieden werden. So wird der Aufbau von komplexen öldynamischen Anlagen so einfach wie möglich gemacht. Wiederholter Anbau beeinträchtigt die Leistungsmerkmale der Verbindung nicht.

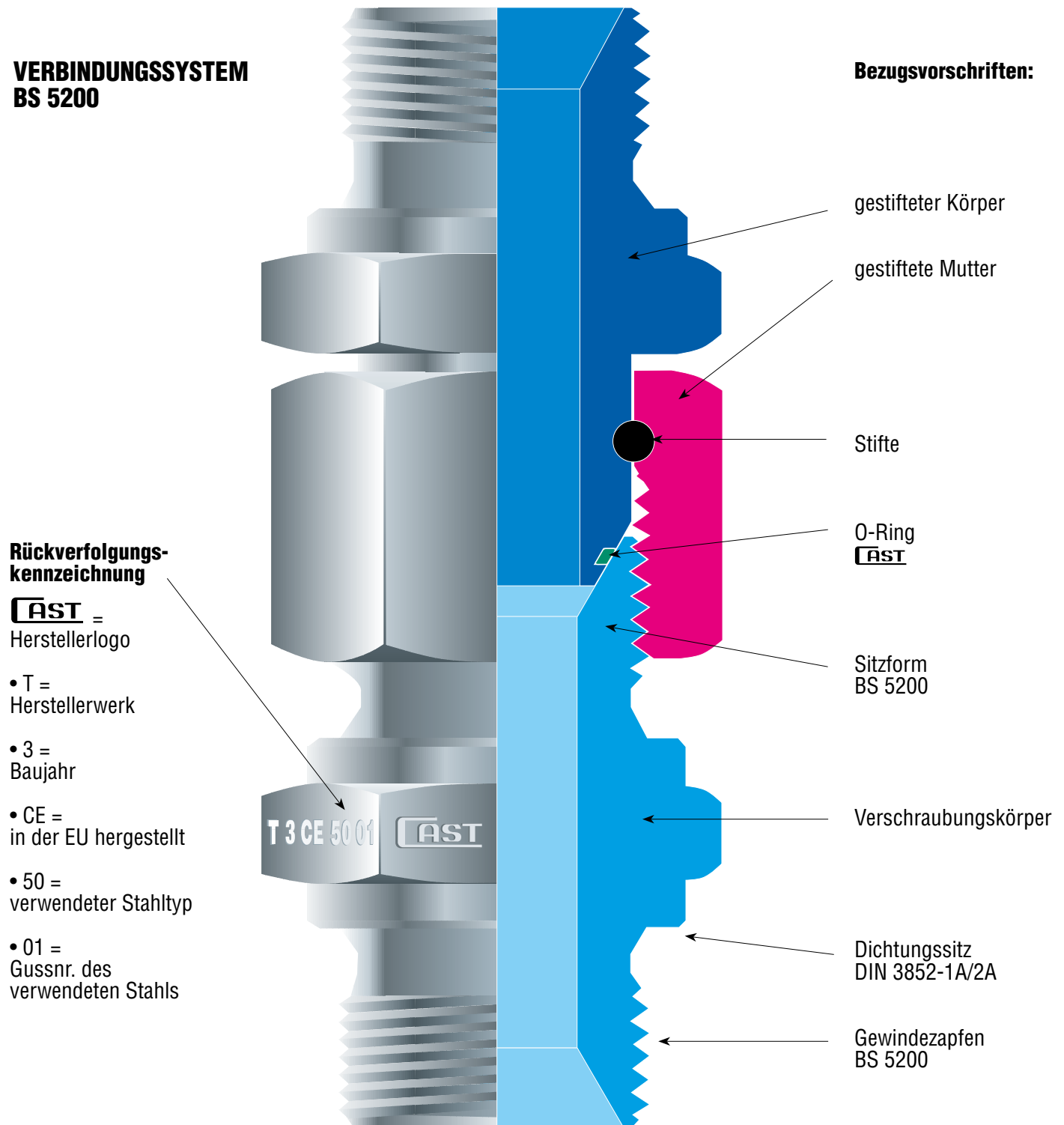

## TECHNISCHE EIGENSCHAFTEN

Die CAST 60° Verschraubung garantiert perfekte Dichtheit des Kreislaufs, unabhängig von der durchlaufenden Flüssigkeit, sofern es sich nicht um korrodierende Flüssigkeiten handelt und die Solldruckwerte und angegebenen Temperaturen für die Verschraubung eingehalten sowie die Anweisungen des Herstellers genau befolgt werden.

Sie werden in einer einzigen Serie, der „UNIVERSALE“, hergestellt und dienen als Verbindungsglied zwischen verschiedenen Normserien von Verschraubungen nach DIN 2353 - SAE J514 - SAE J1453 - SAE J516 etc.

Vibrationen innerhalb des Normbereichs beeinträchtigen die Leistungsmerkmale dieses Verschraubungstyps nicht, der auch bei den max. zulässigen Werten seine besten Eigenschaften als absolut garantierte Verbindung beibehält. Aufgrund dieser besonderen Eigenschaften kann das Produkt überall eingesetzt werden, wo hohe technische Ansprüche gestellt werden.

Unter der beim Anschrauben der Mutter auf den Verschraubungskörper aufgebrauchten mechanischen Kraft verbindet sich das konische Außengewinde mit dem konischen Innengewinde, was noch zusätzliche eine äußerst wirkungsvolle Metall-Metall-Dichtung ergibt, die ferner durch eine elastomere Dichtung unterstützt wird, welche wiederum Leckagen und Ausschwitzen vermeidet.

Vor Montage der Verbindung

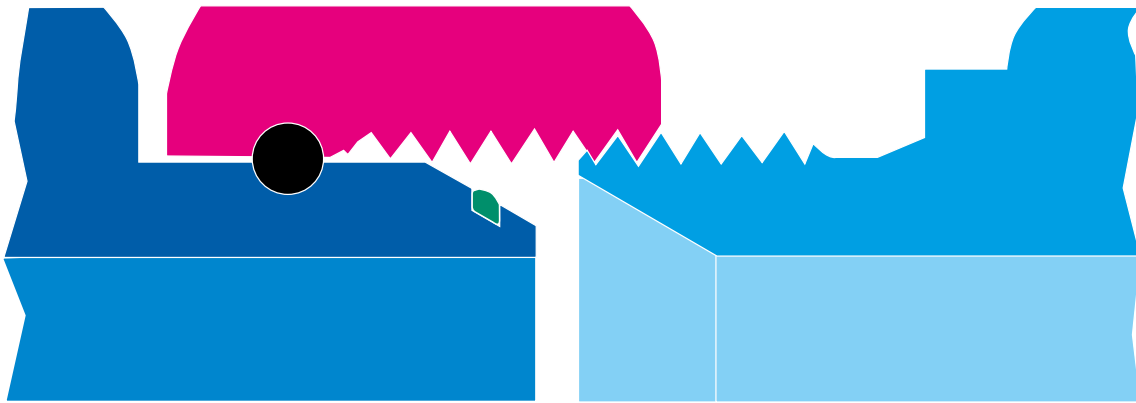

Nach Montage der Verbindung

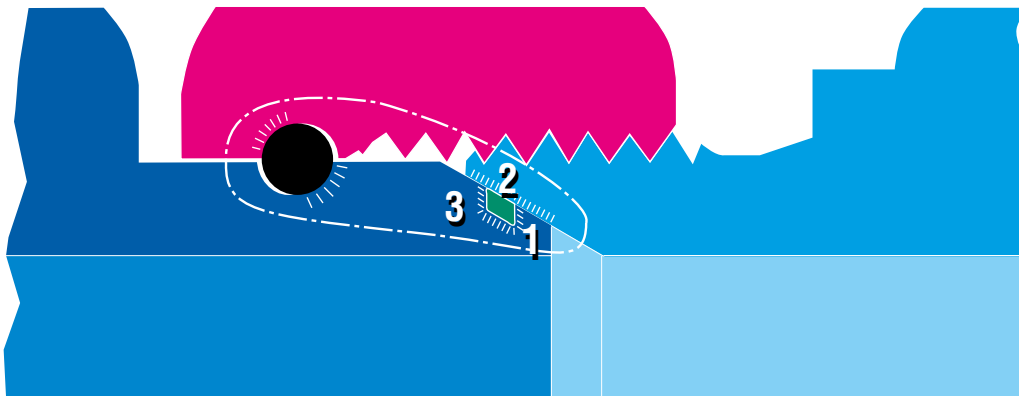

Kraftfeld

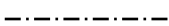

Druckoberflächen



Dichtungspunkte

1 - 2 - 3

## ORIGINALITÄT DES PRODUKTS

- Die Idee war die, die Struktur des 60° Standardadapters zu verwenden und im Teil des 60° Kegels einen O-Ring einzusetzen, und so zur traditionellen Metall-Metall-Dichtung eine elastomere Dichtung hinzuzufügen.
- Der neue Adapter mit elastomerer Dichtung löst das Problem von kleinen Leckagen, Tropfenbildung und Ausschwitzen, typische Probleme von Metall-Metall-Dichtungen bei Hochdruckverschraubungen.
- Die Einführung des neuen Adapters mit elastomerer Dichtung begrenzt in keiner Weise die von Adaptern mit oder ohne elastomere Dichtung verlangte Leistung.

## DICHTHEIT

Der neue Adapter löst die Forderung nach absoluter Dichtheit auf folgende Weise:

- Auf dem Umfang des 60° Kegels ist ein Sitz für einen O-Ring eingearbeitet. Diese elastomere Dichtung bewirkt absolute Dichtheit.
- Durch den Sitz auf dem 60° Kegel werden die Eigenschaften der Metall-Metall-Dichtung verbessert. Der Sitz hat die konische Dichtung der Verschraubung in zwei Oberflächen geteilt, was auch die Metall-Metall-Dichtung verbessert.
- Strenge Tests in unserem Labor in Casalgrasso (CN) haben zweifelsfrei die Wirksamkeit der Dichtung mit oder ohne O-Ring bewiesen.
- Aufgrund obiger Feststellungen können wir bestätigen, dass der neue Adapter vorzugsweise mit elastomerer Dichtung (O-Ring) eingesetzt werden sollte, da dies eine staubtrockene Dichtung garantiert.
- Auch wenn die geleitete Flüssigkeit oder die Betriebstemperatur keine Benutzung der Dichtung erlauben, kann der neue Adapter trotzdem verwendet werden, und es ist sicher, dass die verbesserte Metall-Metall-Dichtung die geforderten Dichtheitseigenschaften gewährleistet.

## ALLGEMEINE ANWEISUNGEN

- Vor Beginn irgendwelcher Arbeiten sicherstellen, dass alle verwendeten Werkzeuge in Ordnung sind und voll funktionieren. Nach allen 30-50 Montagen Werkzeuge kontrollieren.
- Vor Anschließen der Komponenten auf der Maschine muss die Ausrichtung des Rohrs mit der Verschraubung überprüft werden.
- Die Verschraubungen dürfen weder zur Korrektur einer falschen Ausrichtung noch zum Stützen der Rohre benutzt werden.
- Um zu starke Vibrationen zu verhindern, müssen lange oder stark belastete Rohre mit Schellen befestigt werden. Eine schlechte Ausrichtung kann die Funktion des Systems beeinträchtigen.
- Richtiges Schmieren der an der Verschraubung beteiligten Komponenten ist unbedingte Voraussetzung für die ordnungsgemäße Funktion des Systems: Mineralöl oder Torque N' Tension für Anschlüsse aus unlegiertem Stahl oder Festfressschutzmittel auf Nickelbasis, Chesterton oder ähnlichem für solche aus Edelstahl.
- Die Verschraubungen und Ventile aus diesem technischen Katalog dürfen ausschließlich für fluiddynamische Verbindungen verwendet werden. Die angegebenen Druckwerte gelten nur für Stahlrohre.
- Eine Kombination von Komponenten aus unlegiertem Stahl mit solchen aus Edelstahl ist nicht erlaubt.
- Die im Katalog angegebenen Druckwerte gelten ausschließlich für Stahlrohre.

## ANWENDUNGSNORM

### VERSCHRAUBUNGEN AUS UNLEGIERTEM STAHL

- Für einen ordnungsgemäßen Gebrauch und eine entsprechende technische Leistungsfähigkeit der Verschraubung aus unlegiertem Stahl müssen unbedingt qualitativ hochwertige Rohre verwendet werden. Der Einsatz von Rohren, die nicht den angegebenen Eigenschaften entsprechen, kann die Funktionsweise der Verbindung entscheidend gefährden. Die CAST S.p.A. empfiehlt, ausschließlich ungeschweißte kaltgezogene, kalibrierte Rohre (normiert für Edeltgase) aus dem Werkstoff E235 nach EN 10305-4 (ST 37.4 nach DIN 1630 I DIN 2391) zu verwenden. Die maximal zulässige Härte gemessen auf dem Außenumfang des Rohrs beträgt 75HRB.

### VERSCHRAUBUNGEN AUS EDELSTAHL

- Für einen ordnungsgemäßen Gebrauch und eine entsprechende technische Leistungsfähigkeit der Verschraubung aus Edelstahl müssen unbedingt qualitativ hochwertige Rohre verwendet werden. Der Einsatz von Rohren, die nicht den angegebenen Eigenschaften entsprechen, kann die Funktionsweise der Verbindung entscheidend gefährden. Die CAST S.p.A. empfiehlt, ausschließlich ungeschweißte kaltgezogene, kalibrierte und polierte Rohre aus dem Werkstoff 1.4571 nach UNI EN 10216-5 oder ASTM A 269 zu verwenden. Die maximal zulässige Härte gemessen auf dem Außenumfang des Rohrs beträgt 85HRB.

## ANZUGSDREHMOMENT AUF DEM GESTIFTETEN DICHTUNGSKEGEL

Kegel nach BSI 5200 für Edelstahl und unlegierten Stahl

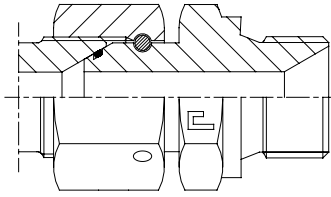

Serie	Gasgewinde	Moment (Nm) <sup>+10%</sup> / <sub>0</sub>	Metrisches Gewinde	Moment (Nm) <sup>+10%</sup> / <sub>0</sub>
UNIVERSAL	G 1/8	25	M12x1,5	35
	G 1/4	65	M14x1,5	45
	G 3/8	85	M16x1,5	55
	G 1/2	150	M18x1,5	70
	G 5/8	200	M20x1,5	80
	G 3/4	260	M22x1,5	100
	G 1	320	M26x1,5	170
	G 1 1/4	500	M30x1,5	250
	G 1 1/2	600		
	G 2	700		

### Hinweise:

Die Werte in den Tabellen für Anzugsdrehmomente sind Richtwerte und stammen aus praktischen Tests aus im Labor in Casalgrasso (CN). Sie können in Funktion der eingesetzten Materialien und der Komponententoleranzen variieren. Demzufolge bedarf es besonderer Kenntnisse in Bezug auf die durchzuführenden Kontrollen.

Die Werte der Anzugsdrehmomente in Nm auf dem gestifteten Kegel BS 5200 stellen das für ein richtiges Festziehen der Mutter notwendige Drehmoment dar.

## SICHERHEITSAKTOREN

Die technische Entscheidung, Verstiften statt Krimpen zu verwenden, zeigt, wie sehr Sicherheit für uns Priorität hat. Dieses besondere Merkmal wird auch durch den Einsatz von Edelstahldraht für die Stifte unserer Produkte bestätigt, der Sicherheit über lange Zeit gewährleistet, auch im Fall eines besonders aggressiven Mikroklimas.

### BEISPIEL EINES ZERSTÖRENDEN TESTS



Zerstörender Test mit 22x2 Rohr aus unlegiertem Stahl

Das Rohr ist bei 800 bar geplatzt, ohne dass Lecks oder Aussickerungen an den Dichtungspunkten aufgetreten sind.

## GERADER ADAPTER

Zöll. Einschraubzapfen - kegelig

Typ: 3001..

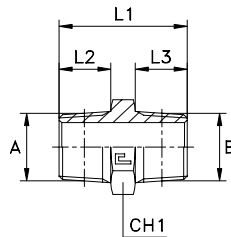

Serie BS	30.... [bar]	31.... [bar]	Artikelnr.	A	B	L1	L2	L3	CH1
UNIVERSAL	350	350	300101	1/8	1/8	25	10	10	12
			300102	1/8	1/4	30,5	10	14,5	14
			300103	1/4	1/4	35	14,5	14,5	14
	250	250	300104	1/4	3/8	35	14,5	14,5	17
			300105	3/8	3/8	35	14,5	14,5	17
	225	225	300106	3/8	1/2	40,5	14,5	19	22
			300107	1/2	1/2	45	19	19	22
	200	200	300108	1/2	3/4	47	19	19	27
			300109	3/4	3/4	47	19	19	27
	160	160	300110	3/4	1	53	19	24	36
			300111	1	1	58	24	24	36
			300112	1 1/4	1 1/4	62	25	25	46
			300113	1 1/2	1 1/2	66	26	26	50
	100	100	300114	2	2	69	26	26	65
	250	250	300115	3/8	1/8	30,5	14,5	10	17
	225	225	300116	1/2	1/4	40,5	19	14,5	22
	200	200	300117	3/4	1/4	42,5	19	14,5	27
	160	160	300118	1 1/4	1	61	25	24	46

Hinweis: Wenn Sie eine Verschraubung in Edelstahl bestellen wollen, den Code 30.. am Anfang durch 31.. ersetzen.

## GERADER ADAPTER

NPT Einschraubzapfen

Typ: 3002..

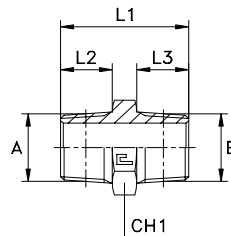

Serie BS	30.... [bar]	31.... [bar]	Artikelnr.	A	B	L1	L2	L3	CH1
UNIVERSAL	350	350	300201	1/8	1/8	26	10	10	12
			300202	1/8	1/4	30,5	10	14,5	14
			300203	1/4	1/4	35	14,5	14,5	14
	250	250	300204	1/4	3/8	35	14,5	14,5	17
			300205	3/8	3/8	35	14,5	14,5	17
	225	225	300206	3/8	1/2	40,5	14,5	19	22
			300207	1/2	1/2	45	19	19	22
	200	200	300208	1/2	3/4	47	19	19	27
			300209	3/4	3/4	47	19	19	27
	160	160	300210	3/4	1	53	19	24	36
			300211	1	1	58	24	24	36
			300212	1 1/4	1 1/4	62	25	25	46
			300213	1 1/2	1 1/2	66	26	26	50
	100	100	300214	2	2	69	26	26	65
	250	250	300215	3/8	1/8	30,5	14,5	10	17
	225	225	300216	1/2	1/4	40,5	19	14,5	22
	200	200	300217	3/4	1/4	42,5	19	14,5	27
	160	160	300218	1 1/4	1	61	25	24	46

Hinweis: Wenn Sie eine Verschraubung in Edelstahl bestellen wollen, den Code 30.. am Anfang durch 31.. ersetzen.

## GERADER EINSCHRAUBADAPTER

Zöll. Einschraubzapfen - kegelig  
Zöll. Aussengewinde mit 60° Innenkonus

Typ: 3003..

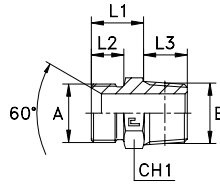

Serie BS	30.... [bar]	31.... [bar]	Artikelnr.	A	B	L1	L2	L3	CH1
UNIVERSAL	350	350	300301	1/8	1/8	13	8	10	12
			300302	1/8	1/4	14	8	14,5	14
			300303	1/4	1/4	17	11	14,5	14
	250	250	300304	1/4	3/8	17	11	14,5	17
			300305	3/8	3/8	18	12	14,5	17
	225	225	300306	3/8	1/2	19	12	19	22
			300307	1/2	1/2	21	14	19	22
	200	200	300308	1/2	3/4	23	14	19	27
			300309	3/4	3/4	25	16	19	27
			300310	3/4	1	26	16	24	36
	160	160	300311	1	1	29	19	24	36
			300312	1	1 1/4	31	19	25	46
			300313	1 1/4	1 1/4	32	20	25	46
			300314	1 1/4	1 1/2	34	20	26	50
			300315	1 1/2	1 1/2	37	23	26	50
	100	100	300316	2	2	42	25	26	65
	350	350	300317	1/4	1/8	17	11	10	14
	250	250	300318	3/8	1/4	18	12	14,5	17
	225	225	300319	1/2	3/8	21	14	14,5	22
	200	200	300320	3/4	1/2	25	16	19	27
160	160	300321	1	3/4	29	19	19	36	

Hinweis: Wenn Sie eine Verschraubung in Edelstahl bestellen wollen, den Code 30.. am Anfang durch 31.. ersetzen.

## GERADER EINSCHRAUBADAPTER

NPT Einschraubzapfen  
Zöll. Aussengewinde mit 60° Innenkonus

Typ: 3004..

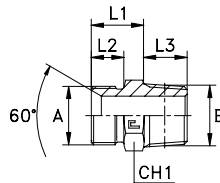

Serie BS	30.... [bar]	31.... [bar]	Artikelnr.	A	B	L1	L2	L3	CH1
UNIVERSAL	350	350	300401	1/8	1/8	13	8	10	12
			300402	1/8	1/4	14	8	14,5	14
			300403	1/4	1/4	17	11	14,5	14
	250	250	300404	1/4	3/8	17	11	14,5	17
			300405	3/8	3/8	18	12	14,5	17
	225	225	300406	3/8	1/2	19	12	19	22
			300407	1/2	1/2	21	14	19	22
	200	200	300408	1/2	3/4	23	14	19	27
			300409	3/4	3/4	25	16	19	27
			300410	3/4	1	26	16	24	36
	160	160	300411	1	1	29	19	24	36
			300412	1	1 1/4	31	19	25	46
			300413	1 1/4	1 1/4	32	20	25	46
			300414	1 1/4	1 1/2	34	20	26	50
			300415	1 1/2	1 1/2	37	23	26	50
	100	100	300416	2	2	42	25	26	65
	350	350	300417	1/4	1/8	17	11	10	14
	250	250	300418	3/8	1/4	18	12	14,5	17
	225	225	300419	1/2	3/8	21	14	14,5	22
	200	200	300420	3/4	1/2	25	16	19	27
160	160	300421	1	3/4	29	19	19	36	

Hinweis: Wenn Sie eine Verschraubung in Edelstahl bestellen wollen, den Code 30.. am Anfang durch 31.. ersetzen.

# GERADER VERBINDUNGSADAPTER

Zöll. Aussengewinde mit 60° Innenkonus

Typ: 3005..

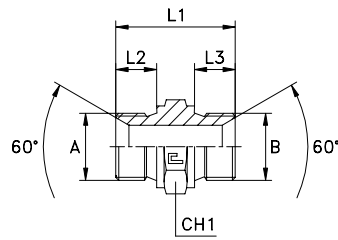

Serie BS	30.... [bar]	31.... [bar]	Artikelnr.	A	B	L1	L2	L3	CH1
UNIVERSAL	400	400	300501	1/8	1/8	24	8	8	14
			300502	1/8	1/4	28,5	8	11	19
			300503	1/8	3/8	30	8	12	22
			300504	1/4	1/4	32	11	11	19
			300505	1/4	3/8	33,5	11	12	22
	350	350	300506	1/4	1/2	37	11	14	27
	315	315	300507	1/4	3/4	41	11	16	32
	400	400	300508	3/8	3/8	35	12	12	22
	350	350	300509	3/8	1/2	38,5	12	14	27
	315	315	300510	3/8	3/4	42,5	12	16	32
	350	350	300511	1/2	1/2	41	14	14	27
			300512	1/2	5/8	43	14	16	30
	315	315	300513	1/2	3/4	45	14	16	32
	250	250	300514	1/2	1	49	14	19	41
	200	200	300515	1/2	1 1/4	52	14	20	50
	350	350	300516	5/8	5/8	45	16	16	30
	315	315	300517	5/8	3/4	47	16	16	32
			300518	3/4	3/4	47	16	16	32
	250	250	300519	3/4	1	51	16	19	41
	200	200	300520	3/4	1 1/4	54	16	20	50
	160	160	300521	3/4	1 1/2	59	16	23	55
	250	250	300522	1	1	54	19	19	41
	200	200	300523	1	1 1/4	57	19	20	50
	160	160	300524	1	1 1/2	62	19	23	55
	125	125	300525	1	2	67,5	19	25	70
	200	200	300526	1 1/4	1 1/4	58	20	20	50
	160	160	300527	1 1/4	1 1/2	63	20	23	55
	125	125	300528	1 1/4	2	68,5	20	25	70
	160	160	300529	1 1/2	1 1/2	66	23	23	55
	125	125	300530	1 1/2	2	71,5	23	25	70
			300531	2	2	74	25	25	70
	350	350	300532	1/8	1/2	33,5	8	14	27
			300533	1/4	5/8	39	11	16	30
	250	250	300534	1/4	1	45	11	19	41
	350	350	300535	3/8	5/8	40,5	12	16	30
	250	250	300536	3/8	1	46,5	12	19	41
160	160	300537	1/2	1 1/2	57	14	23	55	
250	250	300538	5/8	1	51	16	19	41	
200	200	300539	5/8	1 1/4	54	16	20	50	

**Hinweis:** Wenn Sie eine Verschraubung in Edelstahl bestellen wollen, den Code 30.. am Anfang durch 31.. ersetzen.  
Für Abdichtung mit Kupferringe gelten die Betriebsdrücke der Serie 3001..

# GERADER VERBINDUNGSADAPTER

Zöll. Aussengewinde mit 60° Innenkonus

Typ: 3005..

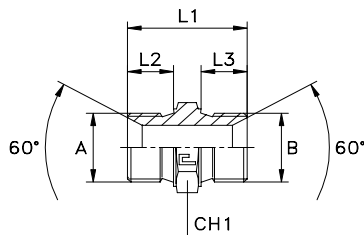

Serie BS	30.... [bar]	31.... [bar]	Artikelnr.	A	B	L1	L2	L3	CH1
UNIVERSAL	400	400	300551	1/8	1/8	21	8	8	12
			300552	1/8	1/4	27	8	11	17
			300553	1/8	3/8	29	8	12	19
			300554	1/4	1/4	28,5	11	11	17
			300555	1/4	3/8	30,5	11	12	19
	350	350	300556	1/4	1/2	34,5	11	14	24
	315	315	300557	1/4	3/4	37,5	11	16	30
	400	400	300558	3/8	3/8	32	12	12	19
	350	350	300559	3/8	1/2	36	12	14	24
	315	315	300560	3/8	3/4	39	12	16	30
	350	350	300561	1/2	1/2	37	14	14	24
			300562	1/2	5/8	39,5	14	16	27
	315	315	300563	1/2	3/4	40,5	14	16	30
	250	250	300564	1/2	1	44,5	14	19	36
	200	200	300565	1/2	1 1/4	50	14	20	46
	350	350	300566	5/8	5/8	43	16	16	27
	315	315	300567	5/8	3/4	44	16	16	30
			300568	3/4	3/4	42,5	16	16	30
	250	250	300569	3/4	1	46,5	16	19	36
	200	200	300570	3/4	1 1/4	52	16	20	46
	160	160	300571	3/4	1 1/2	55,5	16	22	50
	250	250	300572	1	1	49	19	19	36
	200	200	300573	1	1 1/4	55	19	20	46
	160	160	300574	1	1 1/2	58,5	19	22	50
	125	125	300575	1	2	63,5	19	25	65
	200	200	300576	1 1/4	1 1/4	56	20	20	46
	160	160	300577	1 1/4	1 1/2	59,5	20	22	50
	125	125	300578	1 1/4	2	65	20	25	65
	160	160	300579	1 1/2	1 1/2	61,5	22	22	50
	125	125	300580	1 1/2	2	67,5	22	25	65
			300581	2	2	70	25	25	65
	350	350	300582	1/8	1/2	33	8	14	24
			300583	1/4	5/8	37,5	11	16	27
	250	250	300584	1/4	1	42	11	19	36
	350	350	300585	3/8	5/8	38,5	12	16	27
	250	250	300586	3/8	1	43,5	12	19	36
	160	160	300587	1/2	1 1/2	53,5	14	22	50
	250	250	300588	5/8	1	48,5	16	19	36
	200	200	300589	5/8	1 1/4	54	16	20	46

**Hinweis:** Wenn Sie eine Verschraubung in Edelstahl bestellen wollen, den Code 30.. am Anfang durch 31.. ersetzen.  
Für Abdichtung mit Kupferringe gelten die Betriebsdrücke der Serie 3001..



## GERADER SCHOTTADAPTER

Zöll. Aussengewinde mit 60° Innenkonus

Typ: 3005...-ATT

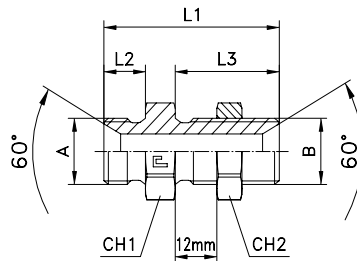

Serie BS	30.... [bar]	31.... [bar]	Artikelnr.	A	B	L1	L2	L3	CH1	CH1
UNIVERSAL	400	400	300501-ATT	1/8	1/8	41	8	28	14	14
			300504-ATT	1/4	1/4	46	11	28	19	19
			300508-ATT	3/8	3/8	52	12	32	22	22
	350	350	300511-ATT	1/2	1/2	59	14	35	27	27
	315	315	300518-ATT	3/4	3/4	66	16	38	32	32
	250	250	300522-ATT	1	1	75	19	41	41	41
	200	200	300526-ATT	1 1/4	1 1/4	83	20	44	50	50
	160	160	300529-ATT	1 1/2	1 1/2	93	22	48	55	55
	125	125	300531-ATT	2	2	102	25	48	70	70

**Hinweis:** Wenn Sie eine Verschraubung in Edelstahl bestellen wollen, den Code 30.. am Anfang durch 31.. ersetzen.  
Für Abdichtung mit Kupferringe gelten die Betriebsdrücke der Serie 3001... . Lieferzeit auf Anfrage.

## GERADER VERBINDUNGSADAPTER

Metr. Aussengewinde mit 60° Innenkonus

Typ: 3006..

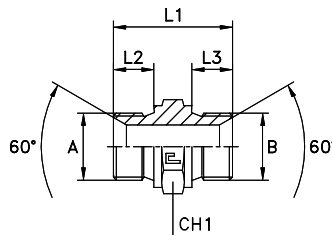

Serie BS	30.... [bar]	31.... [bar]	Artikelnr.	A	B	L1	L2	L3	CH1
UNIVERSAL	400	400	300601	10x1	10x1	24	8	8	14
			300602	12x1,5	12x1,5	34	12	12	17
			300603	12x1,5	14x1,5	34	12	12	19
			300604	14x1,5	14x1,5	34	12	12	19
			300605	14x1,5	16x1,5	34	12	12	22
			300606	14x1,5	18x1,5	35,5	12	12	24
	350	350	300607	14x1,5	22x1,5	38	12	14	27
	400	400	300608	16x1,5	16x1,5	34	12	12	22
			300609	16x1,5	18x1,5	35,5	12	12	24
	350	350	300610	16x1,5	20x1,5	37,5	12	14	27
			300611	16x1,5	22x1,5	38	12	14	27
	400	400	300612	18x1,5	18x1,5	36	12	12	24
			300613	18x1,5	20x1,5	38	12	14	27
	350	350	300614	20x1,5	20x1,5	40,5	14	14	27
			300615	20x1,5	22x1,5	41	14	14	27
			300616	22x1,5	22x1,5	41	14	14	27
	315	315	300617	22x1,5	26x1,5	45	14	16	32
			300618	26x1,5	26x1,5	47	16	16	32
	250	250	300619	26x1,5	30x1,5	48	16	16	36
			300620	30x1,5	30x1,5	48	16	16	36
	200	200	300621	30x1,5	38x1,5	50	16	16	46
			300622	38x1,5	38x1,5	50	16	16	46
	160	160	300623	38x1,5	45x1,5	52	16	16	55
			300624	45x1,5	45x1,5	52	16	16	55

**Hinweis:** Wenn Sie eine Verschraubung in Edelstahl bestellen wollen, den Code 30.. am Anfang durch 31.. ersetzen.  
Für Abdichtung mit Kupferringe gelten die Betriebsdrücke der Serie 3001... . Lieferzeit auf Anfrage.

# GERADER VERBINDUNGSADAPTER

Zöll./Metr. Aussengewinde mit 60° Innenkonus

Typ: 3007..

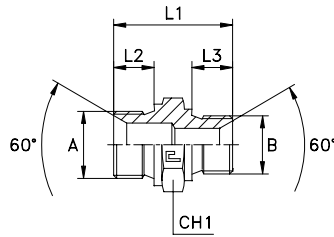

Serie BS	30.... [bar]	31.... [bar]	Artikelnr.	A	B	L1	L2	L3	CH1
UNIVERSAL	400	400	300701	1/8	10x1	24	8	8	14
			300702	1/8	14x1,5	29,5	8	12	19
			300703	1/4	10x1	28,5	11	8	19
			300704	1/4	12x1,5	33	11	12	19
			300705	1/4	14x1,5	33	11	12	19
			300706	3/8	10x1	30	12	8	22
			300707	3/8	12x1,5	34,5	12	12	22
			300708	3/8	14x1,5	34,5	12	12	22
			300709	3/8	16x1,5	34,5	12	12	22
			300710	3/8	18x1,5	36	12	12	24
	350	350	300711	3/8	22x1,5	38,5	12	14	27
			300712	1/2	14x1,5	38	14	12	27
			300713	1/2	16x1,5	38	14	12	27
			300714	1/2	18x1,5	38,5	14	12	27
			300715	1/2	20x1,5	40,5	14	14	27
			300716	1/2	22x1,5	41	14	14	27
			300717	5/8	18x1,5	40,5	16	12	30
			300718	5/8	20x1,5	42,5	16	14	30
			300719	5/8	22x1,5	43	16	14	30
	315	315	300720	3/4	18x1,5	42,5	16	12	32
			300721	3/4	20x1,5	44,5	16	14	32
			300722	3/4	22x1,5	45	16	14	32
			300723	3/4	26x1,5	47	16	16	32
	250	250	300724	3/4	30x1,5	48	16	16	36
			300725	1	26x1,5	51	19	16	41
			300726	1	30x1,5	51	19	16	41
	200	200	300727	1	38x1,5	53	19	16	46
			300728	1 1/4	30x1,5	54	20	16	50
			300729	1 1/4	38x1,5	54	20	16	50
	160	160	300730	1 1/2	38x1,5	59	23	16	55
			300731	1 1/2	45x1,5	59	23	16	55
	125	125	300732	2	45x1,5	64,5	25	16	70

**Hinweis:** Wenn Sie eine Verschraubung in Edelstahl bestellen wollen, den Code 30.. am Anfang durch 31.. ersetzen.  
Für Abdichtung mit Kupferringe gelten die Betriebsdrücke der Serie 3001... . Lieferzeit auf Anfrage.

## GERADER VERLÄNGERUNGSADAPTER

Zöll. Innengewinde - zylindrisch  
Zöll. Aussengewinde mit 60° Innenkonus

Typ: 3008..

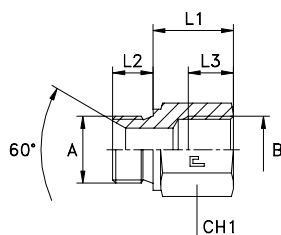

Serie BS	30.... [bar]	31.... [bar]	Artikelnr.	A	B	L1	L2	L3	CH1
UNIVERSAL	350	350	300801	1/8	1/8	20	8	10	14
			300802	1/8	1/8	30	8	10	14
			300803	1/8	1/8	40	8	10	14
			300804	1/4	1/4	21	11	14	19
			300805	1/4	1/4	30	11	14	19
			300806	1/4	1/4	43	11	14	19
			300807	1/4	1/4	48	11	14	19
			300808	3/8	3/8	20	12	14	22
			300809	3/8	3/8	33	12	14	22
			300810	3/8	3/8	38	12	14	22
			300811	3/8	3/8	45	12	14	22
			300812	1/2	1/2	23	14	17	27
			300813	1/2	1/2	26	14	17	27
			300814	1/2	1/2	36	14	17	27
	300815	1/2	1/2	46	14	17	27		
	300816	1/2	1/2	66	14	17	27		
	315	315	300817	3/4	3/4	32	16	19	36
			300818	3/4	3/4	40	16	19	36
			300819	3/4	3/4	57	16	19	36
	250	250	300820	1	1	35	19	21,5	41
			300821	1	1	65	19	21,5	41

**Hinweis:** Wenn Sie eine Verschraubung in Edelstahl bestellen wollen, den Code 30.. am Anfang durch 31.. ersetzen.  
Für Abdichtung mit Kupferringe gelten die Betriebsdrücke der Serie 3001..

## GERADER VERLÄNGERUNGSADAPTER

Metr. Innengewinde - zylindrisch  
Metr. Aussengewinde mit 60° Innenkonus

Typ: 3009..

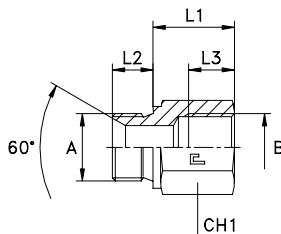

Serie BS	30.... [bar]	31.... [bar]	Artikelnr.	A	B	L1	L2	L3	CH1
UNIVERSAL	350	350	300901	10x1	10x1	20	8	10	14
			300902	10x1	10x1	30	8	10	14
			300903	12x1,5	12x1,5	21	12	14,5	17
			300904	12x1,5	12x1,5	28	12	14,5	17
			300905	14x1,5	14x1,5	21	12	14,5	19
			300906	14x1,5	14x1,5	31	12	14,5	19
			300907	16x1,5	16x1,5	23	12	14,5	22
			300908	16x1,5	16x1,5	33	12	14,5	22
			300909	18x1,5	18x1,5	23	12	14,5	24
			300910	18x1,5	18x1,5	38	12	14,5	24
			300911	20x1,5	20x1,5	23	14	16,5	27
			300912	20x1,5	20x1,5	36	14	16,5	27
			300913	22x1,5	22x1,5	26	14	16,5	27
			300914	22x1,5	22x1,5	36	14	16,5	27
	315	315	300915	26x1,5	26x1,5	32	16	18,5	32
			300916	26x1,5	26x1,5	44	16	18,5	32
			300917	30x1,5	30x1,5	39	16	19	36
	250	250	300918	30x1,5	30x1,5	69	16	19	36

**Hinweis:** Wenn Sie eine Verschraubung in Edelstahl bestellen wollen, den Code 30.. am Anfang durch 31.. ersetzen.  
Für Abdichtung mit Kupferringe gelten die Betriebsdrücke der Serie 3001.. . Lieferzeit auf Anfrage.

## VERSCHLUSSSCHRAUBE MIT INNENSECHSKANT

Zöll. Einschraubgewinde - kegelig

Typ: 3010..

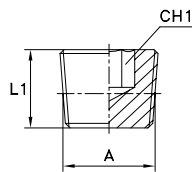

Serie BS	30.... [bar]	31.... [bar]	Artikelnr.	A	L1	CH1
UNIVERSAL	350	350	301001	1/8	8	5
			301002	1/4	10	7
	250	250	301003	3/8	10	8
	225	225	301004	1/2	10	10
	200	200	301005	3/4	12	12
	160	160	301006	1	12	17
			301007	1 1/4	18	22
			301008	1 1/2	20	24

**Hinweis:** Wenn Sie eine Verschraubung in Edelstahl bestellen wollen, den Code 30.. am Anfang durch 31.. ersetzen.

## VERSCHLUSSSCHRAUBE MIT INNENSECHSKANT

NPT Einschraubgewinde

Typ: 3011..

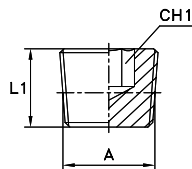

Serie BS	30.... [bar]	31.... [bar]	Artikelnr.	A	L1	CH1
UNIVERSAL	350	350	301101	1/8	7,4	4,78
			301102	1/4	11,3	6,35
	250	250	301103	3/8	11,3	7,95
	225	225	301104	1/2	15	9,52
	200	200	301105	3/4	15,3	14,3
	160	160	301106	1	19	15,88
			301107	1 1/4	20,3	19,05
			301108	1 1/2	21	25,4

**Hinweis:** Wenn Sie eine Verschraubung in Edelstahl bestellen wollen, den Code 30.. am Anfang durch 31.. ersetzen.

## GERADER ADAPTER MIT INNENGEWINDE

Zöll. Innengewinde - zylindrisch

Typ: **3012..**

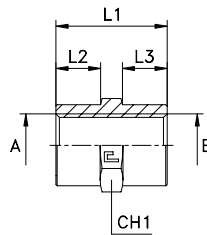

Serie BS	30.... [bar]	31.... [bar]	Artikelnr.	A	B	L1	L2	L3	CH1
UNIVERSAL	350	350	301201	1/8	1/8	20	7	7	14
			301202	1/4	1/4	30	12	12	19
	250	250	301203	3/8	3/8	30	12	12	24
	225	225	301204	1/2	1/2	38	15	15	27
	200	200	301205	3/4	3/4	40	15	15	36
	160	160	301206	1	1	48	19	19	41
			301207	1 1/4	1 1/4	50	19	19	55
			301208	1 1/2	1 1/2	50	18	18	60
	350	350	301209	1/8	1/4	25	7	12	19
	250	250	301210	1/8	3/8	25	7	12	24
			301211	1/4	3/8	30	12	12	24
	225	225	301212	1/4	1/2	35	12	15	27
	200	200	301213	1/4	3/4	37	12	15	36
	225	225	301214	3/8	1/2	35	12	15	27
	200	200	301215	1/2	3/4	40	15	15	36

**Hinweis:** Wenn Sie eine Verschraubung in Edelstahl bestellen wollen, den Code **30..** am Anfang durch **31..** ersetzen.

## GERADER ADAPTER MIT INNENGEWINDE

Metr. Innengewinde - zylindrisch

Typ: **3013..**

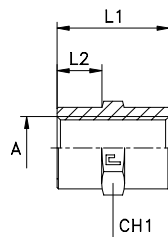

Serie BS	30.... [bar]	31.... [bar]	Artikelnr.	A	L1	L2	CH1
UNIVERSAL	350	350	301301	10x1	20	7	14
			301302	14x1,5	30	12	19
	250	250	301303	16x1,5	30	12	24
	225	225	301304	22x1,5	38	15	27
	200	200	301305	27x2	40	15	36
			301306	33x2	48	19	41
	160	160	301307	42x2	50	19	55
			301308	48x2	50	18	60

**Hinweis:** Wenn Sie eine Verschraubung in Edelstahl bestellen wollen, den Code **30..** am Anfang durch **31..** ersetzen.  
Lieferzeit auf Anfrage.

## GERADER ADAPTER MIT INNENGEWINDE

Zöll. Innengewinde - kegelig

Typ: 3014..

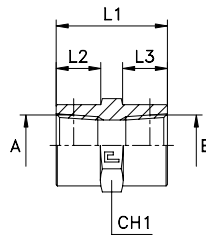

Serie BS	30.... [bar]	31.... [bar]	Artikelnr.	A	B	L1	L2	L3	CH1
UNIVERSAL	350	350	301401	1/8	1/8	20	7	7	14
			301402	1/4	1/4	30	12	12	19
	250	250	301403	3/8	3/8	30	12	12	24
	225	225	301404	1/2	1/2	38	15	15	27
	200	200	301405	3/4	3/4	40	15	15	36
			301406	1	1	48	19	19	41
			301407	1 1/4	1 1/4	60	24	24	50
	160	160	301408	1 1/2	1 1/2	60	23	23	60
			301409	1/8	1/4	25	7	12	19
	250	250	301410	1/8	3/8	25	7	12	24
			301411	1/4	3/8	30	12	12	24
	225	225	301412	1/4	1/2	35	12	15	27
	200	200	301413	1/4	3/4	37	12	15	36
	225	225	301414	3/8	1/2	35	12	15	27
	200	200	301415	1/2	3/4	40	15	15	36

**Hinweis:** Wenn Sie eine Verschraubung in Edelstahl bestellen wollen, den Code 30.. am Anfang durch 31.. ersetzen.  
Lieferzeit auf Anfrage.

## GERADER ADAPTER MIT INNENGEWINDE

NPT Innengewinde

Typ: 3015..

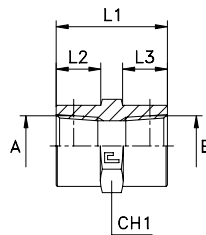

Serie BS	30.... [bar]	31.... [bar]	Artikelnr.	A	B	L1	L2	L3	CH1
UNIVERSAL	350	350	301501	1/8	1/8	20	7	7	14
			301502	1/4	1/4	30	12	12	19
	250	250	301503	3/8	3/8	30	12	12	24
	225	225	301504	1/2	1/2	38	15	15	27
	200	200	301505	3/4	3/4	40	15	15	36
			301506	1	1	48	19	19	41
			301507	1 1/4	1 1/4	60	24	24	50
	160	160	301508	1 1/2	1 1/2	60	23	23	60
			301509	1/8	1/4	25	7	12	19
	350	350	301510	1/8	3/8	25	7	12	24
	250	250	301511	1/4	3/8	30	12	12	24
			301512	1/4	1/2	35	12	15	27
	200	200	301513	1/4	3/4	37	12	15	36
	225	225	301514	3/8	1/2	35	12	15	27
	200	200	301515	1/2	3/4	40	15	15	36

**Hinweis:** Wenn Sie eine Verschraubung in Edelstahl bestellen wollen, den Code 30.. am Anfang durch 31.. ersetzen.  
Lieferzeit auf Anfrage.

## GERADER AUFSCHRAUBADAPTER MIT DICHTKEGEL

Zöll. Muttergewinde - DKO-Kopf 60°  
Zöll. Aussengewinde mit 60° Innenkonus

Typ: 3016..

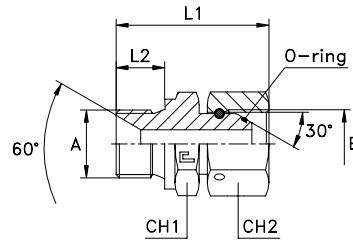

Serie BS	30.... [bar]	31.... [bar]	Artikelnr.	A	B	L1	L2	CH1	CH2
UNIVERSAL	400	400	301601	1/8	1/8	28	8	14	14
			301602	1/4	1/4	36	11	19	19
			301603	3/8	3/8	39	12	22	22
	350	350	301604	1/2	1/2	45	14	27	27
			301605	5/8	5/8	51	16	30	30
	315	315	301606	3/4	3/4	53	16	32	32
	250	250	301607	1	1	63,5	19	41	41
	200	200	301608	1 1/4	1 1/4	67	20	50	50
	160	160	301609	1 1/2	1 1/2	77,5	23	55	55
	125	125	301610	2	2	87	25	70	70
	400	400	301611	1/4	3/8	37	11	19	22
			301612	3/8	1/4	38	12	22	19
	350	350	301613	3/8	1/2	42	12	22	27
			301614	1/2	1/4	41	14	27	19
			301615	1/2	3/8	42	14	27	22
	315	315	301616	1/2	3/4	49	14	27	32
			301617	3/4	1/2	49	16	32	27
	250	250	301618	1	3/4	57	19	41	32

**Hinweis:** Wenn Sie eine Verschraubung in Edelstahl bestellen wollen, den Code 30.. am Anfang durch 31.. ersetzen.  
Für Abdichtung mit Kupferringe gelten die Betriebsdrücke der Serie 3001..

## GERADER AUFSCHRAUBADAPTER MIT DICHTKEGEL

Metr. Muttergewinde - DKO-Kopf 60°  
Metr. Aussengewinde mit 60° Innenkonus

Typ: 3017..

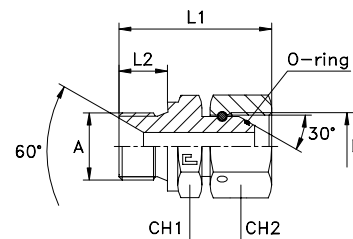

Serie BS	30.... [bar]	31.... [bar]	Artikelnr.	A	B	L1	L2	CH1	CH2
UNIVERSAL	400	400	301701	12x1,5	12x1,5	35	12	17	17
			301702	14x1,5	14x1,5	37	12	19	19
			301703	16x1,5	16x1,5	38	12	22	22
			301704	18x1,5	18x1,5	41	12	24	24
	350	350	301705	20x1,5	20x1,5	46	14	27	27
			301706	22x1,5	22x1,5	47	14	27	27
	315	315	301707	26x1,5	26x1,5	53,5	16	32	32
	250	250	301708	30x1,5	30x1,5	56,5	16	36	36

**Hinweis:** Wenn Sie eine Verschraubung in Edelstahl bestellen wollen, den Code 30.. am Anfang durch 31.. ersetzen.  
Für Abdichtung mit Kupferringe gelten die Betriebsdrücke der Serie 3001.. . Lieferzeit auf Anfrage.

## GERADER VERBINDUNGSADAPTER MIT BEIDSEITIGEM DICHTKEGEL

Zöll. Mutterngewinde, DKO-Kopf 60°

Typ: 3018..

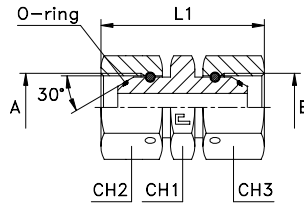

Serie BS	30.... [bar]	31.... [bar]	Artikelnr.	A	B	L1	CH1	CH2	CH3
UNIVERSAL	400	400	301801	1/8	1/8	31,5	14	14	14
			301802	1/4	1/4	40,5	19	19	19
			301803	3/8	3/8	42,5	22	22	22
	350	350	301804	1/2	1/2	49,5	27	27	27
			301805	5/8	5/8	55	30	30	30
	315	315	301806	3/4	3/4	59	32	32	32
	250	250	301807	1	1	73	41	41	41
	200	200	301808	1 1/4	1 1/4	76	50	50	50
	160	160	301809	1 1/2	1 1/2	89	55	55	55
	125	125	301810	2	2	99	70	70	70
	400	400	301811	1/4	3/8	41,5	22	19	22
			301812	1/4	1/2	45,5	27	19	27
	350	350	301813	3/8	1/2	46	27	22	27
			301814	1/2	3/4	55	32	27	32

**Hinweis:** Wenn Sie eine Verschraubung in Edelstahl bestellen wollen, den Code 30.. am Anfang durch 31.. ersetzen.

## GERADER VERBINDUNGSADAPTER MIT BEIDSEITIGEM DICHTKEGEL

Metr. Mutterngewinde, DKO-Kopf 60°

Typ: 3019..

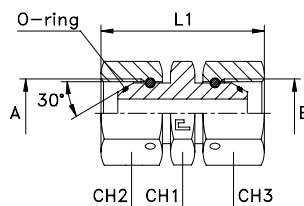

Serie BS	30.... [bar]	31.... [bar]	Artikelnr.	A	L1	CH1	CH2
UNIVERSAL	400	400	301901	12x1,5	36	17	17
			301902	14x1,5	40,5	19	19
			301903	16x1,5	42	22	22
			301904	18x1,5	45	24	24
	350	350	301905	20x1,5	51,5	27	27
			301906	22x1,5	53	27	27
	315	315	301907	26x1,5	59,5	32	32
	250	250	301908	30x1,5	64	36	36

**Hinweis:** Wenn Sie eine Verschraubung in Edelstahl bestellen wollen, den Code 30.. am Anfang durch 31.. ersetzen.  
Lieferzeit auf Anfrage.



## 90° ADAPTER MIT AUSSENGEWINDE

Zöll. Gewinde - kegelig

Typ: 3020..

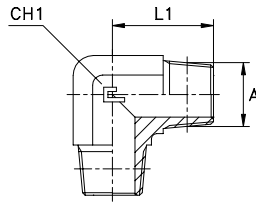

Serie BS	30.... [bar]	31.... [bar]	Artikelnr.	A	L1	CH1
UNIVERSAL	350	350	302001	1/8	20	11
			302002	1/4	28	14
	250	250	302003	3/8	31	19
			302004	1/2	37,5	22
	200	200	302005	3/4	40	27
			302006	1	50	33
	160	160	302007	1 1/4	60	41
			302008	1 1/2	67	48
	100	100	302009	2	76	65

**Hinweis:** Wenn Sie eine Verschraubung in Edelstahl bestellen wollen, den Code 30.. am Anfang durch 31.. ersetzen.

## 90° ADAPTER MIT AUSSENGEWINDE

NPT Aussengewinde

Typ: 3021..

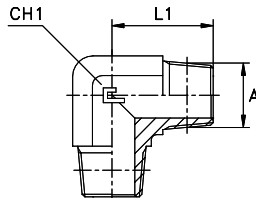

Serie BS	30.... [bar]	31.... [bar]	Artikelnr.	A	L1	CH1
UNIVERSAL	350	350	302101	1/8	20	11
			302102	1/4	28	14
	250	250	302103	3/8	31	19
			302104	1/2	37,5	22
	200	200	302105	3/4	40	27
			302106	1	50	33
	160	160	302107	1 1/4	60	41
			302108	1 1/2	67	48
	100	100	302109	2	76	65

**Hinweis:** Wenn Sie eine Verschraubung in Edelstahl bestellen wollen, den Code 30.. am Anfang durch 31.. ersetzen. Lieferzeit auf Anfrage.

## 90° EINSCHRAUBADAPTER

Zöll. Einschraubzapfen - kegelig

Zöll. Aussengewinde mit 60° Innenkonus

Typ: 3022..

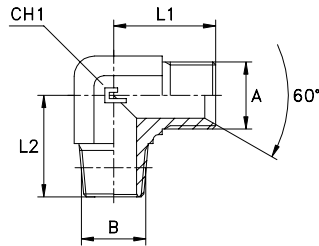

Serie BS	30.... [bar]	31.... [bar]	Artikelnr.	A	B	L1	L2	CH1
UNIVERSAL	350	350	302201	1/8	1/8	21	20	11
			302202	1/4	1/4	26	28	14
	250	250	302203	3/8	3/8	29	31	19
			302204	1/2	1/2	34	37,5	22
	200	200	302205	5/8	1/2	38	40	27
			302206	3/4	3/4	41	40	27
	160	160	302207	1	1	45	50	33
			302208	1 1/4	1 1/4	52	60	41
			302209	1 1/2	1 1/2	59	67	48
	100	100	302210	2	2	78	76	65

**Hinweis:** Wenn Sie eine Verschraubung in Edelstahl bestellen wollen, den Code 30.. am Anfang durch 31.. ersetzen.

## 90° EINSCHRAUBADAPTER

NPT Einschraubzapfen

Zöll. Aussengewinde mit 60° Innenkonus

Typ: 3023..

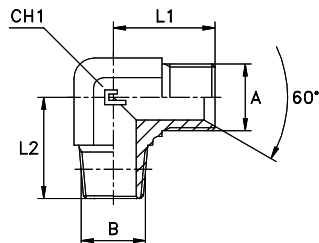

Serie BS	30.... [bar]	31.... [bar]	Artikelnr.	A	B	L1	L2	CH1
UNIVERSAL	350	350	302301	1/8	1/8	21	20	11
			302302	1/4	1/4	26	28	14
	250	250	302303	3/8	3/8	29	31	19
			302304	1/2	1/2	34	37,5	22
	200	200	302305	5/8	1/2	38	40	27
			302306	3/4	3/4	41	40	27
	160	160	302307	1	1	45	50	33
			302308	1 1/4	1 1/4	52	60	41
			302309	1 1/2	1 1/2	59	67	48
	100	100	302310	2	2	78	76	65

**Hinweis:** Wenn Sie eine Verschraubung in Edelstahl bestellen wollen, den Code 30.. am Anfang durch 31.. ersetzen.  
Lieferzeit auf Anfrage.

## 90° VERBINDUNGSADAPTER

Zöll. Aussengewinde mit 60° Innenkonus

Typ: 3024..

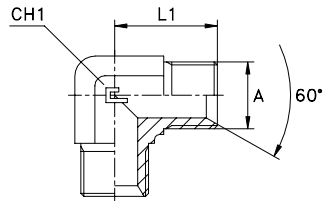

Serie BS	30.... [bar]	31.... [bar]	Artikelnr.	A	L1	CH1
UNIVERSAL	400	400	302401	1/8	21	11
			302402	1/4	26	14
			302403	3/8	29	19
	350	350	302404	1/2	34	22
			302405	5/8	38	27
	315	315	302406	3/4	41	27
	250	250	302407	1	45	33
	200	200	302408	1 1/4	52	41
	160	160	302409	1 1/2	59	48
	125	125	302410	2	78	65

**Hinweis:** Wenn Sie eine Verschraubung in Edelstahl bestellen wollen, den Code 30.. am Anfang durch 31.. ersetzen.

## 90° VERBINDUNGSADAPTER

Metr. Aussengewinde mit 60° Innenkonus

Typ: 3025..

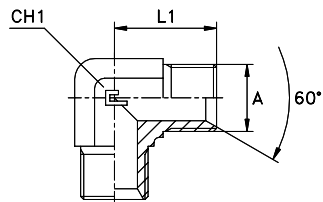

Serie BS	30.... [bar]	31.... [bar]	Artikelnr.	A	L1	CH1
UNIVERSAL	400	400	302501	10x1	21	11
			302502	12x1,5	21	11
			302503	14x1,5	26	14
			302504	16x1,5	29	19
			302505	18x1,5	29	19
	350	350	302506	20x1,5	34	22
			302507	22x1,5	34	22
	315	315	302508	26x1,5	41	27
	250	250	302509	30x1,5	45	33

**Hinweis:** Wenn Sie eine Verschraubung in Edelstahl bestellen wollen, den Code 30.. am Anfang durch 31.. ersetzen.  
Lieferzeit auf Anfrage.

## 45° EINSCHRAUBADAPTER

Zöll. Einschraubzapfen - kegelig

Zöll. Aussengewinde mit 60° Innenkonus

Typ: 3026..

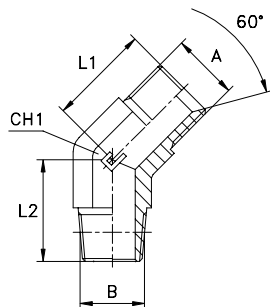

Serie BS	30.... [bar]	31.... [bar]	Artikelnr.	A	B	L1	L2	CH1
UNIVERSAL	350	350	302601	1/8	1/8	20,5	16,5	11
			302602	1/4	1/4	21	22	14
	250	250	302603	3/8	3/8	23,5	24	19
			302604	1/2	1/2	26	29,5	22
	200	200	302605	5/8	1/2	29	30,5	27
			302606	3/4	3/4	32	30,5	27
	160	160	302607	1	1	37	38	33
			302608	1 1/4	1 1/4	39	42	41
			302609	1 1/2	1 1/2	46	45	48
	100	100	302610	2	2	57	54	65

**Hinweis:** Wenn Sie eine Verschraubung in Edelstahl bestellen wollen, den Code 30.. am Anfang durch 31.. ersetzen.  
Lieferzeit auf Anfrage.

## 45° EINSCHRAUBADAPTER

NPT Einschraubzapfen

Zöll. Aussengewinde mit 60° Innenkonus

Typ: 3027..

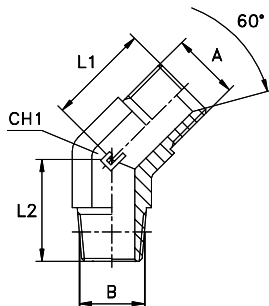

Serie BS	30.... [bar]	31.... [bar]	Artikelnr.	A	B	L1	L2	CH1
UNIVERSAL	350	350	302701	1/8	1/8	20,5	16,5	11
			302702	1/4	1/4	21	22	14
	250	250	302703	3/8	3/8	23,5	24	19
			302704	1/2	1/2	26	29,5	22
	200	200	302705	5/8	1/2	29	30,5	27
			302706	3/4	3/4	32	30,5	27
	160	160	302707	1	1	37	38	33
			302708	1 1/4	1 1/4	39	42	41
			302709	1 1/2	1 1/2	46	45	48
	100	100	302710	2	2	57	54	65

**Hinweis:** Wenn Sie eine Verschraubung in Edelstahl bestellen wollen, den Code 30.. am Anfang durch 31.. ersetzen.  
Lieferzeit auf Anfrage.

## 45° VERBINDUNGSADAPTER

Zöll. Aussengewinde mit 60° Innenkonus

Typ: 3028..

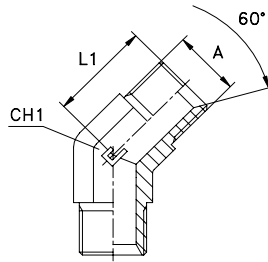

Serie BS	30.... [bar]	31.... [bar]	Artikelnr.	A	L1	CH1
UNIVERSAL	400	400	302801	1/8	20,5	11
			302802	1/4	21	14
			302803	3/8	23,5	19
	350	350	302804	1/2	26	22
			302805	5/8	29	27
	315	315	302806	3/4	32	27
	250	250	302807	1	37	33
	200	200	302808	1 1/4	39	41
	160	160	302809	1 1/2	46	48
	125	125	302810	2	57	65

**Hinweis:** Wenn Sie eine Verschraubung in Edelstahl bestellen wollen, den Code 30.. am Anfang durch 31.. ersetzen.  
Lieferzeit auf Anfrage.

## 45° VERBINDUNGSADAPTER

Metr. Aussengewinde mit 60° Innenkonus

Typ: 3029..

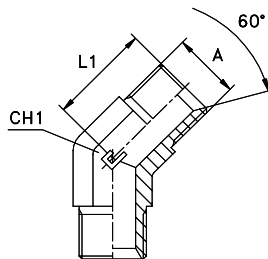

Serie BS	30.... [bar]	31.... [bar]	Artikelnr.	A	L1	CH1
UNIVERSAL	400	400	302901	12x1,5	18	11
			302902	14x1,5	21	14
			302903	16x1,5	25	19
			302904	18x1,5	28	19
			302905	20x1,5	30	22
	350	350	302906	22x1,5	30	22
	315	315	302907	26x1,5	33	27
	250	250	302908	30x1,5	37	33

**Hinweis:** Wenn Sie eine Verschraubung in Edelstahl bestellen wollen, den Code 30.. am Anfang durch 31.. ersetzen.  
Lieferzeit auf Anfrage.

## L-EINSCHRAUBADAPTER

Zöll. Einschraubzapfen - kegelig  
Metr. Aussengewinde mit 60° Innenkonus

Typ: 3030..

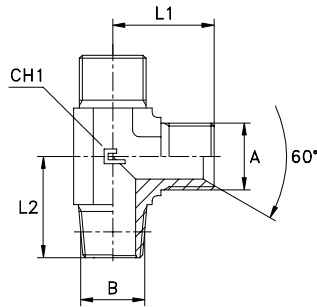

Serie BS	30.... [bar]	31.... [bar]	Artikelnr.	A	B	L1	L2	CH1
UNIVERSAL	350	350	303001	1/8	1/8	21	20	11
			303002	1/4	1/4	26	28	14
	250	250	303003	3/8	3/8	29	31	19
			303004	1/2	1/2	34	37,5	22
	200	200	303005	5/8	1/2	38	40	27
			303006	3/4	3/4	41	40	27
	160	160	303007	1	1	45	50	33
			303008	1 1/4	1 1/4	52	60	41
			303009	1 1/2	1 1/2	59	67	48
	100	100	303010	2	2	78	76	65

**Hinweis:** Wenn Sie eine Verschraubung in Edelstahl bestellen wollen, den Code 30.. am Anfang durch 31.. ersetzen.  
Lieferzeit auf Anfrage.

## L-EINSCHRAUBADAPTER

NPT Einschraubzapfen  
Zöll. Aussengewinde mit 60° Innenkonus

Typ: 3031..

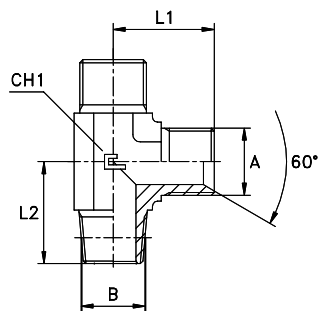

Serie BS	30.... [bar]	31.... [bar]	Artikelnr.	A	B	L1	L2	CH1
UNIVERSAL	350	350	303101	1/8	1/8	21	20	11
			303102	1/4	1/4	26	28	14
	250	250	303103	3/8	3/8	29	31	19
			303104	1/2	1/2	34	37,5	22
	200	200	303105	5/8	1/2	38	40	27
			303106	3/4	3/4	41	40	27
	160	160	303107	1	1	45	50	33
			303108	1 1/4	1 1/4	52	60	41
			303109	1 1/2	1 1/2	59	67	48
	100	100	303110	2	2	78	76	65

**Hinweis:** Wenn Sie eine Verschraubung in Edelstahl bestellen wollen, den Code 30.. am Anfang durch 31.. ersetzen.  
Lieferzeit auf Anfrage.

## T-EINSCHRAUBADAPTER

Zöll. Einschraubzapfen - kegelig  
Zöll. Aussengewinde mit 60° Innenkonus

Typ: 3032..

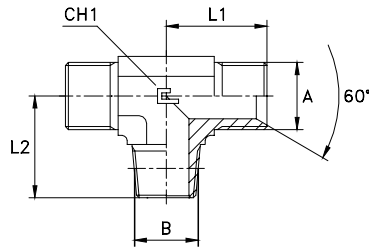

Serie BS	30.... [bar]	31.... [bar]	Artikelnr.	A	B	L1	L2	CH1
UNIVERSAL	350	350	303201	1/8	1/8	21	20	11
			303202	1/4	1/4	26	28	14
	250	250	303203	3/8	3/8	29	31	19
			303204	1/2	1/2	34	37,5	22
	200	200	303205	5/8	1/2	38	40	27
			303206	3/4	3/4	41	40	27
			303207	1	1	45	50	33
	160	160	303208	1 1/4	1 1/4	52	60	41
			303209	1 1/2	1 1/2	59	67	48
	100	100	303210	2	2	78	76	65

**Hinweis:** Wenn Sie eine Verschraubung in Edelstahl bestellen wollen, den Code 30.. am Anfang durch 31.. ersetzen.  
Lieferzeit auf Anfrage.

## T-EINSCHRAUBADAPTER

NPT Einschraubzapfen  
Zöll. Aussengewinde mit 60° Innenkonus

Typ: 3033..

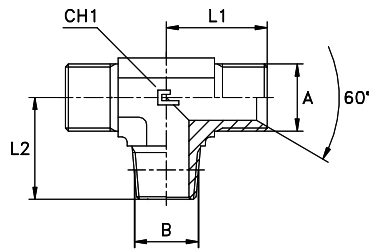

Serie BS	30.... [bar]	31.... [bar]	Artikelnr.	A	B	L1	L2	CH1
UNIVERSAL	350	350	303301	1/8	1/8	21	20	11
			303302	1/4	1/4	26	28	14
	250	250	303303	3/8	3/8	29	31	19
			303304	1/2	1/2	34	37,5	22
	200	200	303305	5/8	1/2	38	40	27
			303306	3/4	3/4	41	40	27
			303307	1	1	45	50	33
	160	160	303308	1 1/4	1 1/4	52	60	41
			303309	1 1/2	1 1/2	59	67	48
	100	100	303310	2	2	78	76	65

**Hinweis:** Wenn Sie eine Verschraubung in Edelstahl bestellen wollen, den Code 30.. am Anfang durch 31.. ersetzen.  
Lieferzeit auf Anfrage.

## T-VERBINDUNGSADAPTER

Zöll. Aussengewinde mit 60° Innenkonus

Typ: 3034..

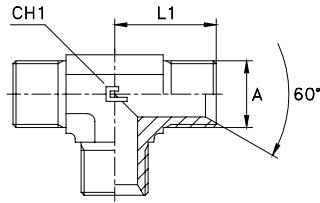

Serie BS	30.... [bar]	31.... [bar]	Artikelnr.	A	L1	CH1
UNIVERSAL	400	400	303401	1/8	21	11
			303402	1/4	26	14
			303403	3/8	29	19
	350	350	303404	1/2	34	22
			303405	5/8	38	27
	315	315	303406	3/4	41	27
	250	250	303407	1	45	33
	200	200	303408	1 1/4	52	41
	160	160	303409	1 1/2	59	48
	125	125	303410	2	78	65

Hinweis: Wenn Sie eine Verschraubung in Edelstahl bestellen wollen, den Code 30.. am Anfang durch 31.. ersetzen.

## T-VERBINDUNGSADAPTER

Metr. Aussengewinde mit 60° Innenkonus

Typ: 3035..

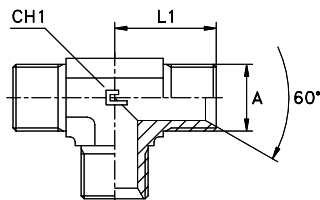

Serie BS	30.... [bar]	31.... [bar]	Artikelnr.	A	L1	CH1
UNIVERSAL	400	400	303501	10x1	21	11
			303502	12x1,5	21	11
			303503	14x1,5	26	14
			303504	16x1,5	29	19
			303505	18x1,5	29	19
	350	350	303506	20x1,5	34	22
			303507	22x1,5	34	22
	315	315	303508	26x1,5	41	27
	250	250	303509	30x1,5	45	33

Hinweis: Wenn Sie eine Verschraubung in Edelstahl bestellen wollen, den Code 30.. am Anfang durch 31.. ersetzen.  
Lieferzeit auf Anfrage.



## KREUZ-ADAPTER

Zöll. Aussengewinde mit 60° Innenkonus

Typ: **3036..**

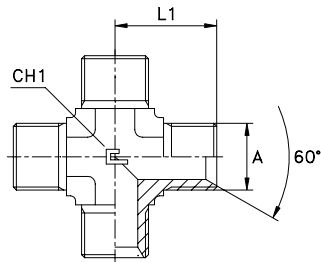

Serie BS	30.... [bar]	31.... [bar]	Artikelnr.	A	L1	CH1
UNIVERSAL	400	400	303601	1/8	21	11
			303602	1/4	26	14
			303603	3/8	29	19
	350	350	303604	1/2	34	22
			303605	5/8	38	27
	315	315	303606	3/4	41	27
	250	250	303607	1	45	33
	200	200	303608	1 1/4	52	41
	160	160	303609	1 1/2	59	48
	125	125	303610	2	78	65

**Hinweis:** Wenn Sie eine Verschraubung in Edelstahl bestellen wollen, den Code **30..** am Anfang durch **31..** ersetzen. Lieferzeit auf Anfrage.

## KREUZ-ADAPTER

NPT Einschraubzapfen

Zöll. Aussengewinde mit 60° Innenkonus

Typ: **3037..**

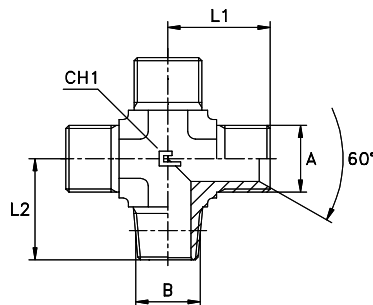

Serie BS	30.... [bar]	31.... [bar]	Artikelnr.	A	B	L1	L2	CH1
UNIVERSAL	350	350	303701	1/8	1/8	21	20	11
			303702	1/4	1/4	26	28	14
	250	250	303703	3/8	3/8	29	31	19
	225	225	303704	1/2	1/2	34	37.5	22
	200	200	303705	5/8	1/2	38	40	27
			303706	3/4	3/4	41	40	27
	160	160	303707	1	1	45	50	33
			303708	1 1/4	1 1/4	52	60	41
			303709	1 1/2	1 1/2	59	67	48
	100	100	303710	2	2	78	76	65

**Hinweis:** Wenn Sie eine Verschraubung in Edelstahl bestellen wollen, den Code **30..** am Anfang durch **31..** ersetzen. Lieferzeit auf Anfrage.

## 90° EINSCHRAUBADAPTER MIT AUSSEN-/INNENGEWINDE

Zöll. Einschraubzapfen - kegelig  
Zöll. Innengewinde - zylindrisch

Typ: 3038..

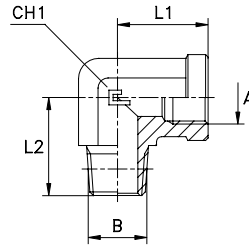

Serie BS	30.... [bar]	31.... [bar]	Artikelnr.	A	B	L1	L2	CH1
UNIVERSAL	350	350	303801	1/8	1/8	17	20	14
			303802	1/4	1/4	22,5	28	19
	250	250	303803	3/8	3/8	26	31	22
	225	225	303804	1/2	1/2	31	37,5	27
	200	200	303805	3/4	3/4	34,5	40	33
	160	160	303806	1	1	41	50	41
			303807	1 1/4	1 1/4	43	60	48
			303808	1 1/2	1 1/2	53	67	65
	100	100	303809	2	2	61	76	71

**Hinweis:** Wenn Sie eine Verschraubung in Edelstahl bestellen wollen, den Code 30.. am Anfang durch 31.. ersetzen.  
Lieferzeit auf Anfrage.

## 90° EINSCHRAUBADAPTER MIT AUSSEN-/INNENGEWINDE

NPT Einschraubzapfen - NPT Innengewinde

Typ: 3039..

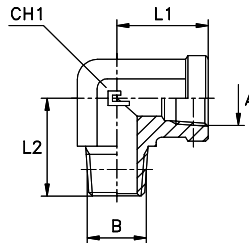

Serie BS	30.... [bar]	31.... [bar]	Artikelnr.	A	B	L1	L2	CH1
UNIVERSAL	350	350	303901	1/8	1/8	17	20	14
			303902	1/4	1/4	22,5	28	19
	250	250	303903	3/8	3/8	26	31	22
	225	225	303904	1/2	1/2	31	37,5	27
	200	200	303905	3/4	3/4	34,5	40	33
	160	160	303906	1	1	41	50	41
			303907	1 1/4	1 1/4	43	60	48
			303908	1 1/2	1 1/2	53	67	65
	100	100	303909	2	2	61	76	71

**Hinweis:** Wenn Sie eine Verschraubung in Edelstahl bestellen wollen, den Code 30.. am Anfang durch 31.. ersetzen.  
Lieferzeit auf Anfrage.

## 45° EINSCHRAUBADAPTER MIT AUSSEN-/INNENGEWINDE

Zöll. Einschraubzapfen - kegelig  
Zöll. Innengewinde - zylindrisch

Typ: 3040..

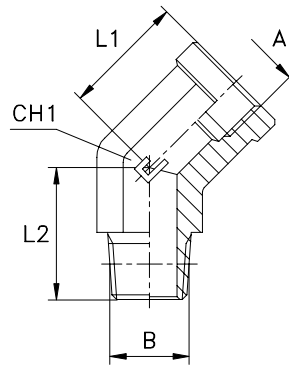

Serie BS	30.... [bar]	31.... [bar]	Artikelnr.	A	B	L1	L2	CH1
UNIVERSAL	350	350	304001	1/8	1/8	15,5	18	14
			304002	1/4	1/4	21	26,5	19
	250	250	304003	3/8	3/8	22	27	22
	225	225	304004	1/2	1/2	26	34	27
	200	200	304005	3/4	3/4	29,5	35	33
	160	160	304006	1	1	33	44	41
			304007	1 1/4	1 1/4	39	45,5	48
			304008	1 1/2	1 1/2	43	53	65
	100	100	304009	2	2	55	57	71

**Hinweis:** Wenn Sie eine Verschraubung in Edelstahl bestellen wollen, den Code 30.. am Anfang durch 31.. ersetzen.  
Lieferzeit auf Anfrage.

## 45° EINSCHRAUBADAPTER MIT AUSSEN-/INNENGEWINDE

NPT Einschraubzapfen - NPT Innengewinde

Typ: 3041..

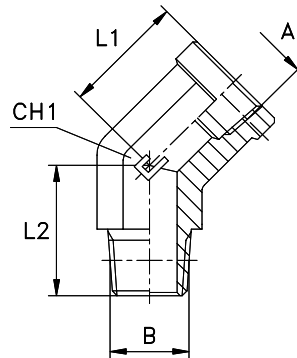

Serie BS	30.... [bar]	31.... [bar]	Artikelnr.	A	B	L1	L2	CH1
UNIVERSAL	350	350	304101	1/8	1/8	13	18	14
			304102	1/4	1/4	18	26,5	19
	250	250	304103	3/8	3/8	19,5	27	22
	225	225	304104	1/2	1/2	24,5	25	27
	200	200	304105	3/4	3/4	26	35	33
	160	160	304106	1	1	31	44	41
			304107	1 1/4	1 1/4	37	45,5	48
			304108	1 1/2	1 1/2	43	53	65
	100	100	304109	2	2	55	57	71

**Hinweis:** Wenn Sie eine Verschraubung in Edelstahl bestellen wollen, den Code 30.. am Anfang durch 31.. ersetzen.  
Lieferzeit auf Anfrage.

## 90° ADAPTER MIT INNENGEWINDE

Zöll. Innengewinde - zylindrisch

Typ: 3042..

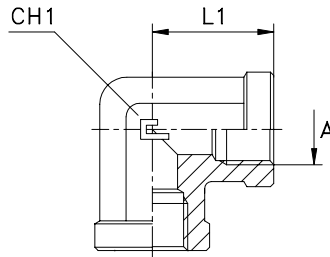

Serie BS	30.... [bar]	31.... [bar]	Artikelnr.	A	L1	CH1
UNIVERSAL	350	350	304201	1/8	17	14
			304202	1/4	22,5	19
	250	250	304203	3/8	26	22
			304204	1/2	31	27
	200	200	304205	3/4	34,5	33
			304206	1	41	41
	160	160	304207	1 1/4	43	48
			304208	1 1/2	53	65
	100	100	304209	2	61	71

**Hinweis:** Wenn Sie eine Verschraubung in Edelstahl bestellen wollen, den Code 30.. am Anfang durch 31.. ersetzen.

## 90° ADAPTER MIT INNENGEWINDE

NPT Innengewinde

Typ: 3043

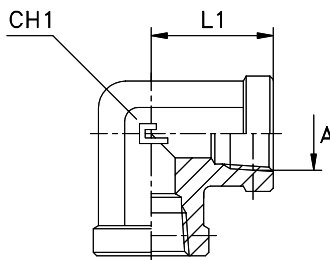

Serie BS	30.... [bar]	31.... [bar]	Artikelnr.	A	L1	CH1
UNIVERSAL	350	350	304301	1/8	17	14
			304302	1/4	22,5	19
	250	250	304303	3/8	26	22
			304304	1/2	31	27
	200	200	304305	3/4	34,5	33
			304306	1	41	41
	160	160	304307	1 1/4	43	48
			304308	1 1/2	53	65
	100	100	304309	2	61	71

**Hinweis:** Wenn Sie eine Verschraubung in Edelstahl bestellen wollen, den Code 30.. am Anfang durch 31.. ersetzen. Lieferzeit auf Anfrage.

## 45° ADAPTER MIT INNENGEWINDE

Zöll. Innengewinde - zylindrisch

Typ: 3044..

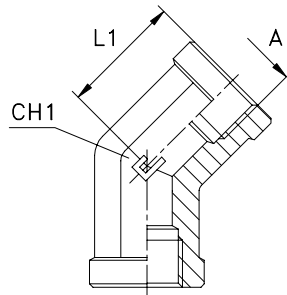

Serie BS	30.... [bar]	31.... [bar]	Artikelnr.	A	L1	CH1
UNIVERSAL	350	350	304401	1/8	15,5	14
			304402	1/4	21	19
	250	250	304403	3/8	22	22
			304404	1/2	26	27
	200	200	304405	3/4	29,5	33
			304406	1	33	41
	160	160	304407	1 1/4	39	48
			304408	1 1/2	43	65
	100	100	304409	2	55	71

**Hinweis:** Wenn Sie eine Verschraubung in Edelstahl bestellen wollen, den Code 30.. am Anfang durch 31.. ersetzen.  
Lieferzeit auf Anfrage.

## 45° ADAPTER MIT INNENGEWINDE

NPT Innengewinde

Typ: 3045..

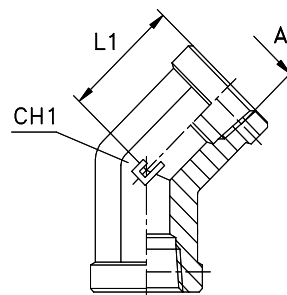

Serie BS	30.... [bar]	31.... [bar]	Artikelnr.	A	L1	CH1
UNIVERSAL	350	350	304501	1/8	13	14
			304502	1/4	18	19
	250	250	304503	3/8	19,5	22
			304504	1/2	24,5	27
	200	200	304505	3/4	26	33
			304506	1	31	41
	160	160	304507	1 1/4	37	48
			304508	1 1/2	43	65
	100	100	304509	2	55	71

**Hinweis:** Wenn Sie eine Verschraubung in Edelstahl bestellen wollen, den Code 30.. am Anfang durch 31.. ersetzen.  
Lieferzeit auf Anfrage.

## L-EINSCHRAUBADAPTER MIT AUSSEN-/INNENGEWINDE

Zöll. Einschraubzapfen - kegelig  
Zöll. Innengewinde - zylindrisch

Typ: 3046..

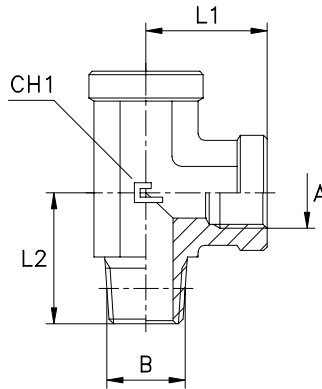

Serie BS	30.... [bar]	31.... [bar]	Artikelnr.	A	B	L1	L2	CH1
UNIVERSAL	350	350	304601	1/8	1/8	17	20	14
			304602	1/4	1/4	22,5	28	19
	250	250	304603	3/8	3/8	26	31	22
	225	225	304604	1/2	1/2	31	37,5	27
	200	200	304605	3/4	3/4	34,5	40	33
			304606	1	1	41	50	41
	160	160	304607	1 1/4	1 1/4	43	60	48
			304608	1 1/2	1 1/2	53	67	65
	100	100	304609	2	2	61	76	71

**Hinweis:** Wenn Sie eine Verschraubung in Edelstahl bestellen wollen, den Code 30.. am Anfang durch 31.. ersetzen.  
Lieferzeit auf Anfrage.

## L-EINSCHRAUBADAPTER MIT AUSSEN-/INNENGEWINDE

NPT Einschraubzapfen  
NPT Innengewinde

Typ: 3047..

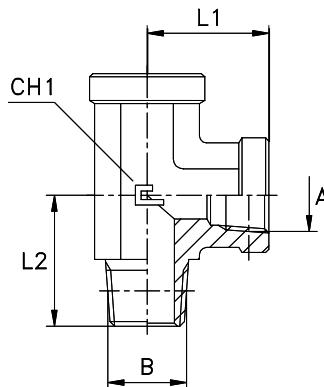

Serie BS	30.... [bar]	31.... [bar]	Artikelnr.	A	B	L1	L2	CH1
UNIVERSAL	350	350	304701	1/8	1/8	17	20	14
			304702	1/4	1/4	22,5	28	19
	250	250	304703	3/8	3/8	26	31	22
	225	225	304704	1/2	1/2	31	37,5	27
	200	200	304705	3/4	3/4	34,5	40	33
			304706	1	1	41	50	41
	160	160	304707	1 1/4	1 1/4	43	60	48
			304708	1 1/2	1 1/2	53	67	65
	100	100	304709	2	2	61	76	71

**Hinweis:** Wenn Sie eine Verschraubung in Edelstahl bestellen wollen, den Code 30.. am Anfang durch 31.. ersetzen.  
Lieferzeit auf Anfrage.

## T-EINSCHRAUBADAPTER MIT AUSSEN-/INNENGEWINDE

Zöll. Einschraubzapfen - kegelig  
Zöll. Innengewinde - zylindrisch

Typ: 3048..

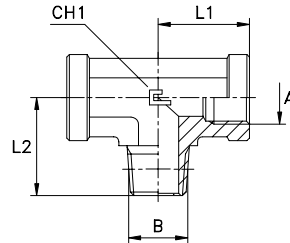

Serie BS	30.... [bar]	31.... [bar]	Artikelnr.	A	B	L1	L2	CH1
UNIVERSAL	350	350	304801	1/8	1/8	17	20	14
			304802	1/4	1/4	22,5	28	19
	250	250	304803	3/8	3/8	26	31	22
			304804	1/2	1/2	31	37,5	27
	200	200	304805	3/4	3/4	34,5	40	33
			304806	1	1	41	50	41
	160	160	304807	1 1/4	1 1/4	43	60	48
			304808	1 1/2	1 1/2	53	67	65
	100	100	304809	2	2	61	76	71

**Hinweis:** Wenn Sie eine Verschraubung in Edelstahl bestellen wollen, den Code 30.. am Anfang durch 31.. ersetzen.  
Lieferzeit auf Anfrage.

## T-EINSCHRAUBADAPTER MIT AUSSEN-/INNENGEWINDE

NPT Einschraubzapfen - NPT Innengewinde

Typ: 3049..

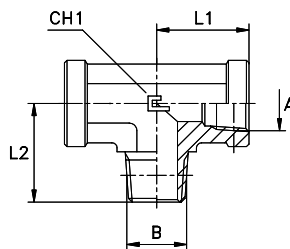

Serie BS	30.... [bar]	31.... [bar]	Artikelnr.	A	B	L1	L2	CH1
UNIVERSAL	350	350	304901	1/8	1/8	17	20	14
			304902	1/4	1/4	22,5	28	19
	250	250	304903	3/8	3/8	26	31	22
			304904	1/2	1/2	31	37,5	27
	200	200	304905	3/4	3/4	34,5	40	33
			304906	1	1	41	50	41
	160	160	304907	1 1/4	1 1/4	43	60	48
			304908	1 1/2	1 1/2	53	67	65
	100	100	304909	2	2	61	76	71

**Hinweis:** Wenn Sie eine Verschraubung in Edelstahl bestellen wollen, den Code 30.. am Anfang durch 31.. ersetzen.  
Lieferzeit auf Anfrage.

## T-ADAPTER MIT INNENGEWINDE

Zöll. Innengewinde - zylindrisch

Typ: 3050..

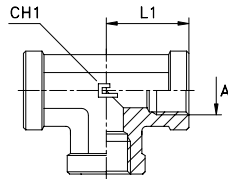

## T-ADAPTER MIT INNENGEWINDE

NPT Innengewinde

Typ: 3051..

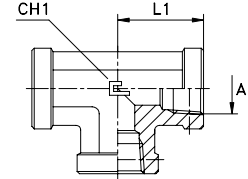

Serie BS	30.... [bar]	31.... [bar]	Artikelnr.	A	L1	CH1
UNIVERSAL	350	350	305001	1/8	17	14
			305002	1/4	22,5	19
	250	250	305003	3/8	26	22
			305004	1/2	31	27
	200	200	305005	3/4	34,5	33
			305006	1	41	41
	160	160	305007	1 1/4	43	48
			305008	1 1/2	53	65
	100	100	305009	2	61	71

Hinweis: Wenn Sie eine Verschraubung in Edelstahl bestellen wollen, den Code 30.. am Anfang durch 31.. ersetzen.

Serie BS	30.... [bar]	31.... [bar]	Artikelnr.	A	L1	CH1
UNIVERSAL	350	350	305101	1/8	17	14
			305102	1/4	22,5	19
	250	250	305103	3/8	26	22
			305104	1/2	31	27
	200	200	305105	3/4	34,5	33
			305106	1	41	41
	160	160	305107	1 1/4	43	48
			305108	1 1/2	53	65
	100	100	305109	2	61	71

Hinweis: Wenn Sie eine Verschraubung in Edelstahl bestellen wollen, den Code 30.. am Anfang durch 31.. ersetzen.  
Lieferzeit auf Anfrage.

## KREUZ-ADAPTER MIT INNENGEWINDE

Zöll. Innengewinde - zylindrisch

Typ: 3052..

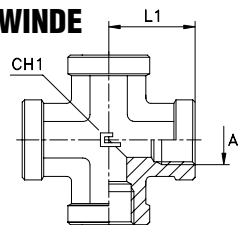

## KREUZ-ADAPTER MIT INNENGEWINDE

NPT Innengewinde

Typ: 3053..

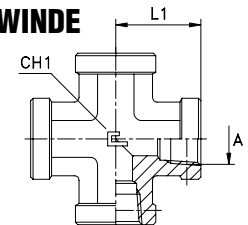

Serie BS	30.... [bar]	31.... [bar]	Artikelnr.	A	L1	CH1
UNIVERSAL	350	350	305201	1/8	17	14
			305202	1/4	22,5	19
	250	250	305203	3/8	26	22
			305204	1/2	31	27
	200	200	305205	3/4	34,5	33
			305206	1	41	41
	160	160	305207	1 1/4	43	48
			305208	1 1/2	53	65
	100	100	305209	2	61	71

Hinweis: Wenn Sie eine Verschraubung in Edelstahl bestellen wollen, den Code 30.. am Anfang durch 31.. ersetzen.  
Lieferzeit auf Anfrage.

Serie BS	30.... [bar]	31.... [bar]	Artikelnr.	A	L1	CH1
UNIVERSAL	350	350	305301	1/8	17	14
			305302	1/4	22,5	19
	250	250	305303	3/8	26	22
			305304	1/2	31	27
	200	200	305305	3/4	34,5	33
			305306	1	41	41
	160	160	305307	1 1/4	43	48
			305308	1 1/2	53	65
	100	100	305309	2	61	71

Hinweis: Wenn Sie eine Verschraubung in Edelstahl bestellen wollen, den Code 30.. am Anfang durch 31.. ersetzen.  
Lieferzeit auf Anfrage.



## 90° EINSCHRAUBADAPTER, EINSTELLBAR UND MIT KONTERMUTTER UND O-RING

Zöll. Einschraubzapfen - zylindrisch  
Zöll. Aussengewinde mit 60° Innenkonus

Typ: 3054..

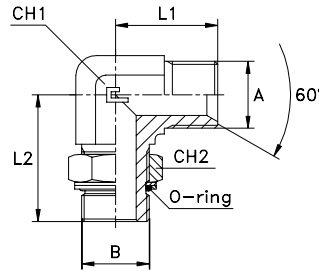

Serie BS	30.... [bar]	31.... [bar]	Artikelnr.	A	B	L1	L2	CH1	CH2
UNIVERSAL	350	350	305401	1/8	1/8	21	26	11	14
			305402	1/4	1/8	26	30	14	14
	315	315	305403	1/4	1/4	26	32	14	19
			305404	3/8	1/4	29	37	19	19
	250	250	305405	3/8	3/8	29	37	19	22
			305406	1/2	3/8	34	39	22	22
			305407	1/2	1/2	34	43	22	30
			305408	3/4	1/2	41	47	27	30
			305409	3/4	3/4	41	49	27	36
			305410	1	3/4	45	50	33	36
	200	200	305411	1	1	45	52	33	41
			305412	1 1/4	1	52	58	41	41
			305413	1 1/4	1 1/4	52	58	41	50
	160	160	305414	1 1/2	1 1/4	59	59	48	50
			305415	1 1/2	1 1/2	59	60	48	55
	125	125	305416	2	1 1/2	78	74	65	55
			305417	2	2	78	74	65	70

**Hinweis:** Wenn Sie eine Verschraubung in Edelstahl bestellen wollen, den Code 30.. am Anfang durch 31.. ersetzen.

## 90° EINSCHRAUBADAPTER, EINSTELLBAR, MIT KONTERMUTTER UND O-RING

Metr. Einschraubzapfen - zylindrisch  
Metr. Aussengewinde mit 60° Innenkonus

Typ: 3055..

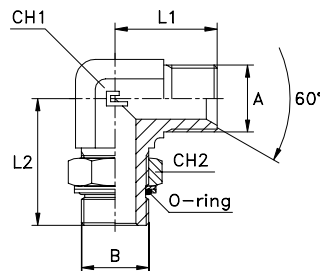

Serie BS	30.... [bar]	31.... [bar]	Artikelnr.	A	B	L1	L2	CH1	CH2
UNIVERSAL	350	350	305501	12x1,5	10x1	21	27	11	14
			305502	12x1,5	12x1,5	24	31	14	17
	315	315	305503	14x1,5	12x1,5	26	31	14	17
			305504	14x1,5	14x1,5	26	33	14	19
			305505	16x1,5	14x1,5	29	36	19	19
			305506	16x1,5	16x1,5	29	38	19	22
			305507	18x1,5	16x1,5	29	38	19	22
			305508	18x1,5	18x1,5	29	38	19	24
			305509	22x1,5	18x1,5	34	40	22	24
	250	250	305510	22x1,5	22x1,5	34	42	22	27
			305511	26x1,5	22x1,5	41	46	27	27
			305512	26x1,5	27x2	41	50,5	27	32
	200	200	305513	30x1,5	27x2	45	52,5	33	32
			305514	30x1,5	33x2	45	52,5	33	41

**Hinweis:** Wenn Sie eine Verschraubung in Edelstahl bestellen wollen, den Code 30.. am Anfang durch 31.. ersetzen. Lieferzeit auf Anfrage.

## 45° EINSCHRAUBADAPTER, EINSTELLBAR, MIT KONTERMUTTER UND O-RING

Zöll. Einschraubzapfen - zylindrisch  
Zöll. Aussengewinde mit 60° Innenkonus

Typ: 3056..

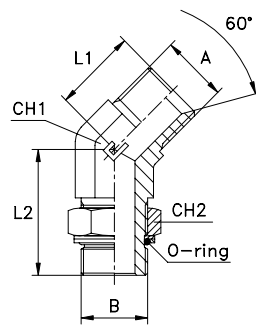

Serie BS	30.... [bar]	31.... [bar]	Artikelnr.	A	B	L1	L2	CH1	CH2
UNIVERSAL	350	350	305601	1/8	1/8	20,5	26	11	14
			305602	1/4	1/8	21	27	14	14
	315	315	305603	1/4	1/4	21	29	14	19
			305604	3/8	1/4	23,5	32,5	19	19
	250	250	305605	3/8	3/8	23,5	33	19	22
			305606	1/2	3/8	26	35	22	22
			305607	1/2	1/2	26	38,5	22	30
			305608	3/4	1/2	32	38,5	27	30
			305609	3/4	3/4	32	44	27	36
			305610	1	3/4	37	44	33	36
	200	200	305611	1	1	37	47	33	41
			305612	1 1/4	1	39	45	41	41
			305613	1 1/4	1 1/4	39	48	41	50
	160	160	305614	1 1/2	1 1/4	46	48	48	50
			305615	1 1/2	1 1/2	46	48	48	55
	125	125	305616	2	1 1/2	57	57	65	55
			305617	2	2	57	57	65	70

Hinweis: Wenn Sie eine Verschraubung in Edelstahl bestellen wollen, den Code 30.. am Anfang durch 31.. ersetzen.  
Lieferzeit auf Anfrage.

## 45° EINSCHRAUBADAPTER, EINSTELLBAR, MIT KONTERMUTTER UND O-RING

Metr. Einschraubzapfen - zylindrisch  
Metr. Aussengewinde mit 60° Innenkonus

Typ: 3057..

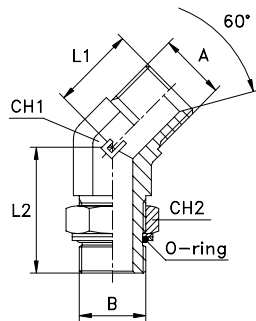

Serie BS	30.... [bar]	31.... [bar]	Artikelnr.	A	B	L1	L2	CH1	CH2
UNIVERSAL	350	350	305701	12x1,5	10x1	20,5	27	11	14
			305702	12x1,5	12x1,5	21	27	14	17
	315	315	305703	14x1,5	12x1,5	21	27	14	17
			305704	14x1,5	14x1,5	21	33	14	19
			305705	16x1,5	14x1,5	23,5	30	19	19
			305706	16x1,5	16x1,5	23,5	33	19	22
			305707	18x1,5	16x1,5	23,5	33	19	22
			305708	18x1,5	18x1,5	23,5	33	19	24
			305709	22x1,5	18x1,5	26	36	22	24
			305710	22x1,5	22x1,5	26	38	22	27
	250	250	305711	26x1,5	22x1,5	32	37,5	27	27
			305712	26x1,5	27x2	32	46	27	32
			305713	30x1,5	27x2	37	46	33	32
	200	200	305714	30x1,5	33x2	37	46	33	41

Hinweis: Wenn Sie eine Verschraubung in Edelstahl bestellen wollen, den Code 30.. am Anfang durch 31.. ersetzen.  
Lieferzeit auf Anfrage.

## L-EINSCHRAUBADAPTER, EINSTELLBAR, MIT KONTERMUTTER UND O-RING

Zöll. Einschraubzapfen - zylindrisch  
Zöll. Aussengewinde mit 60° Innenkonus

Typ: 3058..

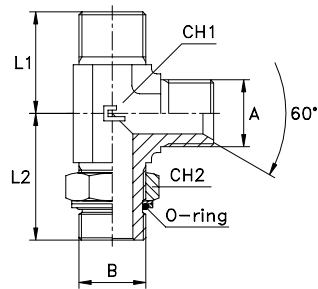

Serie BS	30.... [bar]	31.... [bar]	Artikelnr.	A	B	L1	L2	CH1	CH2
UNIVERSAL	350	350	305801	1/8	1/8	21	26	11	14
			305802	1/4	1/8	26	30	14	14
	315	315	305803	1/4	1/4	26	32	14	19
			305804	3/8	1/4	29	37	19	19
	250	250	305805	3/8	3/8	29	37	19	22
			305806	1/2	3/8	34	39	22	22
			305807	1/2	1/2	34	43	22	30
			305808	3/4	1/2	41	47	27	30
			305809	3/4	3/4	41	49	27	36
			305810	1	3/4	45	50	33	36
	200	200	305811	1	1	45	52	33	41
			305812	1 1/4	1	52	58	41	41
			305813	1 1/4	1 1/4	52	58	41	50
	160	160	305814	1 1/2	1 1/4	59	59	48	50
			305815	1 1/2	1 1/2	59	60	48	55
	125	125	305816	2	1 1/2	78	74	65	55
			305817	2	2	78	74	65	70

Hinweis: Wenn Sie eine Verschraubung in Edelstahl bestellen wollen, den Code 30.. am Anfang durch 31.. ersetzen.

## L-EINSCHRAUBADAPTER, EINSTELLBAR, MIT KONTERMUTTER UND O-RING

Metr. Einschraubzapfen - zylindrisch  
Metr. Aussengewinde mit 60° Innenkonus

Typ: 3059..

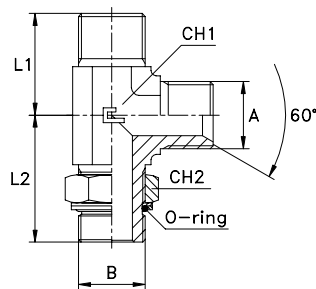

Serie BS	30.... [bar]	31.... [bar]	Artikelnr.	A	B	L1	L2	CH1	CH2
UNIVERSAL	350	350	305901	12x1,5	10x1	21	27	11	14
			305902	12x1,5	12x1,5	24	31	14	17
	315	315	305903	14x1,5	12x1,5	26	31	14	17
			305904	14x1,5	14x1,5	26	33	14	19
			305905	16x1,5	14x1,5	29	36	19	19
			305906	16x1,5	16x1,5	29	38	19	22
			305907	18x1,5	16x1,5	29	38	19	22
			305908	18x1,5	18x1,5	29	38	19	24
			305909	22x1,5	18x1,5	34	40	22	24
	250	250	305910	22x1,5	22x1,5	34	42	22	27
			305911	26x1,5	22x1,5	41	46	27	27
			305912	26x1,5	27x2	41	50,5	27	32
			305913	30x1,5	27x2	45	52,5	33	32
	200	200	305914	30x1,5	33x2	45	52,5	33	41

Hinweis: Wenn Sie eine Verschraubung in Edelstahl bestellen wollen, den Code 30.. am Anfang durch 31.. ersetzen.  
Lieferzeit auf Anfrage.

## T-EINSCHRAUBADAPTER, EINSTELLBAR, MIT KONTERMUTTER UND O-RING

Zöll. Einschraubzapfen - zylindrisch  
Zöll. Aussengewinde mit 60° Innenkonus

Typ: 3060..

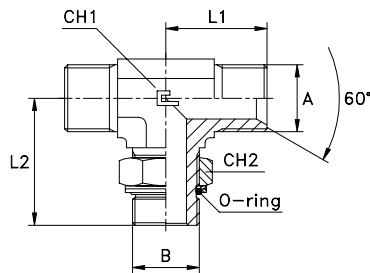

Serie BS	30.... [bar]	31.... [bar]	Artikelnr.	A	B	L1	L2	CH1	CH2
UNIVERSAL	350	350	306001	1/8	1/8	21	26	11	14
			306002	1/4	1/8	26	30	14	14
	315	315	306003	1/4	1/4	26	32	14	19
			306004	3/8	1/4	29	37	19	19
	250	250	306005	3/8	3/8	29	37	19	22
			306006	1/2	3/8	34	39	22	22
			306007	1/2	1/2	34	43	22	30
			306008	3/4	1/2	41	47	27	30
			306009	3/4	3/4	41	49	27	36
			306010	1	3/4	45	50	33	36
	200	200	306011	1	1	45	52	33	41
			306012	1 1/4	1	52	58	41	41
			306013	1 1/4	1 1/4	52	58	41	50
	160	160	306014	1 1/2	1 1/4	59	59	48	50
			306015	1 1/2	1 1/2	59	60	48	55
	125	125	306016	2	1 1/2	78	74	65	55
			306017	2	2	78	74	65	70

Hinweis: Wenn Sie eine Verschraubung in Edelstahl bestellen wollen, den Code 30.. am Anfang durch 31.. ersetzen.

## T-EINSCHRAUBADAPTER, EINSTELLBAR, MIT KONTERMUTTER UND O-RING

Metr. Einschraubzapfen - zylindrisch  
Metr. Aussengewinde mit 60° Innenkonus

Typ: 3061..

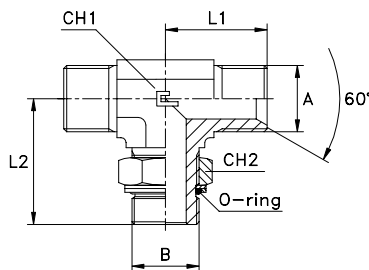

Serie BS	30.... [bar]	31.... [bar]	Artikelnr.	A	B	L1	L2	CH1	CH2
UNIVERSAL	350	350	306101	12x1,5	10x1	21	27	11	14
			306102	12x1,5	12x1,5	24	31	14	17
	315	315	306103	14x1,5	12x1,5	26	31	14	17
			306104	14x1,5	14x1,5	26	33	14	19
			306105	16x1,5	14x1,5	29	34	19	19
			306106	16x1,5	16x1,5	29	38	19	22
			306107	18x1,5	16x1,5	29	38	19	22
			306108	18x1,5	18x1,5	29	38	19	24
			306109	22x1,5	18x1,5	34	40	22	24
	250	250	306110	22x1,5	22x1,5	34	42	22	27
			306111	26x1,5	22x1,5	41	44	27	27
			306112	26x1,5	27x2	41	50,5	27	32
	200	200	306113	30x1,5	27x2	45	50,5	33	32
			306114	30x1,5	33x2	45	52,5	33	41

Hinweis: Wenn Sie eine Verschraubung in Edelstahl bestellen wollen, den Code 30.. am Anfang durch 31.. ersetzen.  
Lieferzeit auf Anfrage.

## 90° EINSCHRAUBADAPTER MIT DICHTKEGEL

Zöll. Einschraubzapfen - kegelig  
Zöll. Mutterngewinde - DKO-Kopf 60°

Typ: 3062..

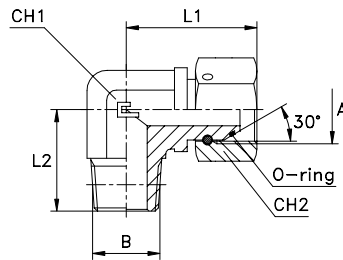

Serie BS	30.... [bar]	31.... [bar]	Artikelnr.	A	B	L1	L2	CH1	CH2
UNIVERSAL	350	350	306201	1/8	1/8	25	20	11	14
			306202	1/4	1/4	33	28	14	19
	250	250	306203	3/8	3/8	37	31	19	22
	225	225	306204	1/2	1/2	43	37,5	22	27
	200	200	306205	5/8	1/2	49	37,5	27	30
			306206	3/4	3/4	53,5	40	27	32
	160	160	306207	1	1	60,5	50	33	41
			306208	1 1/4	1 1/4	64	60	41	50
			306209	1 1/2	1 1/2	72,5	67	48	55
	100	100	306210	2	2	91	76	65	70

Hinweis: Wenn Sie eine Verschraubung in Edelstahl bestellen wollen, den Code 30.. am Anfang durch 31.. ersetzen.

## 90° EINSCHRAUBADAPTER MIT DICHTKEGEL

NPT Einschraubzapfen  
Zöll. Mutterngewinde - DKO-Kopf 60°

Typ: 3063..

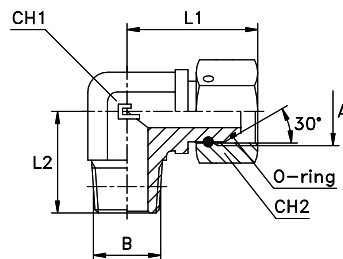

Serie BS	30.... [bar]	31.... [bar]	Artikelnr.	A	B	L1	L2	CH1	CH2
UNIVERSAL	350	350	306301	1/8	1/8	25	20	11	14
			306302	1/4	1/4	33	28	14	19
	250	250	306303	3/8	3/8	37	31	19	22
	225	225	306304	1/2	1/2	43	37,5	22	27
	200	200	306305	5/8	1/2	49	37,5	27	30
			306306	3/4	3/4	53,5	40	27	32
	160	160	306307	1	1	60,5	50	33	41
			306308	1 1/4	1 1/4	64	60	41	50
			306309	1 1/2	1 1/2	72,5	67	48	55
	100	100	306310	2	2	91	76	65	70

Hinweis: Wenn Sie eine Verschraubung in Edelstahl bestellen wollen, den Code 30.. am Anfang durch 31.. ersetzen.  
Lieferzeit auf Anfrage.

## 90° ADAPTER MIT DICHTKEGEL, EINSTELLBAR

Zöll. Aussengewinde mit 60° Innenkonus  
Zöll. Mutterngewinde - DKO-Kopf 60°

Typ: 3064..

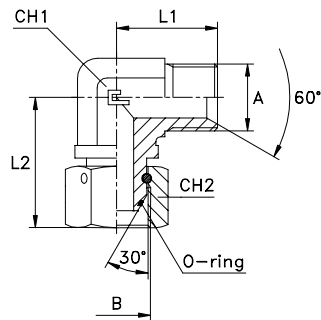

Serie BS	30.... [bar]	31.... [bar]	Artikelnr.	A	B	L1	L2	CH1	CH2
UNIVERSAL	400	400	306401	1/8	1/8	21	25	11	14
			306402	1/4	1/4	26	33	14	19
			306403	3/8	3/8	29	37	19	22
	350	350	306404	1/2	1/2	34	43	22	27
			306405	5/8	5/8	38	49	27	30
	315	315	306406	3/4	3/4	41	53,5	27	32
	250	250	306407	1	1	45	60,5	33	41
	200	200	306408	1 1/4	1 1/4	57	64	41	50
	160	160	306409	1 1/2	1 1/2	59	75,5	48	55
	125	125	306410	2	2	78	91	65	70

**Hinweis:** Wenn Sie eine Verschraubung in Edelstahl bestellen wollen, den Code 30.. am Anfang durch 31.. ersetzen.

## 90° ADAPTER MIT DICHTKEGEL, EINSTELLBAR

Metr. Aussengewinde mit 60° Innenkonus  
Metr. Mutterngewinde - DKO-Kopf 60°

Typ: 3065..

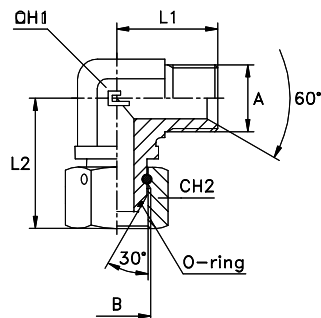

Serie BS	30.... [bar]	31.... [bar]	Artikelnr.	A	B	L1	L2	CH1	CH2
UNIVERSAL	400	400	306501	12x1,5	12x1,5	21	26	11	14
			306502	14x1,5	14x1,5	26	33	14	19
			306503	16x1,5	16x1,5	29	37	19	22
			306504	18x1,5	18x1,5	29	38	19	24
	350	350	306505	20x1,5	20x1,5	34	44	22	27
			306506	22x1,5	22x1,5	34	44	22	27
	315	315	306507	26x1,5	26x1,5	41	53	27	32
	250	250	306508	30x1,5	30x1,5	45	58	33	36

**Hinweis:** Wenn Sie eine Verschraubung in Edelstahl bestellen wollen, den Code 30.. am Anfang durch 31.. ersetzen.  
Lieferzeit auf Anfrage.

## L-ADAPTER MIT DICHTKEGEL, EINSTELLBAR

Zöll. Aussengewinde mit 60° Innenkonus  
Zöll. Mutterngewinde - DKO-Kopf 60°

Typ: 3066..

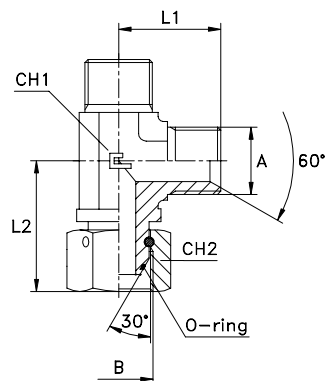

Serie BS	30.... [bar]	31.... [bar]	Artikelnr.	A	B	L1	L2	CH1	CH2
UNIVERSAL	400	400	306601	1/8	1/8	21	25	11	14
			306602	1/4	1/4	26	33	14	19
			306603	3/8	3/8	29	37	19	22
	350	350	306604	1/2	1/2	34	43	22	27
			306605	5/8	5/8	38	49	27	30
	315	315	306606	3/4	3/4	41	53,5	27	32
	250	250	306607	1	1	45	60,5	33	41
	200	200	306608	1 1/4	1 1/4	57	64	41	50
	160	160	306609	1 1/2	1 1/2	59	72,5	48	55
	125	125	306610	2	2	78	91	65	70

Hinweis: Wenn Sie eine Verschraubung in Edelstahl bestellen wollen, den Code 30.. am Anfang durch 31.. ersetzen.

## L-ADAPTER MIT DICHTKEGEL, EINSTELLBAR

Metr. Aussengewinde mit 60° Innenkonus  
Metr. Mutterngewinde - DKO-Kopf 60°

Typ: 3067..

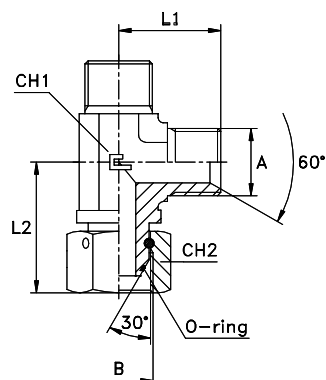

Serie BS	30.... [bar]	31.... [bar]	Artikelnr.	A	B	L1	L2	CH1	CH2
UNIVERSAL	400	400	306701	12x1,5	12x1,5	21	26	11	14
			306702	14x1,5	14x1,5	26	33	14	19
			306703	16x1,5	16x1,5	29	37	19	22
			306704	18x1,5	18x1,5	29	38	19	24
	350	350	306705	20x1,5	20x1,5	34	44	22	27
			306706	22x1,5	22x1,5	34	44	22	27
	315	315	306707	26x1,5	26x1,5	41	53	27	32
	250	250	306708	30x1,5	30x1,5	45	58	33	36

Hinweis: Wenn Sie eine Verschraubung in Edelstahl bestellen wollen, den Code 30.. am Anfang durch 31.. ersetzen.  
Lieferzeit auf Anfrage.

## T-ADAPTER MIT DICHTKEGEL, EINSTELLBAR

Zöll. Aussengewinde mit 60° Innenkonus  
Zöll. Mutterngewinde - DKO-Kopf 60°

Typ: 3068..

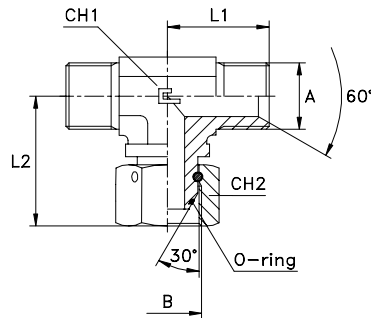

Serie BS	30.... [bar]	31.... [bar]	Artikelnr.	A	B	L1	L2	CH1	CH2
UNIVERSAL	400	400	306801	1/8	1/8	21	25	11	14
			306802	1/4	1/4	26	33	14	19
			306803	3/8	3/8	29	37	19	22
	350	350	306804	1/2	1/2	34	43	22	27
			306805	5/8	5/8	38	49	27	30
	315	315	306806	3/4	3/4	41	53,5	27	32
	250	250	306807	1	1	45	60,5	33	41
	200	200	306808	1 1/4	1 1/4	57	64	41	50
	160	160	306809	1 1/2	1 1/2	59	72,5	48	55
	125	125	306810	2	2	78	91	65	70

Hinweis: Wenn Sie eine Verschraubung in Edelstahl bestellen wollen, den Code 30.. am Anfang durch 31.. ersetzen.

## T-ADAPTER MIT DICHTKEGEL, EINSTELLBAR

Metr. Aussengewinde mit 60° Innenkonus  
Metr. Mutterngewinde - DKO-Kopf 60°

Typ: 3069..

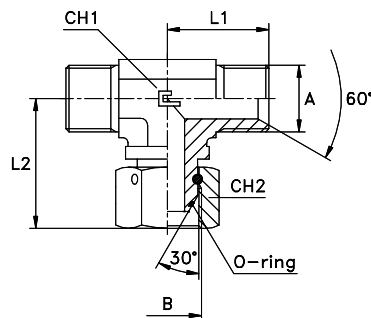

Serie BS	30.... [bar]	31.... [bar]	Artikelnr.	A	B	L1	L2	CH1	CH2
UNIVERSAL	400	400	306901	12x1,5	12x1,5	21	26	11	14
			306902	14x1,5	14x1,5	26	33	14	19
			306903	16x1,5	16x1,5	29	37	19	22
			306904	18x1,5	18x1,5	29	38	19	24
	350	350	306905	20x1,5	20x1,5	34	44	22	27
			306906	22x1,5	22x1,5	34	44	22	27
	315	315	306907	26x1,5	26x1,5	41	53	27	32
	250	250	306908	30x1,5	30x1,5	45	58	33	36

Hinweis: Wenn Sie eine Verschraubung in Edelstahl bestellen wollen, den Code 30.. am Anfang durch 31.. ersetzen.  
Lieferzeit auf Anfrage.



## T-ADAPTER MIT DREIFACHEM DICHTKEGEL, EINSTELLBAR

Zöll. Mutterngwinde - DKO-Kopf 60°

Typ: 3070..

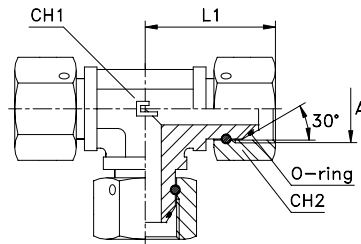

Serie BS	30.... [bar]	31.... [bar]	Artikelnr.	A	L1	CH1	CH2
UNIVERSAL	400	400	307001	1/8	25	11	14
			307002	1/4	33	14	19
			307003	3/8	37	19	22
	350	350	307004	1/2	43	22	27
			307005	5/8	49	27	30
	315	315	307006	3/4	53,5	27	32
	250	250	307007	1	60,5	33	41
	200	200	307008	1 1/4	64	41	50
	160	160	307009	1 1/2	75,5	48	55
	125	125	307010	2	91	65	70

**Hinweis:** Wenn Sie eine Verschraubung in Edelstahl bestellen wollen, den Code 30.. am Anfang durch 31.. ersetzen.

## T-ADAPTER MIT DREIFACHEM DICHTKEGEL, EINSTELLBAR

Metr. Mutterngwinde - DKO-Kopf 60°

Typ: 3071..

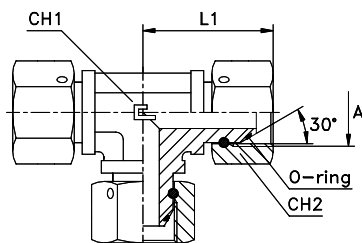

Serie BS	30.... [bar]	31.... [bar]	Artikelnr.	A	L1	CH1	CH2
UNIVERSAL	400	400	307101	12x1,5	26	11	14
			307102	14x1,5	33	14	19
			307103	16x1,5	37	19	22
			307104	18x1,5	38	19	24
	350	350	307105	20x1,5	44	22	27
			307106	22x1,5	44	22	27
	315	315	307107	26x1,5	53	27	32
	250	250	307108	30x1,5	58	33	36

**Hinweis:** Wenn Sie eine Verschraubung in Edelstahl bestellen wollen, den Code 30.. am Anfang durch 31.. ersetzen. Lieferzeit auf Anfrage.

## GERADER EINSCHRAUBADAPTER MIT PROFILDICHTRING

Zöll. Einschraubzapfen - zylindrisch  
Zöll. Aussengewinde mit 60° Innenkonus

Typ: 3072..

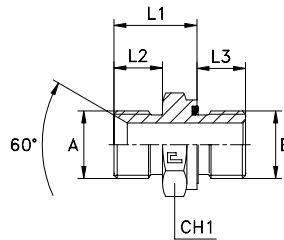

Serie BS	30.... [bar]	31.... [bar]	Artikelnr.	A	B	L1	L2	L3	CH1
UNIVERSAL	350	350	307201	1/8	1/8	14,5	8	8	14
			307202	1/4	1/4	19	11	12	19
	250	250	307203	3/8	3/8	20,5	12	12	22
			307204	1/2	1/2	24	14	14	27
	200	200	307205	5/8	1/2	26	16	14	27
			307206	3/4	3/4	28	16	16	32
	160	160	307207	1	1	32	19	18	41
			307208	1 1/4	1 1/4	37	20	20	50
			307209	1 1/2	1 1/2	40	23	22	55
	100	100	307210	2	2	45,5	25	24	70

**Hinweis:** Wenn Sie eine Verschraubung in Edelstahl bestellen wollen, den Code 30.. am Anfang durch 31.. ersetzen.  
Lieferzeit auf Anfrage.

## GERADER AUFSCRAUBADAPTER MIT DICHTKEGEL UND PROFILDICHTUNG

Zöll. Einschraubzapfen - zylindrisch  
Zöll. Mutterngewinde - DKO-Kopf 60°

Typ: 3073..

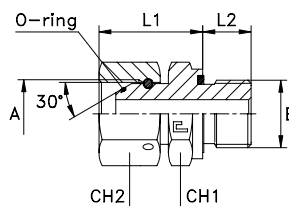

Serie BS	30.... [bar]	31.... [bar]	Artikelnr.	A	B	L1	L2	CH1	CH2
UNIVERSAL	350	350	307301	1/8	1/8	20	8	14	14
			307302	1/4	1/4	25	12	19	19
	250	250	307303	3/8	3/8	27	12	22	22
			307304	1/2	1/2	31	14	27	27
	200	200	307305	5/8	1/2	35	14	27	30
			307306	3/4	3/4	37	16	32	32
	160	160	307307	1	1	44,5	18	41	41
			307308	1 1/4	1 1/4	47	20	50	50
			307309	1 1/2	1 1/2	54,5	22	55	55
	100	100	307310	2	2	62	24	70	70

**Hinweis:** Wenn Sie eine Verschraubung in Edelstahl bestellen wollen, den Code 30.. am Anfang durch 31.. ersetzen.  
Lieferzeit auf Anfrage.

## GERADER EINSCHRAUBADAPTER MIT O-RING UND KAMMERRING

Zöll. Einschraubzapfen - zylindrisch  
Zöll. Aussengewinde mit 60° Innenkonus

Typ: 3074..

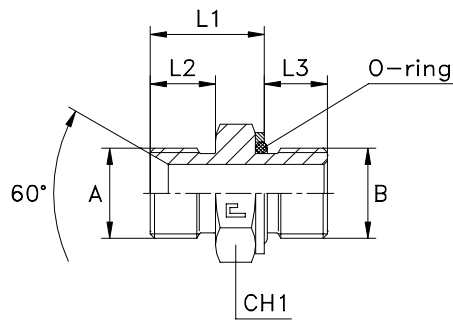

Serie BS	30.... [bar]	31.... [bar]	Artikelnr.	A	B	L1	L2	L3	CH1
UNIVERSAL	350	350	307401	1/8	1/8	14,3	8	6,7	14
			307402	1/4	1/4	19,3	11	10,2	19
	250	250	307403	3/8	3/8	20,3	12	10,2	22
			307404	1/2	1/2	24,3	14	12,2	27
	200	200	307405	5/8	1/2	26,3	16	12,2	27
			307406	3/4	3/4	27,8	16	12,7	36
	160	160	307407	1	1	32,1	19	15,4	41
			307408	1 1/4	1 1/4	37	20	16	50
			307409	1 1/2	1 1/2	40	23	16	55
	100	100	307410	2	2	44,6	25	21,4	70

**Hinweis:** Wenn Sie eine Verschraubung in Edelstahl bestellen wollen, den Code 30.. am Anfang durch 31.. ersetzen.  
Lieferzeit auf Anfrage.

## GERADER EINSCHRAUBADAPTER MIT O-RING UND KAMMERRING

Metr. Einschraubzapfen - zylindrisch  
Metr. Aussengewinde mit 60° Innenkonus

Typ: 3075..

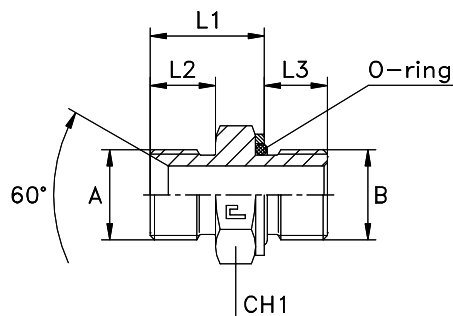

Serie BS	30.... [bar]	31.... [bar]	Artikelnr.	A	B	L1	L2	L3	CH1
UNIVERSAL	350	350	307501	12x1,5	12x1,5	20,4	12	9,6	17
			307502	14x1,5	14x1,5	20,4	12	9,6	19
	250	250	307503	16x1,5	16x1,5	20,9	12	11,1	22
			307504	18x1,5	18x1,5	22,9	12	12,6	24
	200	200	307505	20x1,5	22x1,5	25,4	14	13,6	27
			307506	22x1,5	22x1,5	25,4	14	13,6	27
	180	180	307507	26x1,5	27x2	28,5	16	16,5	32
			307508	30x1,5	33x2	29,5	16	16,5	41

**Hinweis:** Wenn Sie eine Verschraubung in Edelstahl bestellen wollen, den Code 30.. am Anfang durch 31.. ersetzen.  
Lieferzeit auf Anfrage.

## GERADER AUFSCHRAUBADAPTER MIT DICHTKEGEL, O-RING UND KAMMERRING

Zöll. Einschraubzapfen - zylindrisch  
Zöll. Mutterngewinde - DKO-Kopf 60°

Typ: 3076..

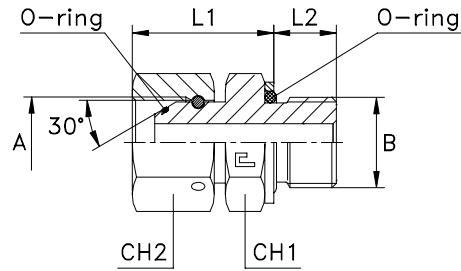

Serie BS	30.... [bar]	31.... [bar]	Artikelnr.	A	B	L1	L2	CH1	CH2
UNIVERSAL	350	350	307601	1/8	1/8	19,8	6,7	14	14
			307602	1/4	1/4	25	10,2	19	19
	250	250	307603	3/8	3/8	26,3	10,2	22	22
			307604	1/2	1/2	30	12,2	27	27
	200	200	307605	5/8	1/2	33,8	12,2	27	27
			307606	3/4	3/4	35,8	12,7	36	32
	160	160	307607	1	1	44,1	15,4	41	41
			307608	1 1/4	1 1/4	46,6	16	50	50
			307609	1 1/2	1 1/2	54,1	16	55	55
	100	100	307610	2	2	61,1	21,4	70	70

**Hinweis:** Wenn Sie eine Verschraubung in Edelstahl bestellen wollen, den Code 30.. am Anfang durch 31.. ersetzen.  
Lieferzeit auf Anfrage.

## GERADER AUFSCHRAUBADAPTER MIT DICHTKEGEL, O-RING UND KAMMERRING

Metr. Einschraubzapfen - zylindrisch  
Metr. Mutterngewinde - DKO-Kopf 60°

Typ: 3077..

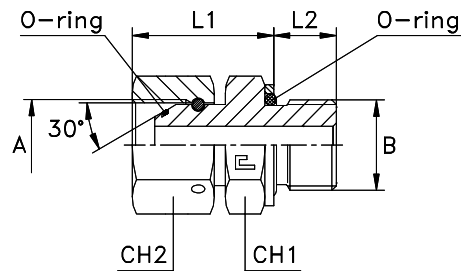

Serie BS	30.... [bar]	31.... [bar]	Artikelnr.	A	B	L1	L2	CH1	CH2
UNIVERSAL	350	350	307701	12x1,5	12x1,5	23,4	9,6	17	17
	300	300	307702	14x1,5	14x1,5	25,6	9,6	19	19
	250	250	307703	16x1,5	16x1,5	26,9	11,1	22	22
			307704	18x1,5	18x1,5	29,9	12,6	24	24
	225	225	307705	20x1,5	22x1,5	33,4	13,6	27	27
			307706	22x1,5	22x1,5	34,4	13,6	27	27
	200	200	307707	26x1,5	27x2	37,7	16,5	32	32
			307708	30x1,5	33x2	40,6	16,5	36	36

**Hinweis:** Wenn Sie eine Verschraubung in Edelstahl bestellen wollen, den Code 30.. am Anfang durch 31.. ersetzen.  
Lieferzeit auf Anfrage.

## VERSCHLUSSSCHRAUBE MIT AUSSENGEWINDE

Zöll. Einschraubzapfen - zylindrisch

Typ: 3078..

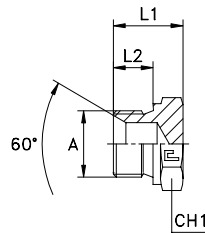

Serie BS	30.... [bar]	31.... [bar]	Artikelnr.	A	L1	L2	CH1
UNIVERSAL	400	400	307801	1/8	14,5	8	14
			307802	1/4	19	11	19
			307803	3/8	20,5	12	22
	350	350	307804	1/2	24	14	27
			307805	5/8	26	16	30
	315	315	307806	3/4	28	16	32
	250	250	307807	1	32	19	41
	200	200	307808	1 1/4	35	20	50
	160	160	307809	1 1/2	40	23	55
	125	125	307810	2	45,5	25	70

**Hinweis:** Wenn Sie eine Verschraubung in Edelstahl bestellen wollen, den Code 30.. am Anfang durch 31.. ersetzen.  
Für Abdichtung mit Kupferringe gelten die Betriebsdrücke der Serie 3001.. . Lieferzeit auf Anfrage.

## VERSCHLUSSSTOPFEN MIT DICHTKEGEL

Zöll. Muttergewinde - DKO-Kopf 60°

Typ: 3079..

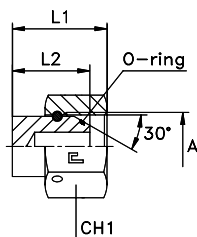

Serie BS	30.... [bar]	31.... [bar]	Artikelnr.	A	L1	L2	CH1
UNIVERSAL	400	400	307901	1/8	15	12	14
			307902	1/4	19	15	19
			307903	3/8	20	15	22
	350	350	307904	1/2	24	19	27
			307905	5/8	26	19	30
	315	315	307906	3/4	30	21	32
	250	250	307907	1	35	24,5	41
	200	200	307908	1 1/4	36	27	50
	160	160	307909	1 1/2	42	29,5	55
	125	125	307910	2	45	30	70

**Hinweis:** Wenn Sie eine Verschraubung in Edelstahl bestellen wollen, den Code 30.. am Anfang durch 31.. ersetzen.  
Lieferzeit auf Anfrage.

## 90° ADAPTER MIT BEIDSEITIGEM DICHTKEGEL

Zöll. Mutterngewinde - DKO-Kopf 60°

Typ: 3080..

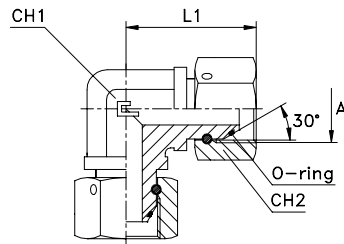

Serie BS	30.... [bar]	31.... [bar]	Artikelnr.	A	L1	CH1	CH2
UNIVERSAL	400	400	308001	1/8	25	11	14
			308002	1/4	33	14	19
			308003	3/8	37	19	22
	350	350	308004	1/2	43	22	27
			308005	5/8	49	27	30
	315	315	308006	3/4	53,5	27	32
	250	250	308007	1	60,5	33	41
	200	200	308008	1 1/4	64	41	50
	160	160	308009	1 1/2	72,5	48	55
	125	125	308010	2	91	65	70

**Hinweis:** Wenn Sie eine Verschraubung in Edelstahl bestellen wollen, den Code 30.. am Anfang durch 31.. ersetzen. Lieferzeit auf Anfrage.

## 90° ADAPTER MIT BEIDSEITIGEM DICHTKEGEL

Metr. Mutterngewinde - DKO-Kopf 60°

Typ: 3081..

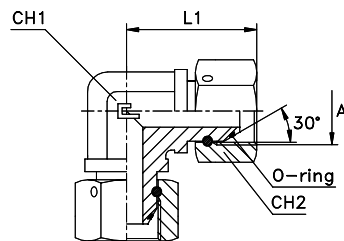

Serie BS	30.... [bar]	31.... [bar]	Artikelnr.	A	L1	CH1	CH2
UNIVERSAL	400	400	308101	12x1,5	26	11	14
			308102	14x1,5	33	14	19
			308103	16x1,5	37	19	22
			308104	18x1,5	38	19	24
	350	350	308105	20x1,5	44	22	27
			308106	22x1,5	44	22	27
	315	315	308107	26x1,5	53	27	32
	250	250	308108	30x1,5	58	33	36

**Hinweis:** Wenn Sie eine Verschraubung in Edelstahl bestellen wollen, den Code 30.. am Anfang durch 31.. ersetzen. Lieferzeit auf Anfrage.

## 45° ADAPTER MIT DICHTKEGEL, EINSTELLBAR

Zöll. Aussengewinde mit 60° Innenkonus  
Zöll. Mutterngewinde - DKO-Kopf 60°

Typ: 3082..

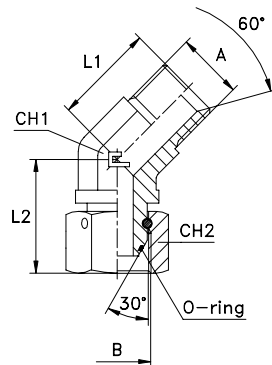

Serie BS	30.... [bar]	31.... [bar]	Artikelnr.	A	B	L1	L2	CH1	CH2
UNIVERSAL	400	400	308201	1/8	1/8	20,5	23	11	14
			308202	1/4	1/4	21	25	14	19
			308203	3/8	3/8	23,5	29	19	22
	350	350	308204	1/2	1/2	26	32	22	27
			308205	5/8	5/8	29	39	27	30
	315	315	308206	3/4	3/4	32	41,5	27	32
	250	250	308207	1	1	37	45	33	41
	200	200	308208	1 1/4	1 1/4	39	47	41	50
	160	160	308209	1 1/2	1 1/2	46	58,5	48	55
	125	125	308210	2	2	56	72	65	70

**Hinweis:** Wenn Sie eine Verschraubung in Edelstahl bestellen wollen, den Code 30.. am Anfang durch 31.. ersetzen.  
Lieferzeit auf Anfrage.

## 45° ADAPTER MIT DICHTKEGEL, EINSTELLBAR

Metr. Aussengewinde mit 60° Innenkonus  
Metr. Mutterngewinde - DKO-Kopf 60°

Typ: 3083..

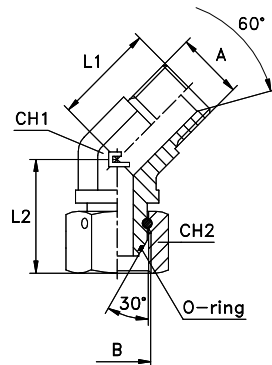

Serie BS	30.... [bar]	31.... [bar]	Artikelnr.	A	B	L1	L2	CH1	CH2
UNIVERSAL	400	400	308301	12x1,5	12x1,5	18	24	11	14
			308302	14x1,5	14x1,5	21	25	14	19
			308303	16x1,5	16x1,5	25	29	19	22
			308304	18x1,5	18x1,5	28	30	19	24
	350	350	308305	20x1,5	20x1,5	30	33	22	27
			308306	22x1,5	22x1,5	30	33	22	27
	315	315	308307	26x1,5	26x1,5	33	41	27	32
	250	250	308308	30x1,5	30x1,5	37	42,5	33	36

**Hinweis:** Wenn Sie eine Verschraubung in Edelstahl bestellen wollen, den Code 30.. am Anfang durch 31.. ersetzen.  
Lieferzeit auf Anfrage.

## 90° EINSCHRAUBADAPTER MIT DICHTKEGEL, EINSTELLBAR, MIT KONTERMUTTER UND O-RING

Zöll. Einschraubzapfen - zylindrisch  
Zöll. Mutterngewinde - DKO-Kopf 60°

Typ: 3084..

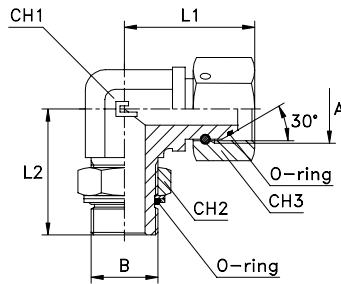

Serie BS	30.... [bar]	31.... [bar]	Artikelnr.	A	B	L1	L2	CH1	CH2	CH3
UNIVERSAL	350	350	308401	1/8	1/8	25	26	11	14	14
			308402	1/4	1/8	33	30	14	14	19
	315	315	308403	1/4	1/4	33	32	14	19	19
			308404	3/8	1/4	37	37	19	19	22
	250	250	308405	3/8	3/8	37	37	19	22	22
			308406	1/2	3/8	43	39	22	22	27
			308407	1/2	1/2	43	43	22	30	27
			308408	3/4	1/2	53,5	47	27	30	32
			308409	3/4	3/4	53,5	49	27	36	32
			308410	1	3/4	60,5	50	33	36	41
	200	200	308411	1	1	60,5	52	33	41	41
			308412	1 1/4	1	64	58	41	41	50
			308413	1 1/4	1 1/4	64	58	41	50	50
	160	160	308414	1 1/2	1 1/4	72,5	59	48	50	55
			308415	1 1/2	1 1/2	72,5	60	48	55	55
	125	125	308416	2	1 1/2	91	74	65	55	70
			308417	2	2	91	74	65	70	70

**Hinweis:** Wenn Sie eine Verschraubung in Edelstahl bestellen wollen, den Code 30.. am Anfang durch 31.. ersetzen.  
Lieferzeit auf Anfrage.

## 90° EINSCHRAUBADAPTER MIT DICHTKEGEL, EINSTELLBAR, MIT KONTERMUTTER UND O-RING

Metr. Einschraubzapfen - zylindrisch  
Metr. Mutterngewinde - DKO-Kopf 60°

Typ: 3085..

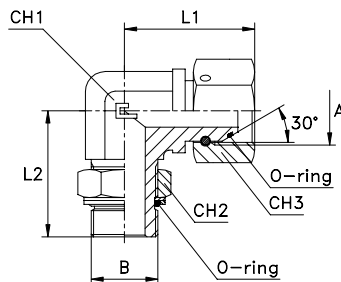

Serie BS	30.... [bar]	31.... [bar]	Artikelnr.	A	B	L1	L2	CH1	CH2	CH3
UNIVERSAL	350	350	308501	12x1,5	10x1	26	27	11	14	14
			308502	12x1,5	12x1,5	26	31	14	17	14
	315	315	308503	14x1,5	12x1,5	33	31	14	17	19
			308504	14x1,5	14x1,5	33	33	14	19	19
			308505	16x1,5	14x1,5	37	36	19	19	22
			308506	16x1,5	16x1,5	37	38	19	22	22
			308507	18x1,5	16x1,5	38	38	19	22	24
			308508	18x1,5	18x1,5	38	38	19	24	24
			308509	22x1,5	18x1,5	44	40	22	24	27
			308510	22x1,5	22x1,5	44	42	22	27	27
	250	250	308511	26x1,5	22x1,5	53	46	27	27	32
			308512	26x1,5	27x2	53	50,5	27	32	32
			308513	30x1,5	27x2	58	52,5	33	32	36
	200	200	308514	30x1,5	33x2	58	52,5	33	41	36

**Hinweis:** Wenn Sie eine Verschraubung in Edelstahl bestellen wollen, den Code 30.. am Anfang durch 31.. ersetzen.  
Lieferzeit auf Anfrage.



## 45° EINSCHRAUBADAPTER MIT DICHTKEGEL, EINSTELLBAR, MIT KONTERMUTTER UND O-RING

Zöll. Einschraubzapfen - zylindrisch  
Zöll. Mutterngewinde - DKO-Kopf 60°

Typ: 3086..

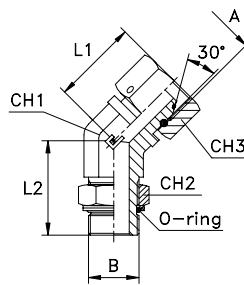

Serie BS	30.... [bar]	31.... [bar]	Artikelnr.	A	B	L1	L2	CH1	CH2	CH3
UNIVERSAL	350	350	308601	1/8	1/8	23	26	11	14	14
			308602	1/4	1/8	25	27	14	14	19
	315	315	308603	1/4	1/4	25	29	14	19	19
			308604	3/8	1/4	29	30	19	19	22
	250	250	308605	3/8	3/8	29	33	19	22	22
			308606	1/2	3/8	32	35	22	22	27
			308607	1/2	1/2	32	38,5	22	30	27
			308608	3/4	1/2	41,5	38,5	27	30	32
			308609	3/4	3/4	41,5	44	27	36	32
			308610	1	3/4	45	44	33	36	41
	200	200	308611	1	1	45	47	33	41	41
			308612	1 1/4	1	47	45	41	41	50
			308613	1 1/4	1 1/4	47	48	41	50	50
	160	160	308614	1 1/2	1 1/4	58,5	48	48	50	55
			308615	1 1/2	1 1/2	58,5	48	48	55	55
	125	125	308616	2	1 1/2	72	57	65	55	70
			308617	2	2	72	57	65	70	70

**Hinweis:** Wenn Sie eine Verschraubung in Edelstahl bestellen wollen, den Code 30.. am Anfang durch 31.. ersetzen.  
Lieferzeit auf Anfrage.

## 45° EINSCHRAUBADAPTER MIT DICHTKEGEL, EINSTELLBAR, MIT KONTERMUTTER UND O-RING

Metr. Einschraubzapfen - zylindrisch  
Metr. Mutterngewinde - DKO-Kopf 60°

Typ: 3087..

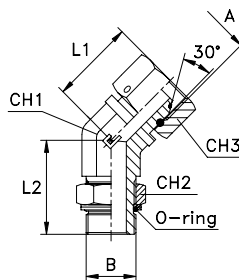

Serie BS	30.... [bar]	31.... [bar]	Artikelnr.	A	B	L1	L2	CH1	CH2	CH3
UNIVERSAL	350	350	308701	12x1,5	10x1	24	27	11	14	14
			308702	12x1,5	12x1,5	24	27	14	17	14
	315	315	308703	14x1,5	12x1,5	25	27	14	17	19
			308704	14x1,5	14x1,5	25	33	14	19	19
			308705	16x1,5	14x1,5	29	30	19	19	22
			308706	16x1,5	16x1,5	29	33	19	22	22
			308707	18x1,5	16x1,5	30	33	19	22	24
			308708	18x1,5	18x1,5	30	33	19	24	24
			308709	22x1,5	18x1,5	33	36	22	24	27
	250	250	308710	22x1,5	22x1,5	33	38	22	27	27
			308711	26x1,5	22x1,5	41	37,5	27	27	32
			308712	26x1,5	27x2	41	46	27	32	32
	200	200	308713	30x1,5	27x2	42,5	46	33	32	36
			308714	30x1,5	33x2	42,5	46	33	41	36

**Hinweis:** Wenn Sie eine Verschraubung in Edelstahl bestellen wollen, den Code 30.. am Anfang durch 31.. ersetzen.  
Lieferzeit auf Anfrage.

## KONTERMUTTER

Zöll. Innengewinde

Typ: 0023..

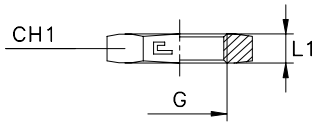

Serie BS	30.... [bar]	31.... [bar]	Artikelnr.	G	L1	CH1
UNIVERSAL	400	400	002301	1/8	5,5	14
			002302	1/4	6	19
			002303	3/8	7	22
	350	350	002304	1/2	8,5	27
	315	315	002305-CH32	3/4	9	32
	250	250	002306	1	10,4	41
	200	200	002307	1 1/4	11	50
	160	160	002308	1 1/2	12	55
	125	125	002309	2	12	70

**Hinweis:** Wenn Sie eine Kontermutter in Edelstahl bestellen wollen, den Code 00.. am Anfang durch 01.. ersetzen.

## RÜCKSCHLAGVENTIL MIT INNENGEWINDE

Zöll. Innengewinde - zylindrisch  
Metr. Innengewinde - zylindrisch

Typ: 5010..

Typ: 5011..

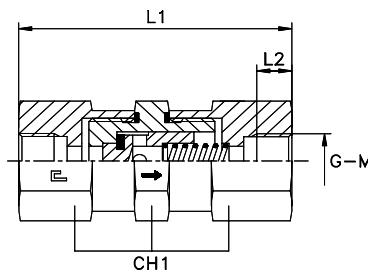

Serie BS	50.... [bar]	51.... [bar]	Artikelnr.	G	L1	L2	CH1	Ø pass.
S	400	400	501001	1/8	70	10	19	4
			501002	1/4	80	14	19	4
			501003	3/8	88	14	32	8
			501004	1/2	103	17	41	11
			501005	3/4	110	19	50	16
	250	250	501006	1	122	21,5	50	18
			501007	1 1/4	142	23,5	70	29
			501008	1 1/2	142	25,5	70	29

**Hinweis:** Wenn Sie ein Ventil in Edelstahl bestellen wollen, den Code 50.. am Anfang durch 51.. ersetzen.  
Lieferzeit auf Anfrage.

Serie BS	50.... [bar]	51.... [bar]	Artikelnr.	M	L1	L2	CH1	Ø pass.
S	400	400	501101	10x1	70	10	19	4
			501102	14x1,5	80	14,5	19	4
			501103	16x1,5	88	14,5	32	8
			501104	22x1,5	103	16,5	41	11
			501105	27x2	110	19	50	16
	250	250	501106	33x2	122	21	50	18
			501107	42x2	142	23	70	29
			501108	48x2	142	25	70	29

**Hinweis:** Wenn Sie ein Ventil in Edelstahl bestellen wollen, den Code 50.. am Anfang durch 51.. ersetzen.  
Lieferzeit auf Anfrage.

## RÜCKSCHLAGVENTIL MIT INNENGEWINDE

Zöll. Innengewinde - kegelig  
NPT Innengewinde

Typ: 5012..

Typ: 5013..

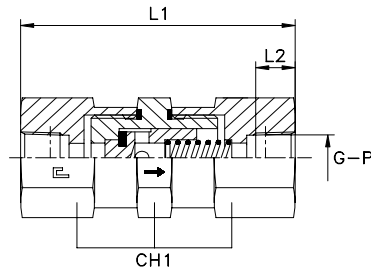

Serie BS	50.... [bar]	51.... [bar]	Artikelnr.	G	L1	L2	CH1	Ø pass.
UNIVERSAL	400	400	501201	1/8	70	9,5	19	4
			501202	1/4	80	14	19	4
			501203	3/8	88	14,5	32	8
			501204	1/2	103	19	41	11
			501205	3/4	110	19,5	50	16
	250	250	501206	1	122	23,5	50	18
			501207	1 1/4	142	24	70	29
			501208	1 1/2	142	24	70	29

**Hinweis:** Wenn Sie ein Ventil in Edelstahl bestellen wollen, den Code 50.. am Anfang durch 51.. ersetzen.  
Lieferzeit auf Anfrage.

Serie BS	50.... [bar]	51.... [bar]	Artikelnr.	M	L1	L2	CH1	Ø pass.
UNIVERSAL	400	400	501301	1/8	70	9,5	19	4
			501302	1/4	80	14	19	4
			501303	3/8	88	14,5	32	8
			501304	1/2	103	19	41	11
			501305	3/4	110	19,5	50	16
	250	250	501306	1	122	23,5	50	18
			501307	1 1/4	142	24	70	29
			501308	1 1/2	142	24	70	29

**Hinweis:** Wenn Sie ein Ventil in Edelstahl bestellen wollen, den Code 50.. am Anfang durch 51.. ersetzen.  
Lieferzeit auf Anfrage.





## WERK NR. 2 IN CASALGRASSO (CN)

Produktionsstätte der Firma CAST S.p.A.





# SAE-J1453























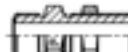





















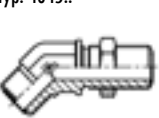

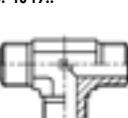





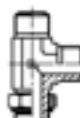

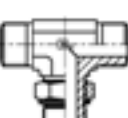
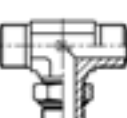
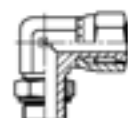
# ORFS

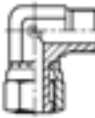
**HERGESTELLT AUS UNLEGIERTEM STAHL  
UND EDELSTAHL**

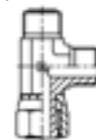
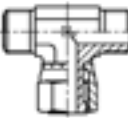
40

## INHALTSVERZEICHNIS – ADAPTER SAE J1453 - ISO 8434-3

Allgemeine Anweisungen Anwendungsnorm	Qualitätssicherung Sicherheitsfaktoren	Zulässige Temperaturen Dichtungen auf den Gewinden	Oberflächenbehandlungen Wärmebehandlungen	Verwendbare Rohre Tabellen beachten	Gewindezapfen Gas – metrisch UNF - NPT	Zu beachtende Vorschriften Montageanweisungen
Seite 215	Seite 22	Seite 23	Seite 24	Seite 25-26	Seite 27-32	Seite 33;39;216-219
Typ: 4001.. 	Typ: 4002.. 	Typ: 4003.. 	Typ: 4004.. Gas zylindr. Typ: 4005.. Metrisch zylindr. 	Typ: 4006.. UNF/UN-2A 	Typ: 4007.. Gas zylindr. Typ: 4008.. Metrisch zylindr. 	Typ: 4009.. NPTF 
Seite 220	Seite 221	Seite 222	Seite 222-223	Seite 224	Seite 225-226	Seite 226
Typ: 4010.. Gas zylindr. 	Typ: 4011.. NPTF 	Typ: 4012.. Gas zylindr. 	Typ: 4015.. Gas zylindr. 	Typ: 4017.. 	Typ: 4018.. 	Typ: 4019.. 
Seite 227	Seite 227	Seite 228	Seite 228	Seite 229	Seite 229	Seite 230
Typ: 4020.. 	Typ: 4021.. 	Typ: 4022.. Gas zylindr. Typ: 4023.. Metrisch zylindr. 	Typ: 4024.. Gas zylindr. Typ: 4025.. Metrisch zylindr. 	Typ: 4026.. ORFS/DIN 	Typ: 4027.. ORFS/DIN gir. 	Typ: 4028.. ORFS/JIC 
Seite 231-232	Seite 232	Seite 233	Seite 234	Seite 235	Seite 235	Seite 236
Typ: 4029.. ORFS/JIC gir. 	Typ: 4030.. ORFS gir. JIC 	Typ: 4031.. ORFS/BSI 	Typ: 4032.. ORFS gir. BSI 	Typ: 4033.. Gas zylindr. Typ: 4034.. Metrisch zylindr. 	Typ: 4035.. ORFS/UN-2A 	Typ: 4036.. Gas zylindr. Typ: 4037.. Metrisch zylindr. 
Seite 236	Seite 237	Seite 237	Seite 238	Seite 239	Seite 240	Seite 240-241
Typ: 4038.. 	Typ: 4039.. NPTF 	Typ: 4040.. NPTF 	Typ: 4041.. 	Typ: 4042.. 	Typ: 4043.. 	Typ: 4044.. 
Seite 241	Seite 242	Seite 242	Seite 243	Seite 243	Seite 244	Seite 244
Typ: 4045.. 	Typ: 4046.. 	Typ: 4049.. 	Typ: 4050.. 	Typ: 4051.. Gas zylindr. Typ: 4052.. Metrisch zylindr. 	Typ: 4053.. UNF/UN-2A 	Typ: 4054.. Gas zylindr. 
Seite 245	Seite 245	Seite 246	Seite 246	Seite 247	Seite 248	Seite 249
Typ: 4056.. UNF/UN-2A 	Typ: 4057.. Gas zylindr. 	Typ: 4059.. UNF/UN-2A 	Typ: 4060.. Gas zylindr. 	Typ: 4062.. UNF/UN-2A 	Typ: 4069.. Gas zylindr. 	Typ: 4071.. UNF/UN-2A 
Seite 250	Seite 251	Seite 252	Seite 253	Seite 254	Seite 255	Seite 255
Typ: 4072.. 	Typ: 4073.. 	Typ: 4074.. 	Typ: 4075.. 	Typ: 4076.. 	Typ: 4077.. 	Typ: 4078.. 
Seite 256	Seite 256	Seite 257	Seite 257	Seite 258	Seite 258	Seite 258

## BESTELLBEISPIELE (unlegierter Stahl)

## BESTELLBEISPIELE (Edelstahl)

### ORFS

- Wenn eine gerade Verschraubung für ein Rohr mit Ø 20 mm und 3/4" zylindrischem Gasgewinde aus unlegiertem Stahl mit einem Profildichtring aus NBR auf dem Einschraubzapfen gewünscht wird, wie folgt bestellen: 400405

- Soll die Dichtung aus VITON® sein, am Ende ein „V“ anfügen.

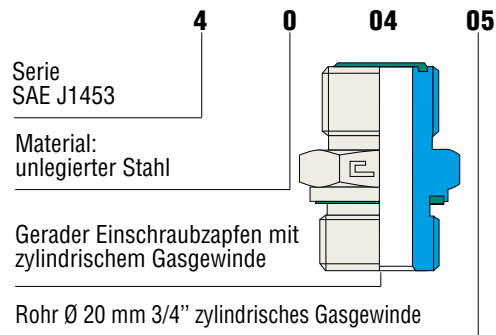

### ORFS

- Wenn eine gerade Verschraubung für ein Rohr mit Ø 20 mm und 3/4" zylindrischem Gasgewinde aus Edelstahl mit einem Profildichtring aus Viton® auf dem Einschraubzapfen gewünscht wird, wie folgt bestellen: 410405

- Soll die Dichtung aus NBR sein, am Ende ein „N“ anfügen.

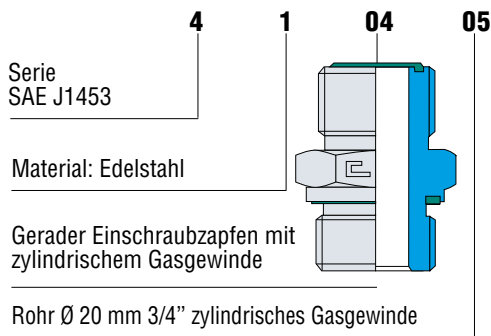

### ORFS

- Wenn ein Stahlrohr mit Abmessungen in Zoll anstelle von metrischen gewünscht wird, dem Artikelnr des Druckrings am Ende ein „.W“ anfügen und wie folgt bestellen: 400105.W

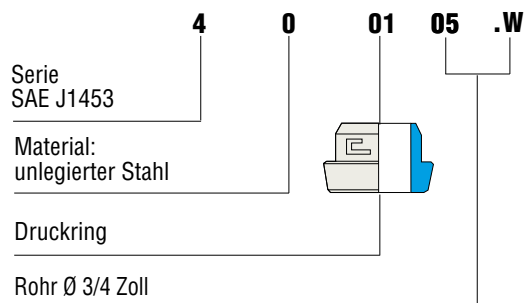

## LIEFERUNG

- Die Verschraubungen der CAST S.p.A. werden in den Konfigurationen geliefert, die in den Tabellen des Katalogs aufgeführt sind.
- Nur auftragsbezogene Artikel: Artikel, die nicht auf Lager gehalten werden mit Lieferung innerhalb von 90 Tagen nach Auftrag.
- Auf Anfrage lieferbare Artikel: Artikel, die nicht auf Lager gehalten werden. Die Lieferbedingungen bitte von unserem Verkaufsbüro erfragen.

VITON® ist ein eingetragenes Markenzeichen der DuPont Dow Elastomers



## GRUNDPRINZIP-GEBÖRDELTES ROHR

Die CAST Verschraubung nach ISO 8434-3/SAE J1453 ist eine mechanische Verschraubung, die traditionell für fluiddynamische Hochdruckverbindungen eingesetzt wird. Die Dichtheit wird durch zwei ebene Oberflächen, Metall auf Metall, ohne irgendeine Verformung der Komponenten, und eine elastomere Dichtung (O-Ring) in einem auf der frontal angeordneten Oberfläche der Verschraubung eingearbeiteten Sitz erreicht.

Die Verbindung zwischen Verschraubungskörper und gebördeltem Rohr wird durch eine Überwurfmutter und eine Hülse in ihrem Inneren erreicht.

Damit können schnell demontierbare Verrohrungen realisiert werden, da Schweißen und Gewindeschneiden vermieden werden. So wird der Aufbau von komplexen öldynamischen Anlagen so einfach wie möglich gemacht. Wiederholter Anbau beeinträchtigt die Leistungsmerkmale der Verbindung nicht.

### VERBINDUNGSSYSTEM SAE J1453

#### Rückverfolgungs- kennzeichnung

**CAST** =  
Herstellerlogo

- T =  
Herstellerwerk
- 3 =  
Baujahr
- CE =  
in der EU hergestellt
- 50 =  
verwendeter Stahltyp
- 01 =  
Gussnr. des  
verwendeten Stahls

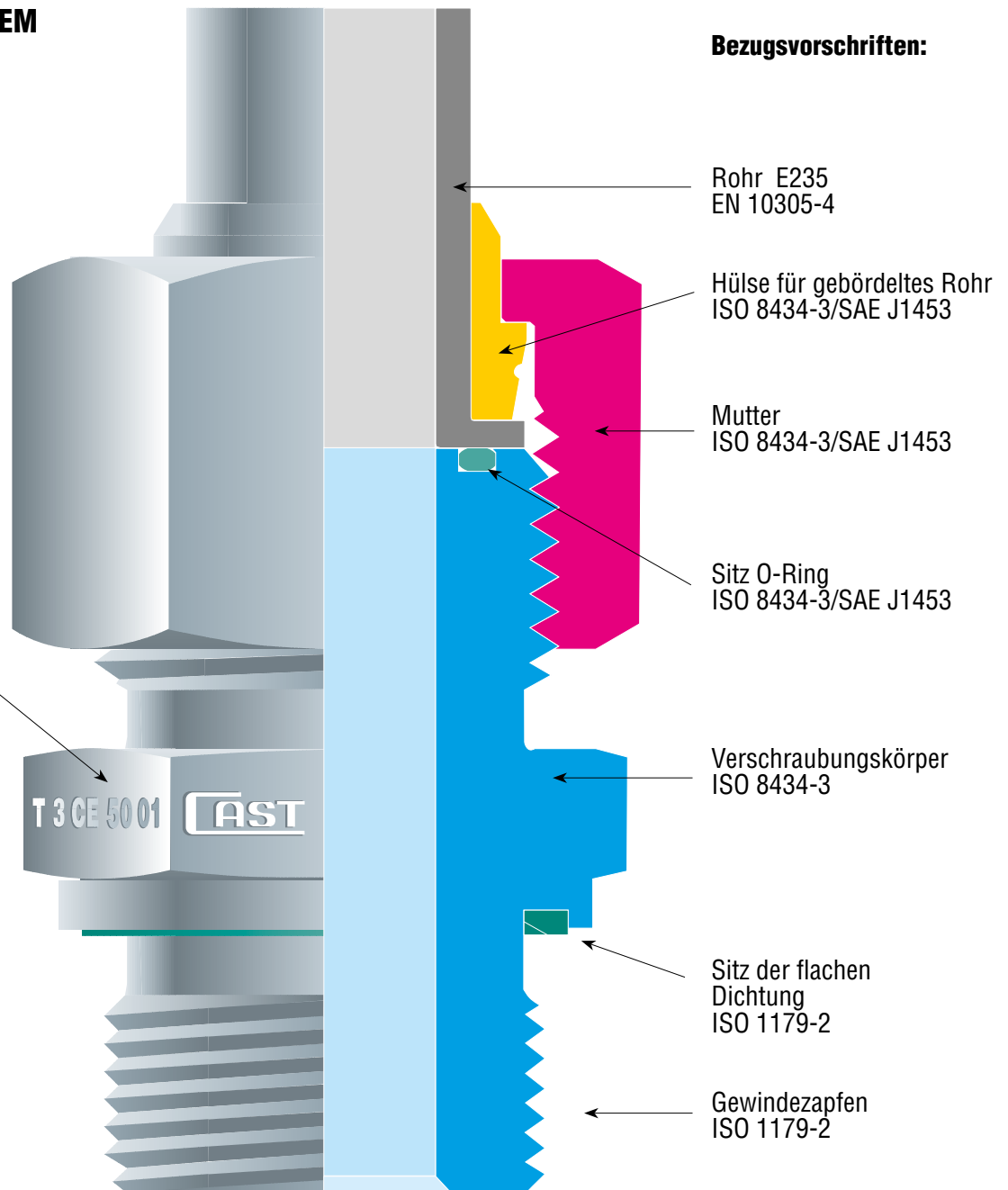

## GRUNDPRINZIP-GELÖTETES ROHR

Die CAST Verschraubung nach ISO 8434-3/SAE J1453 ist eine mechanische Verschraubung, die traditionell für fluiddynamische Hochdruckverbindungen eingesetzt wird. Die Dichtheit wird durch zwei ebene Oberflächen, Metall auf Metall, ohne irgendeine Verformung der Komponenten, und eine elastomere Dichtung (O-Ring) in einem auf der frontal angeordneten Oberfläche der Verschraubung eingearbeiteten Sitz erreicht.

Die Verbindung zwischen Verschraubungskörper und gelötetem Rohr wird durch eine Überwurfmutter erreicht. Damit können schnell demontierbare Verrohrungen realisiert werden, da Bördeln und Gewindeschneiden vermieden werden. So wird der Aufbau von komplexen öldynamischen Anlagen so einfach wie möglich gemacht. Wiederholter Anbau beeinträchtigt die Leistungsmerkmale der Verbindung nicht.

### VERBINDUNGSSYSTEM SAE J1453

#### Rückverfolgungs- kennzeichnung

**CAST** =  
Herstellerlogo

- T =  
Herstellerwerk
- 3 =  
Baujahr
- CE =  
in der EU hergestellt
- 50 =  
verwendeter Stahltyp
- 01 =  
Gussnr. des  
verwendeten Stahls

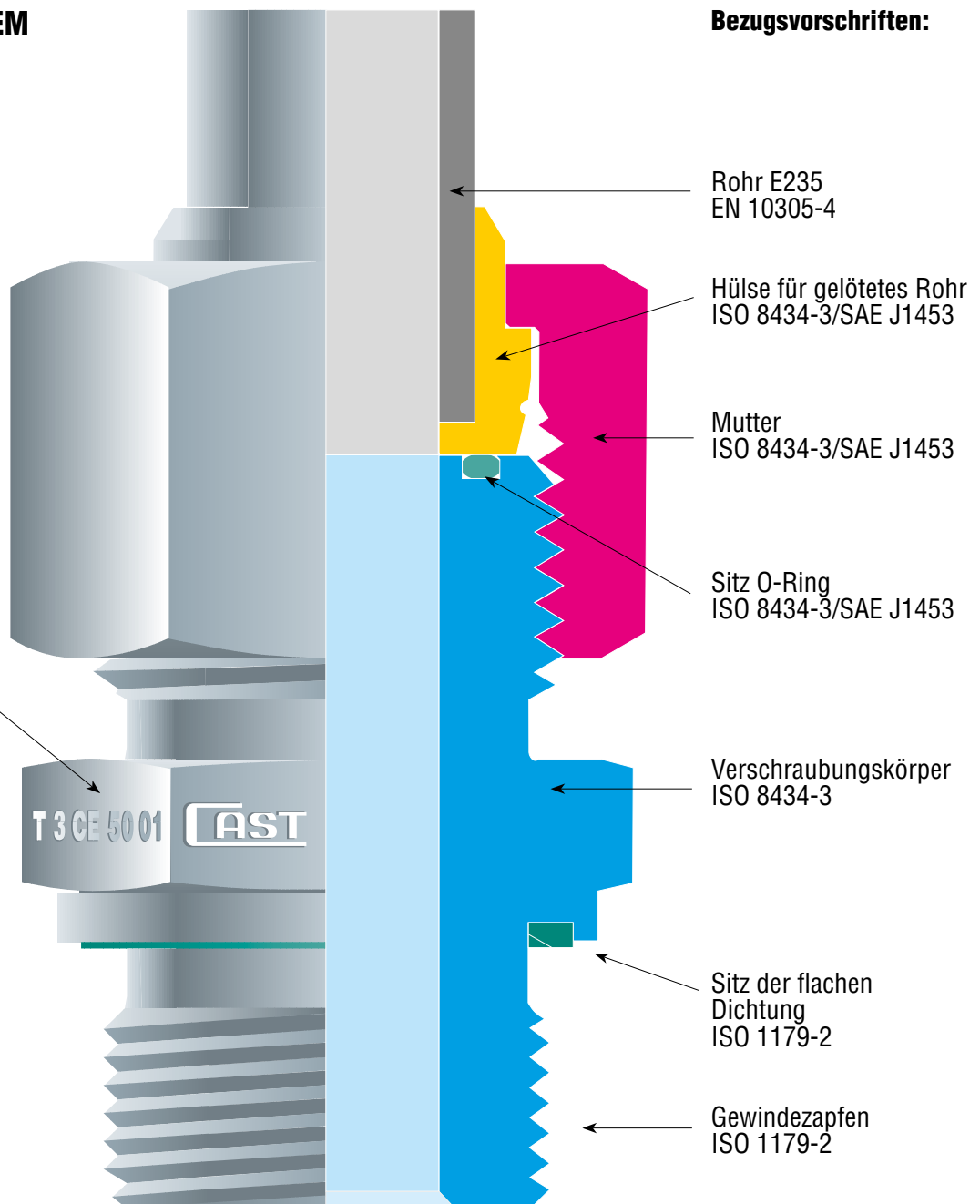

## TECHNISCHE EIGENSCHAFTEN - GEBÖRDELTES GELÖTETES ROHR

Die CAST ORFS Verschraubung garantiert perfekte Dichtheit des Kreislaufs, unabhängig von der durchlaufenden Flüssigkeit, sofern es sich nicht um korrodierende Flüssigkeiten handelt und die Solldruckwerte und angegebenen Temperaturen für die Verschraubung eingehalten sowie die Anweisungen des Herstellers genau befolgt werden.

Sie werden in einer einzigen Serie, der „UNIVERSALE“, hergestellt, da der Verschraubungskörper, sowie die Überwurfmutter die selben bleiben, auch wenn der Einsatz eines Rohrs mit Abmessungen in Zoll anstelle von metrischen erforderlich ist. Es gibt keine doppelten Durchmesser mit unterschiedlichen Betriebsdrücken.

Vibrationen innerhalb des Normbereichs beeinträchtigen die Leistungsmerkmale dieses Verschraubungstyps nicht, der auch bei den max. zulässigen Werten seine besten Eigenschaften als absolut garantierte Verbindung beibehält. Aufgrund dieser besonderen Eigenschaften kann das Produkt überall eingesetzt werden, wo hohe technische Ansprüche gestellt werden.

Unter der beim Anschrauben der Mutter auf den Verschraubungskörper aufgebrauchten mechanischen Kraft verbindet sich der Teil des gebördelten Rohrs und der mit der Hülse verbundene Teil des gelöteten Rohrs mit der frontal angeordneten Oberfläche des Verschraubungskörpers, was noch zusätzlich eine äußerst wirkungsvolle Metall-Metall-Dichtung ergibt, die ferner durch eine elastomere Dichtung unterstützt wird, welche wiederum Dichtheit garantiert.

Die zu bördelnde Hülse im Inneren der Überwurfmutter garantiert die Selbstausrichtung des gebördelten Rohrs gegenüber der Achse des Verschraubungskörpers, stützt das Rohr während des Betriebs, vermindert die Vibrationen und vermeidet Beschädigungen des Rohrs während der Montagephase.

Vor Montage auf dem Metallrohr



Nach Montage auf dem Metallrohr

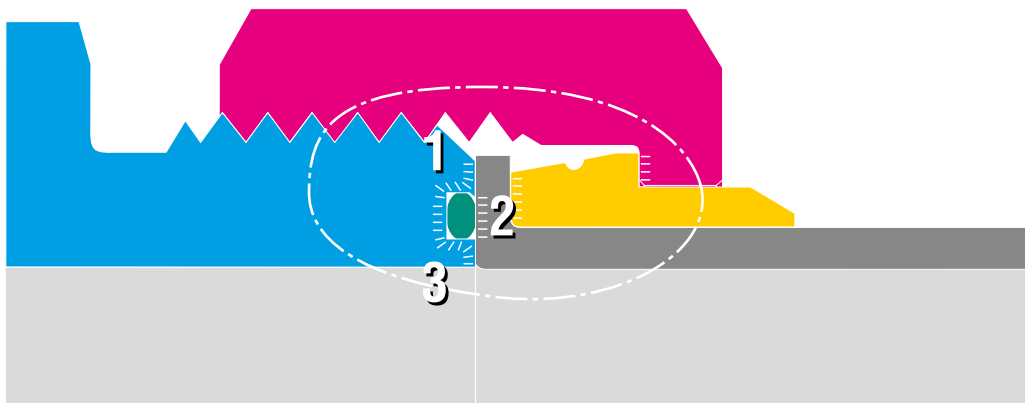

Kraftfeld



Druckoberflächen



Dichtungspunkte

1-2-3

## DICHTHEIT

Die neue ORFS Verschraubung löst die Forderung nach absoluter Dichtheit auf folgende Weise:

- Auf der frontal angeordneten Oberfläche wurde ein Sitz für einen O-Ring eingearbeitet. Diese elastomere Dichtung sorgt für absolute, staubtrockene Dichtung.
- Die besondere Form des Sitzes, gemäß den neuen Vorschriften nach ISO 8434-3 und SAE J1453, garantiert die Aufnahme des O-Rings in seinem Inneren, ohne Hilfe von Klebstoffen.
- Durch den O-Ring-Sitz werden die Eigenschaften der Metall-Metall-Dichtung verbessert, da der Sitz die frontal angeordnete Oberfläche der Verschraubung zweiteilt, was auch die Metall-Metall-Dichtung verbessert. Die neue ORFS Verschraubung löst also das Problem von kleinen Leckagen, Tropfenbildung und Ausschwitzen, typische Probleme von Metall-Metall-Dichtungen bei Hochdruckverschraubungen.
- Strenge Tests in unserem Labor in Casalgrasso (CN) haben zweifelsfrei die Wirksamkeit der Dichtung dieses Sortiments öldynamischer Verschraubungen bewiesen.

## ALLGEMEINE ANWEISUNGEN

- Vor Beginn der Bördelung der Rohre sicherstellen, dass alle verwendeten Werkzeuge in Ordnung sind und voll funktionieren. Nach allen 30-50 Bördelungen Werkzeuge kontrollieren.
- Vor Beginn der Lötung der Rohre sicherstellen, dass alle verwendeten Werkzeuge in Ordnung sind und voll funktionieren. Stets die Konformität der Lötung prüfen.
- Vor Anschließen des vormontierten Rohrs auf der Maschine muss die Ausrichtung des Rohrs mit der Verschraubung überprüft werden. Die Verschraubungen dürfen weder zur Korrektur einer falschen Ausrichtung noch zum Stützen der Rohre benutzt werden. Um zu starke Vibrationen zu verhindern, müssen lange oder stark belastete Rohre mit Schellen befestigt werden. Eine schlechte Ausrichtung kann die Funktion des Systems beeinträchtigen.
- Richtiges Schmieren der an der Verschraubung beteiligten Komponenten ist unbedingte Voraussetzung für die ordnungsgemäße Funktion des Systems: Mineralöl oder Torque N' Tension für Anschlüsse aus unlegiertem Stahl oder Festfressschutzmittel auf Nickelbasis, Chesterton oder ähnlichem für solche aus Edelstahl.
- Die im Katalog angegebenen Druckwerte gelten ausschließlich für Stahlrohre.
- Die Verschraubungen aus diesem technischen Katalog dürfen ausschließlich für fluiddynamische Verbindungen verwendet werden.
- Eine Kombination von Komponenten aus unlegiertem Stahl mit solchen aus Edelstahl ist nicht erlaubt.

## ANWENDUNGSNORMEN

### VERSCHRAUBUNGEN AUS UNLEGIERTEM STAHL

- Für einen ordnungsgemäßen Gebrauch und eine entsprechende technische Leistungsfähigkeit der Verschraubung aus unlegiertem Stahl müssen unbedingt qualitativ hochwertige Rohre verwendet werden. Der Einsatz von Rohren, die nicht den angegebenen Eigenschaften entsprechen, kann die Funktionsweise der Verbindung entscheidend gefährden. Unser Haus empfiehlt, ausschließlich ungeschweißte kaltgezogene, kalibrierte Rohre (normiert für Edeltgase) aus dem Werkstoff E235 nach EN 10305-4 (ST 37.4 nach DIN 1630 I DIN 2391) zu verwenden. Die maximal zulässige Härte gemessen auf dem Außenumfang des Rohrs beträgt 75HRB.
- Die Bördelung des Rohrs muss mit extremer Sorgfalt und Genauigkeit erfolgen. Es ist wichtig, dass die Bördelung konzentrisch und senkrecht zu Rohr und Hülse ist.
- Das Löten des Rohrs muss mit geeigneten Materialien erfolgen. Es ist wichtig, dass der Lötvorgang so ausgeführt wird, dass eine perfekte Rechtwinkligkeit der Hülse zum Rohr gewährleistet wird.
- Um eine Biegung des Rohrs möglichst nahe an der Befestigungsstelle (Verschraubungskörper) auszuführen, müssen die konstruktiven Bedingungen der ORFS Verschraubungen beachtet werden. Bei Projekten mit diesem Typ von Anschlüssen muss ein völlig gerades Endstück des Rohrs vorgesehen werden. Dieses gerade Endstück wird zur Einspannung für das Bördeln gebraucht. Siehe Tabelle auf Seite 218, Maß „C“.

### VERSCHRAUBUNGEN AUS EDELSTAHL

- Für einen ordnungsgemäßen Gebrauch und eine entsprechende technische Leistungsfähigkeit der Verschraubung aus Edelstahl müssen unbedingt qualitativ hochwertige Rohre verwendet werden. Der Einsatz von Rohren, die nicht den angegebenen Eigenschaften entsprechen, kann die Funktionsweise der Verbindung entscheidend gefährden. Unser Haus empfiehlt, ausschließlich ungeschweißte kaltgezogene, kalibrierte und polierte Rohre aus dem Werkstoff 1.4571 nach UNI EN 10216-5 oder ASTM A 269 zu verwenden. Die maximal zulässige Härte gemessen auf dem Außenumfang des Rohrs beträgt 85HRB.
- Die Bördelung des Rohrs muss mit extremer Sorgfalt und Genauigkeit erfolgen. Es ist wichtig, dass die Bördelung konzentrisch und senkrecht zu Rohr und Hülse ist.
- Das Löten des Rohrs muss mit geeigneten Materialien erfolgen. Es ist wichtig, dass der Lötvorgang so ausgeführt wird, dass eine perfekte Rechtwinkligkeit der Hülse zum Rohr gewährleistet wird.
- Um eine Biegung des Rohrs möglichst nahe an der Befestigungsstelle (Verschraubungskörper) auszuführen, müssen die konstruktiven Bedingungen der ORFS Verschraubungen beachtet werden. Bei Projekten mit diesem Typ von Anschlüssen muss ein völlig gerades Endstück des Rohrs vorgesehen werden. Dieses gerade Endstück wird zur Einspannung für das Bördeln gebraucht. Siehe Tabelle auf Seite 218, Maß „C“.

## MONTAGEANWEISUNGEN SAE J1453 FÜR GEBÖRDELTE ROHRE

1. Vor Beginn der Arbeiten für die Bördelung und der Montage sicherstellen, dass alle zu verwendenden Werkzeuge in Ordnung sind. Nicht konforme Werkzeuge ersetzen.
2. Das Rohr mit einer geeigneten Säge rechtwinklig abschneiden (keine Rohrschneider mit Rollen verwenden). Kontrollieren, dass der Schnitt wirklich rechtwinklig ( $90^\circ$ ) ist. Mit einem entsprechenden Entgratwerkzeug innen und außen leicht entgraten.
3. Um die gewünschte Rohrlänge zu erhalten, muss man zu dieser Länge das in der Tabelle auf Seite 218 angegebene Maß L1 addieren.
4. Kontrollieren, dass keine Zugrillen und andere Strukturdefekte vorhanden sind, die die Dichtheit auf dem Verschraubungskörper gefährden könnten. Nicht geeignete Rohre beseitigen.
5. Den Teil des Rohrs, der gebördelt werden soll, sorgfältig reinigen und mit den angegebenen Mitteln schmieren.
6. Die Mutter und die Hülse, wie unten gezeigt, auf das Rohr aufsetzen, wobei das offene Ende der Mutter zum gebördelten Ende des Rohrs zeigen muss. Auch muss der größere Hülsendurchmesser zu diesem Ende des Rohrs gerichtet sein.
7. Nun das Rohr mit dem Bördelwerkzeug bördeln und dabei die Angaben in der Tabelle auf Seite 218 genau einhalten.
8. Kontrollieren, dass das Rohr richtig und funktionstüchtig gebördelt ist und innen keine Materialabtragungen enthält.
9. Mutter, Verschraubung und Rohr gründlich reinigen und mit den angegebenen Mitteln schmieren.
10. Das gebördelte Rohr auf den Verschraubungskörper aufsetzen und die Überwurfmutter von Hand anschrauben, um die Ausrichtung der Teile zu prüfen. Dann die Mutter mit einem Schlüssel festziehen, bis die Dichtungsflächen in Kontakt sind und gemäß Tabelle anziehen (Anzugsdrehmomente siehe Seite 219).
11. Wiederholter An- und Abbau beeinträchtigt die Funktionstüchtigkeit des Systems in keiner Weise, das nach jedem Festziehen sofort auf Dauer dicht ist.

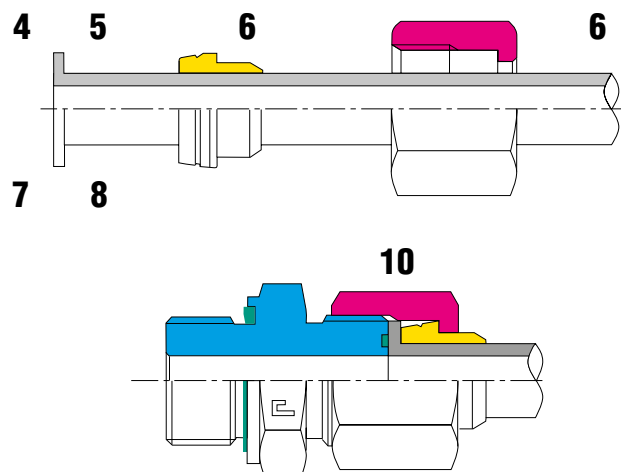
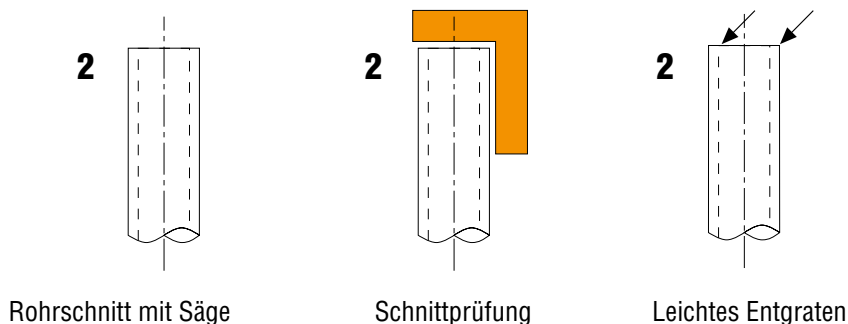

## MONTAGEANWEISUNGEN SAE J1453 FÜR GELÖTETE ROHRE

1. Vor Beginn der Arbeiten für die Lötung und der Montage sicherstellen, dass alle zu verwendenden Werkzeuge in Ordnung sind. Nicht konforme Werkzeuge ersetzen.
2. Das Rohr mit einer geeigneten Säge rechtwinklig abschneiden (keine Rohrschneider mit Rollen verwenden). Kontrollieren, dass der Schnitt wirklich rechtwinklig (90°) ist. Mit einem entsprechenden Entgratwerkzeug innen und außen leicht entgraten.
3. Um die gewünschte Rohrlänge zu erhalten, muss man von dieser Länge das in der Tabelle auf Seite 218 angegebene Maß L2 abziehen.
4. Kontrollieren, dass keine Zugrillen und andere Strukturdefekte vorhanden sind, die die Dichtheit auf dem Verschraubungskörper gefährden könnten. Nicht geeignete Rohre beseitigen.
5. Die Hülse und den Teil des Rohrs, der gelötet werden soll, sorgfältig reinigen.
6. Die Mutter und die Hülse, wie unten gezeigt, auf das Rohr aufsetzen, wobei das offene Ende der Mutter zum gelöteten Ende des Rohrs zeigen muss, und darauf achten, dass das Rohr selbst in den entsprechenden Sitz in der Hülse eingesetzt wird.
7. Dann das Flussmittel auf das Rohrende auftragen und sicherstellen, dass das Rohr auf Anschlag im Inneren der Hülse geht, den Lötvorgang durchführen, und dabei sicherstellen, dass Flussmittel nicht zu stark zu erhitzen und verbrennen zu lassen.
8. Den Bereich, in dem gelötet worden ist, reinigen und prüfen, dass der Löttrand gleichmäßig auf dem gesamten Außenumfang des Rohrs vorhanden ist.
9. Mutter, Verschraubung und Hülse gründlich reinigen und mit den angegebenen Mitteln schmieren.
10. Das gelötete Rohr auf den Verschraubungskörper aufsetzen und die Überwurfmutter von Hand anschrauben, um die Ausrichtung der Teile zu prüfen. Dann die Mutter mit einem Schlüssel festziehen, bis die Dichtungsf lächen in Kontakt sind und gemäß Tabelle anziehen (Anzugsdrehmomente siehe Seite 219).
11. Wiederholter An- und Abbau beeinträchtigt die Funktionstüchtigkeit des Systems in keiner Weise, das nach jedem Festziehen sofort auf Dauer dicht ist.

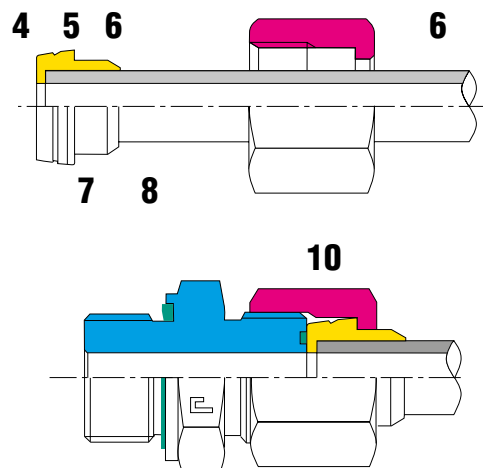
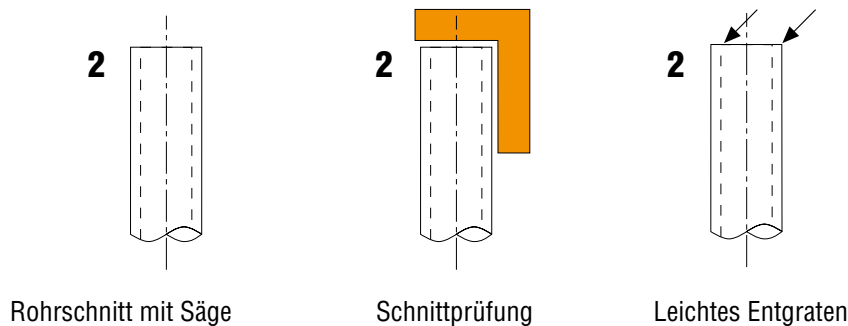

## TECHNISCHE DATEN ZUR VORBEREITUNG DER GEBÖRDELTEN UND GELÖTETEN ROHRE

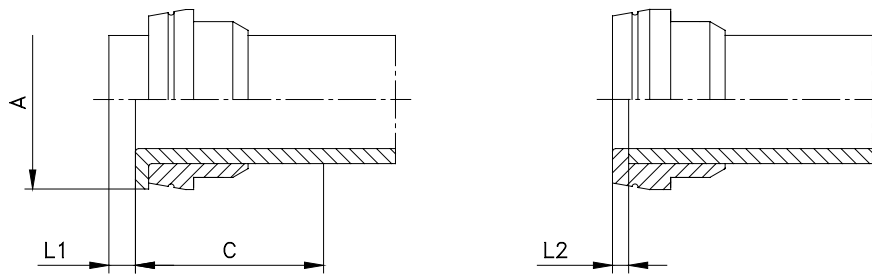

Ø Rohr Metric	Ø Rohr Zoll	Ø Bördelung		L1	L2	C
		A min	A max			
6x1	1/4x0,035	12,10	12,75	-	1	32
6x1,5	1/4x0,065			-		
8x1	5/16x0,035	14,85	15,75	-	1	40
8x1,5	5/16x0,065			-		
10x1	3/8x0,035			2,5		
10x1,5	3/8x0,065			2		
10x2	3/8x0,083	1,5				
12x1	1/2x0,035	18	18,90	-	1	45
12x1,5	1/2x0,065			3		
12x2	1/2x0,083			2,5		
12x2,5	1/2x0,095			2		
14x1,5	-			-		
14x2	-	-				
14x2,5	-	-				
15x1,5	-	22,20	23,45	4,5	1,5	45
15x2	-			4		
15x2,5	-			3,5		
16x1,5	5/8x0,065			4		
16x2	5/8x0,083			3,5		
16x2,5	5/8x0,095			3		
16x3	5/8x0,120			2,5		
18x1,5	-			-		
18x2	-	5	1,5	50		
18x2,5	-	4,5				
18x3	-	4				

Ø Rohr Metric	Ø Rohr Zoll	Ø Bördelung		L1	L2	C
		A min	A max			
20x2	3/4x0,083	26,60	27,85	4	1,5	50
20x2,5	3/4x0,095			3,5		
20x3	3/4x0,120			3		
20x3,5	3/4x0,134			2,5		
22x2	7/8x0,083	32,95	34,20	-	1,5	60
22x2,5	7/8x0,095			-		
22x3	7/8x0,120			-		
25x2,5	1x0,095			4,5		
25x3	1x0,120			4		
25x4	1x0,156	3				
25x5	1x0,188	2				
28x2	-	39,35	40,55	-	1,5	60
28x2,5	-			-		
28x3	-			-		
30x2	-			5,5		
30x2,5	-			5		
30x3	-			4,5		
30x4	-			4		
32x3	1 1/4x0,120			4		
32x4	1 1/4x0,156			-		
35x3	-			-		
35x4	-	-				
38x3	1 1/2x0,120	7				
38x4	1 1/2x0,156	6				

## FUNKTIONALITÄT

- Die ordnungsgemäße Ausführung der Bördelung bzw. des Lötvorgangs ist eine grundlegende Voraussetzung für die Funktionstüchtigkeit der Dichtung der Verbindung.
- Demnach bedarf es der Kenntnis, welche Bedeutung der Vorbereitung der Rohre zukommt, sowie absolute Präzision bei der Verwirklichung derselben.
- Die Qualität der verarbeiteten Rohre gewährleistet eine sichere Funktion, eine einfache und problemlose Montage und eine leicht zu verwirklichende Anlage, die optimale Leistungen erbringt.

## ANZUGSDREHMOMENTE ROHRSEITE

GEBÖRDELT

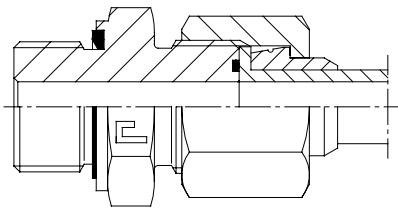

GELÖTET

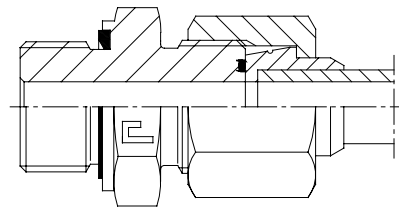

## ANZUGSDREHMOMENTE GEKRIMPTE SCHAFTSEITE

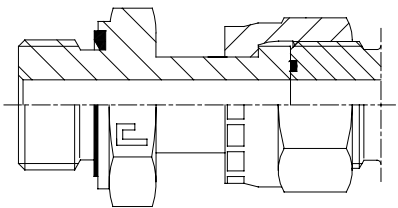

## MONTAGEANWEISUNGEN FÜR VERSCHRAUBUNGEN MIT DREHBARER MUTTER

1. Vor Beginn der Montage sicherstellen, dass alle zu verwendenden Werkzeuge in Ordnung sind. Nicht konforme Werkzeuge ersetzen.
2. Mutter, Verschraubung und Rohr gründlich reinigen und mit den angegebenen Mitteln schmieren.
3. Die Ausrichtung der Teile prüfen. Dann die gekrimpte Mutter mit einem Schlüssel festziehen, bis die Dichtungsflächen in Kontakt sind und gemäß der Werte in der Tabelle anziehen.
4. Wiederholter An- und Abbau beeinträchtigt die Funktionstüchtigkeit des Systems in keiner Weise, das nach jedem Festziehen sofort auf Dauer dicht ist.

Serie	Ø Rohr metrisch	Ø Rohr Zoll	Gewinde UNF/UNS UN-2A	Moment Rohseite (Nm) <sup>+10%</sup> / <sub>0</sub>	Moment gekrimpte Mutter (Nm) <sup>+10%</sup> / <sub>0</sub>
UNIVERSAL	6	1/4	9/16-18	25	25
	8-10	5/16-3/8	11/16-16	40	40
	12	1/2	13/16-16	55	55
	14-15-16	5/8	1-14	60	60
	18-20	3/4	13/16-12	90	90
	22-25	7/8-1	17/16-12	125	125
	28-30-32	1 1/4	111/16-12	170	170
	35-38	1 1/2	2-12	200	200

### Hinweise:

Die Werte in den Tabellen für Anzugsdrehmomente sind Richtwerte und stammen aus praktischen Tests im Labor in Casalgrasso (CN). Sie können in Funktion der eingesetzten Materialien und der Komponententoleranzen variieren.

Die Werte der Anzugsdrehmomente in Nm auf der ORFS Rohrseite stellen das für ein richtiges Festziehen der Mutter notwendige Drehmoment dar, berechnet in Bezug auf die größte verwendete Rohrstärke.

Die Werte der Anzugsdrehmomente in Nm auf dem gekrimpten ORFS Schaft stellen das für ein richtiges Festziehen der Mutter notwendige Drehmoment dar. Die in der Tabelle angegebenen Anzugsdrehmomente beziehen sich auf Verschraubungen aus unlegiertem Stahl. Bei Verschraubungen aus Edelstahl die Werte der Anzugsdrehmomente bei maximaler Toleranz verwenden.



# HÜLSE

Typ: 4001..

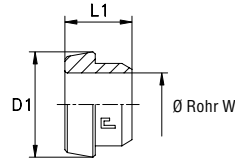
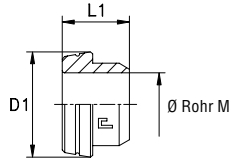

Serie ORFS	40.... [bar]	41.... [bar]	Artikelnr. metr.Rohr	Artikelnr. zöll. Rohr	Ø Rohr M	Ø Rohr W	D1	L1
UNIVERSAL	630	630	400101	400101.W	6	1/4	12,75	7,5
			400102	400102.W	10	3/8	15,75	8,5
			400103	400103.W	12	1/2	18,9	10,5
	420	420	400104	400104.W	16	5/8	23,45	10,5
			400105	400105.W	20	3/4	27,85	12
			400106	400106.W	25	1	34,2	13,5
	280	280	400107	400107.W	30	1 1/4	40,55	13
			400108	400108.W	38	1 1/2	48,5	12,5
	630	630	400109	400109.W	8	5/16	15,75	8,5
	420	420	400110	-	14	-	23,45	10,5
			400111	-	15	-	23,45	10,5
			400112	-	18	-	27,85	12
			400113	400113.W	22	7/8	34,2	13,5
	280	280	400114	-	28	-	40,55	13
			400115	-	32	-	40,55	13
			400116	-	35	-	48,5	12,5

**Hinweis:** Wenn Sie eine Hülse in Edelstahl bestellen wollen, den Code 40.. am Anfang durch 41.. ersetzen.

# HÜLSE

Typ: 4002..

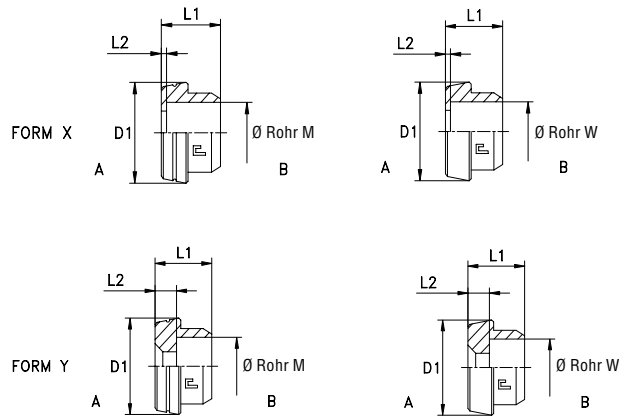

Serie ORFS	40.... [bar]	41.... [bar]	Artikelnr. metr. Rohr	Artikelnr. zöll. Rohr	Ø Rohr A <sup>M</sup>	Ø Rohr B <sup>M</sup>	Ø Rohr A <sup>W</sup>	Ø Rohr B <sup>W</sup>	Form	D1	L1	L2		
UNIVERSAL	STANDARD	630	630	400201	400201.W	6	6	1/4	1/4	X	12,75	9,5	1	
				400202	400202.W	10	10	3/8	3/8	X	15,75	9,5	1	
				400203	400203.W	12	12	1/2	1/2	X	18,9	9,5	1	
		420	420	400204	400204.W	16	16	5/8	5/8	X	23,45	10,5	1,5	
				400205	400205.W	20	20	3/4	3/4	X	27,85	14	1,5	
				400206	400206.W	25	25	1	1	X	34,2	15,5	1,5	
		280	280	400207	400207.W	30	30	1 1/4	1 1/4	X	40,55	15,5	1,5	
				400208	400208.W	38	38	1 1/2	1 1/2	X	48,5	15,5	1,5	
		JUMP SIZES	630	630	400209	400209.W	8	8	5/16	5/16	X	15,75	9,5	1
					400210	-	14	14	-	-	X	23,45	10,5	1,5
					400211	-	15	15	-	-	X	23,45	10,5	1,5
			420	420	400212	-	18	18	-	-	X	27,85	14	1,5
					400213	400213.W	22	22	7/8	7/8	X	34,2	15,5	1,5
					400214	-	28	28	-	-	X	40,55	15,5	1,5
			280	280	400215	-	32	32	-	-	X	40,55	15,5	1,5
					400216	-	35	35	-	-	X	48,5	15,5	1,5
	400217				400217.W	8-10	6	5/16-3/8	1/4	Y	15,75	10,5	2	
	400218				400218.W	12	6	1/2	1/4	Y	18,9	12	3,5	
	420	420	400219	400219.W	12	10	1/2	3/8	Y	18,9	12	3,5		
			400220	400220.W	14-15-16	6	5/8	1/4	Y	23,45	13,5	5		
			400221	400221.W	14-15-16	10	5/8	3/8	Y	23,45	13,5	5		
			400222	400222.W	14-15-16	12	5/8	1/2	Y	23,45	13,5	5		
			400223	400223.W	18-20	6	3/4	1/4	Y	27,85	14,5	6		
			400224	400224.W	18-20	10	3/4	3/8	Y	27,85	14,5	6		
			400225	400225.W	18-20	12	3/4	1/2	Y	27,85	14,5	6		
			400226	400226.W	18-20	16	3/4	5/8	Y	27,85	14,5	5,5		
			400227	400227.W	22-25	12	7/8-1	1/2	Y	34,2	15,5	7		
			400228	400228.W	22-25	16	7/8-1	5/8	Y	34,2	15,5	6,5		
			400229	400229.W	22-25	20	7/8-1	3/4	Y	34,2	17	4,5		
			400230	400230.W	22-25	22	7/8-1	7/8	Y	34,2	17	3		
			280	280	400231	400231.W	28-30-32	20	1 1/4	3/4	Y	40,55	19,5	7
	400232	400232.W			28-30-32	25	1 1/4	1	Y	40,55	21	7		
400233	400233.W	35-38			25	1 1/2	1	Y	48,5	21	7			
400234	400234.W	32-38			30	1 1/2	1 1/4	Y	48,5	21	7			

**Hinweis:** Wenn Sie eine Hülse in Edelstahl bestellen wollen, den Code 40.. am Anfang durch 41.. ersetzen.

# ÜBERWURFMUTTER

Typ: 4003..

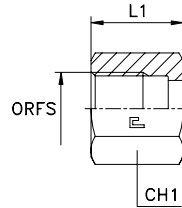

Serie ORFS	40.... [bar]	41.... [bar]	Artikelnr.	Ø Rohr M	Ø Rohr W	ORFS	L1	CH1
UNIVERSAL	630	630	400301	6	1/4	9/16-18	15	17
			400302	8-10	5/16-3/8	11/16-16	17	22
			400303	12	1/2	13/16-16	20	24
	420	420	400304	14-15-16	5/8	1-14	24	30
			400305	18-20	3/4	13/16-12	26,5	36
			400306	22-25	7/8-1	17/16-12	27,5	41
	280	280	400307	28-30-32	1 1/4	1 11/16-12	27,5	50
			400308	35-38	1 1/2	2-12	27,5	60

Hinweis: Wenn Sie eine Mutter in Edelstahl AISI 316 bestellen wollen, den Code 40.. am Anfang durch 41.. ersetzen.  
Wenn Sie eine Mutter in Edelstahl AISI 304 bestellen wollen, den Code 40.. am Anfang durch 44.. ersetzen.

# GERADE EINSCHRAUBADAPTER MIT PROFILDICHTUNG

Zöll. Einschraubzapfen - zylindrisch - ORFS-Anschluss

Typ: 4004..

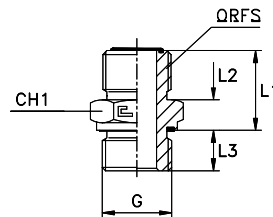

Serie ORFS	40.... [bar]	41.... [bar]	Artikelnr.	Ø Rohr M	Ø Rohr W	G	L1	L2	L3	CH1	ORFS
UNIVERSAL	630	630	400401	6	1/4	1/8	17,5	10	8	17	9/16-18
			400402	8-10	5/16-3/8	1/4	20	11	12	19	11/16-16
			400403	12	1/2	3/8	22,5	13	12	22	13/16-16
	420	420	400404	14-15-16	5/8	1/2	27	15,5	14	27	1-14
			400405	18-20	3/4	3/4	30	17	16	32	13/16-12
			400406	22-25	7/8-1	1	32	17,5	18	41	17/16-12
	280	280	400407	28-30-32	1 1/4	1 1/4	34	17,5	20	50	1 11/16-12
			400408	35-38	1 1/2	1 1/2	35,5	17,5	22	55	2-12
	630	630	400409	6	1/4	1/4	19	10	12	19	9/16-18
			400410	6	1/4	3/8	19,5	10	12	22	9/16-18
			400411	6	1/4	1/2	21,5	10	14	27	9/16-18
			400412	8-10	5/16-3/8	1/8	19,5	11	8	19	11/16-16
			400413	8-10	5/16-3/8	3/8	20,5	11	12	22	11/16-16
			400414	8-10	5/16-3/8	1/2	22,5	11	14	27	11/16-16
	420	420	400415	8-10	5/16-3/8	3/4	24	11	16	32	11/16-16
	630	630	400416	12	1/2	1/4	22	13	12	22	13/16-16
			400417	12	1/2	1/2	24,5	13	14	27	13/16-16
	420	420	400418	12	1/2	3/4	26	13	16	32	13/16-16
			400419	14-15-16	5/8	1/4	26	15,5	12	27	1-14
			400420	14-15-16	5/8	3/8	26,5	15,5	12	27	1-14
			400421	14-15-16	5/8	3/4	28,5	15,5	16	32	1-14
			400422	14-15-16	5/8	1	30	15,5	18	41	1-14
			400423	18-20	3/4	1/4	29	17	12	32	13/16-12
			400424	18-20	3/4	1/2	30	17	14	32	13/16-12
			400425	18-20	3/4	1	31,5	17	18	41	13/16-12
			400426	18-20	3/4	1 1/4	33,5	17	20	50	13/16-12
			400427	22-25	7/8-1	1/4	31	17,5	12	41	17/16-12
			400428	22-25	7/8-1	3/4	32	17,5	16	41	17/16-12
			400429	22-25	7/8-1	1 1/4	34	17,5	20	50	17/16-12
	280	280	400430	22-25	7/8-1	1 1/2	35,5	17,5	22	55	17/16-12
			400431	28-30-32	1 1/4	1	34	17,5	18	46	1 11/16-12
			400432	28-30-32	1 1/4	1 1/2	35,5	17,5	22	55	1 11/16-12

Hinweis: Wenn Sie eine Verschraubung in Edelstahl bestellen wollen, den Code 40.. am Anfang durch 41.. ersetzen.

# GERADER EINSCHRAUBADAPTER MIT PROFILDICHTUNG

Metr. Einschraubzapfen - zylindrisch - ORFS-Anschluss

Typ: 4005..

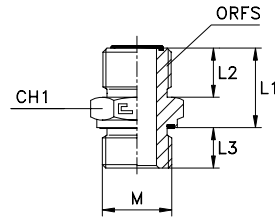

Serie ORFS	40.... [bar]	41.... [bar]	ArtikeInr.	Ø Rohr M	Ø Rohr W	M	L1	L2	L3	CH1	ORFS
UNIVERSAL	630	630	400501	6	1/4	12x1,5	18	10	12	17	9/16-18
			400502	8-10	5/16-3/8	14x1,5	20	11	12	19	11/16-16
			400503	12	1/2	18x1,5	22,5	13	12	24	13/16-16
	420	420	400504	14-15-16	5/8	22x1,5	27	15,5	14	27	1-14
			400505	18-20	3/4	27x2	30	17	16	32	13/16-12
			400506	22-25	7/8-1	33x2	32	17,5	18	41	17/16-12
	280	280	400507	28-30-32	1 1/4	42x2	34	17,5	20	50	11/16-12
			400508	35-38	1 1/2	48x2	35,5	17,5	22	55	2-12
	350	350	400509	6	1/4	10x1	17,5	10	8	17	9/16-18
			400510	6	1/4	14x1,5	19	10	12	19	9/16-18
	630	630	400511	8-10	5/16-3/8	12x1,5	20	11	12	19	11/16-16
			400512	8-10	5/16-3/8	16x1,5	20	11	12	22	11/16-16
			400513	8-10	5/16-3/8	18x1,5	20,5	11	12	24	11/16-16
			400514	12	1/2	14x1,5	22	13	12	22	13/16-16
			400515	12	1/2	16x1,5	22,5	13	12	22	13/16-16
			400516	12	1/2	22x1,5	24,5	13	14	27	13/16-16
	420	420	400517	14-15-16	5/8	18x1,5	26,5	15,5	12	27	1-14
			400518	14-15-16	5/8	27x2	28,5	15,5	16	32	1-14
			400519	18-20	3/4	22x1,5	30	17	14	32	13/16-12
			400520	18-20	3/4	33x2	31,5	17	18	41	13/16-12
			400521	22-25	7/8-1	27x2	32	17,5	16	41	17/16-12
			400522	22-25	7/8-1	42x2	34	17,5	20	50	17/16-12
	280	280	400523	28-30-32	1 1/4	33x2	34	17,5	18	46	11/16-12
			400524	28-30-32	1 1/4	48x2	35,5	17,5	22	55	11/16-12

**Hinweis:** Wenn Sie eine Verschraubung in Edelstahl bestellen wollen, den Code 40.. am Anfang durch 41.. ersetzen.

# GERADE EINSCHRAUBADAPTER MIT O-RING

UNF/UN-2A Einschraubzapfen - ORFS-Anschluss

Typ: 4006..

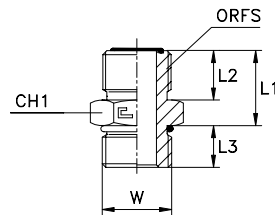

Serie ORFS	40.... [bar]	41.... [bar]	Artikelnr.	Ø Rohr M	Ø Rohr W	W	L1	L2	L3	CH1	ORFS
UNIVERSAL	630	630	400601	6	1/4	7/16-20	18	10	11	17	9/16-18
			400602	8-10	5/16-3/8	9/16-18	20	11	12	19	11/16-16
			400603	12	1/2	3/4-16	22,5	13	14	22	13/16-16
	420	420	400604	14-15-16	5/8	7/8-14	27	15,5	16	27	1-14
			400605	18-20	3/4	1 1/16-12	30	17	18,5	32	13/16-12
			400606	22-25	7/8-1	1 5/16-12	32	17,5	18,5	41	17/16-12
	280	280	400607	28-30-32	1 1/4	1 5/8-12	33,5	17,5	18,5	46	11/16-12
			400608	35-38	1 1/2	1 7/8-12	35,5	17,5	18,5	55	2-12
	630	630	400609	6	1/4	1/2-20	18	10	11	17	9/16-18
			400610	6	1/4	9/16-18	18	10	12	19	9/16-18
			400611	6	1/4	3/4-16	19,5	10	14	22	9/16-18
			400612	8-10	5/16-3/8	7/16-20	20	11	11	19	11/16-16
			400613	8-10	5/16-3/8	1/2-20	20	11	11	19	11/16-16
			400614	8-10	5/16-3/8	3/4-16	20,5	11	14	22	11/16-16
			400615	8-10	5/16-3/8	7/8-14	22,5	11	16	27	11/16-16
			400616	8-10	5/16-3/8	1 1/16-12	24	11	18,5	32	11/16-16
			400617	12	1/2	9/16-18	22,5	13	12	22	13/16-16
			400618	12	1/2	7/8-14	24,5	13	16	27	13/16-16
	420	420	400619	12	1/2	1 1/16-12	26	13	18,5	32	13/16-16
			400620	12	1/2	1 5/16-12	27,5	13	18,5	41	13/16-16
			400621	14-15-16	5/8	3/4-16	27	15,5	14	27	1-14
			400622	14-15-16	5/8	1 1/16-12	28,5	15,5	18,5	32	1-14
			400623	18-20	3/4	3/4-16	30	17	14	32	13/16-12
			400624	18-20	3/4	7/8-14	30	17	16	32	13/16-12
			400625	18-20	3/4	1 5/16-12	31,5	17	18,5	41	13/16-12
			400626	22-25	7/8-1	1 1/16-12	32	17,5	18,5	41	17/16-12
	280	280	400627	22-25	7/8-1	1 5/8-12	33,5	17,5	18,5	46	17/16-12
			400628	28-30-32	1 1/4	1 5/16-12	33,5	17,5	18,5	46	11/16-12
			400629	28-30-32	1 1/4	1 7/8-12	35,5	17,5	18,5	55	11/16-12
	400630	35-38	1 1/2	1 5/8-12	35,5	17,5	18,5	55	2-12		

**Hinweis:** Wenn Sie eine Verschraubung in Edelstahl bestellen wollen, den Code 40.. am Anfang durch 41.. ersetzen.

# GERADER EINSCHRAUBADAPTER MIT O-RING UND KAMMERRING

Zöll. Einschraubzapfen - zylindrisch - ORFS-Anschluss

Typ: 4007..

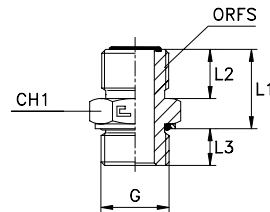

Serie ORFS	40.... [bar]	41.... [bar]	Artikelnr.	Ø Rohr M	Ø Rohr W	G	L1	L2	L3	CH1	ORFS
UNIVERSAL	350	350	400701	6	1/4	1/8	18,8	10	6,7	17	9/16-18
	400	400	400702	8-10	5/16-3/8	1/4	21,8	11	10,2	19	11/16-16
	350	350	400703	12	1/2	3/8	24,3	13	10,2	22	13/16-16
	315	315	400704	14-15-16	5/8	1/2	28,8	15,5	12,2	27	1-14
			400705	18-20	3/4	3/4	31,8	17	12,7	36	13/16-12
	280	280	400706	22-25	7/8-1	1	34,6	17,5	15,4	41	17/16-12
			400707	28-30-32	1 1/4	1 1/4	36,5	17,5	16	50	111/16-12
	250	250	400708	35-38	1 1/2	1 1/2	38	17,5	16	55	2-12
	400	400	400709	6	1/4	1/4	20,8	10	10,2	19	9/16-18
	350	350	400710	6	1/4	3/8	21,3	10	10,2	22	9/16-18
	315	315	400711	6	1/4	1/2	23,3	10	12,2	27	9/16-18
	350	350	400712	8-10	5/16-3/8	1/8	20,8	11	6,7	19	11/16-16
			400713	8-10	5/16-3/8	3/8	22,3	11	10,2	22	11/16-16
	315	315	400714	8-10	5/16-3/8	1/2	24,3	11	12,2	27	11/16-16
			400715	8-10	5/16-3/8	3/4	25,8	11	12,7	36	11/16-16
	400	400	400716	12	1/2	1/4	24,8	13	10,2	22	13/16-16
	315	315	400717	12	1/2	1/2	26,3	13	12,2	27	13/16-16
			400718	12	1/2	3/4	27,8	13	12,7	36	13/16-16
	400	400	400719	14-15-16	5/8	1/4	27,8	15,5	10,2	27	1-14
	350	350	400720	14-15-16	5/8	3/8	28,3	15,5	10,2	27	1-14
	315	315	400721	14-15-16	5/8	3/4	30,3	15,5	12,7	36	1-14
	280	280	400722	14-15-16	5/8	1	32,6	15,5	15,4	41	1-14
	400	400	400723	18-20	3/4	1/4	30,8	17	10,2	32	13/16-12
	315	315	400724	18-20	3/4	1/2	31,8	17	12,2	32	13/16-12
	200	200	400725	18-20	3/4	1	34,1	17	15,4	41	13/16-12
			400726	18-20	3/4	1 1/4	36	17	16	50	13/16-12
	400	400	400727	22-25	7/8-1	1/4	32,8	17,5	10,2	41	17/16-12
	315	315	400728	22-25	7/8-1	3/4	33,8	17,5	12,7	41	17/16-12
	280	280	400729	22-25	7/8-1	1 1/4	36,5	17,5	16	50	17/16-12
	250	250	400730	22-25	7/8-1	1 1/2	38	17,5	16	55	17/16-12
	280	280	400731	28-30-32	1 1/4	1	36,6	17,5	15,4	46	111/16-12
	250	250	400732	28-30-32	1 1/4	1 1/2	38	17,5	16	55	111/16-12

**Hinweis:** Wenn Sie eine Verschraubung in Edelstahl bestellen wollen, den Code 40.. am Anfang durch 41.. ersetzen.

## GERADER EINSCHRAUBADAPTER MIT O-RING UND KAMMERRING

Metr. Einschraubzapfen - zylindrisch -  
ORFS-Anschluss

Typ: 4008..

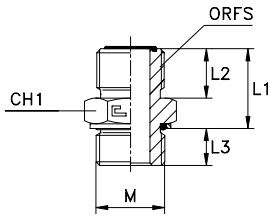

## GERADER EINSCHRAUBADAPTER

NPT Einschraubzapfen - ORFS-Anschluss

Typ: 4009..

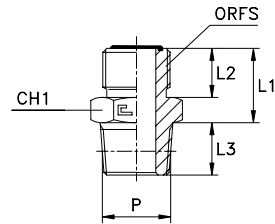

Serie ORFS	40.... [bar]	41.... [bar]	Artikelnr.	Ø Rohr M	Ø Rohr W	M	L1	L2	L3	CH1	ORFS
UNIVERSAL	400	400	400801	6	1/4	12x1,5	18,9	10	9,6	17	9/16-18
			400802	8-10	5/16-3/8	14x1,5	21,4	11	9,6	19	11/16-16
			400803	12	1/2	18x1,5	25,4	13	12,6	24	13/16-16
	315	315	400804	14-15-16	5/8	22x1,5	28,4	15,5	13,6	27	1-14
			400805	18-20	3/4	27x2	32	17	16,5	32	13/16-12
	280	280	400806	22-25	7/8-1	33x2	35,5	17,5	16,5	41	17/16-12
			400807	28-30-32	1 1/4	42x2	37,5	17,5	17	50	11/16-12
	250	250	400808	35-38	1 1/2	48x2	37,5	17,5	19,5	55	2-12
	400	400	400809	6	1/4	10x1	19	10	8,5	17	9/16-18
			400810	6	1/4	14x1,5	20,4	10	9,6	19	9/16-18
			400811	8-10	5/16-3/8	12x1,5	21,4	11	9,6	19	11/16-16
			400812	8-10	5/16-3/8	16x1,5	22,4	11	11,1	22	11/16-16
			400813	8-10	5/16-3/8	18x1,5	23,4	11	12,6	24	11/16-16
			400814	12	1/2	14x1,5	24,4	13	9,6	22	13/16-16
			400815	12	1/2	16x1,5	24,4	13	11,1	22	13/16-16
	315	315	400816	12	1/2	22x1,5	25,9	13	13,6	27	13/16-16
	400	400	400817	14-15-16	5/8	18x1,5	28,4	15,5	12,6	27	1-14
	315	315	400818	14-15-16	5/8	27x2	30,5	15,5	16,5	32	1-14
			400819	18-20	3/4	22x1,5	31,4	17	13,6	32	13/16-12
	280	280	400820	18-20	3/4	33x2	35	17	16,5	41	13/16-12
	315	315	400821	22-25	7/8-1	27x2	35,5	17,5	16,5	41	17/16-12
	280	280	400822	22-25	7/8-1	42x2	37,5	17,5	17	50	17/16-12
			400823	28-30-32	1 1/4	33x2	37,5	17,5	16,5	46	11/16-12
	250	250	400824	28-30-32	1 1/4	48x2	37,5	17,5	19,5	55	11/16-12

**Hinweis:** Wenn Sie eine Verschraubung in Edelstahl bestellen wollen, den Code 40.. am Anfang durch 41.. ersetzen.

Serie ORFS	40.... [bar]	41.... [bar]	Artikelnr.	Ø Rohr M	Ø Rohr W	P	L1	L2	L3	CH1	ORFS
UNIVERSAL	420	420	400901	6	1/4	1/8	17,5	10	10	17	9/16-18
			400902	8-10	5/16-3/8	1/4	20	11	14,5	19	11/16-16
				400903	12	1/2	3/8	22,5	13	14,5	22
	420	420	400904	14-15-16	5/8	1/2	27	15,5	19	27	1-14
			400905	18-20	3/4	3/4	30	17	19	32	13/16-12
			400906	22-25	7/8-1	1	32	17,5	24	41	17/16-12
	280	280	400907	28-30-32	1 1/4	1 1/4	34	17,5	25	46	11/16-12
			400908	35-38	1 1/2	1 1/2	35,5	17,5	26	55	2-12
	630	630	400909	6	1/4	1/4	17,5	10	14,5	17	9/16-18
			400910	6	1/4	3/8	17,5	10	14,5	17	9/16-18
			400911	8-10	5/16-3/8	3/8	20	11	14,5	19	11/16-16
			400912	8-10	5/16-3/8	1/2	20,5	11	19	22	11/16-16
			400913	12	1/2	1/4	22,5	13	14,5	22	13/16-16
			400914	12	1/2	1/2	22,5	13	19	22	13/16-16
			400915	12	1/2	3/4	24,5	13	19	27	13/16-16
	420	420	400916	14-15-16	5/8	3/8	27	15,5	14,5	27	1-14
			400917	14-15-16	5/8	3/4	27	15,5	19	27	1-14
			400918	18-20	3/4	1/2	30	17	19	32	13/16-12
			400919	18-20	3/4	1	30	17	24	36	13/16-12
			400920	22-25	7/8-1	3/4	32	17,5	19	41	17/16-12
	280	280	400921	28-30-32	1 1/4	1	34	17,5	24	46	11/16-12
			400922	35-38	1 1/2	1 1/4	35,5	17,5	25	55	2-12

**Hinweis:** Wenn Sie eine Verschraubung in Edelstahl bestellen wollen, den Code 40.. am Anfang durch 41.. ersetzen.

## GERADER ADAPTER MIT INNENGEWINDE

Zöll. Innengewinde - zylindrisch - ORFS-Anschluss

Typ: 4010..

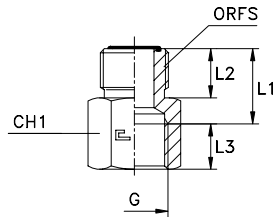

Serie ORFS	40.... [bar]	41.... [bar]	Artikelnr.	Ø Rohr M	Ø Rohr W	G	L1	L2	L3	CH1	ORFS
UNIVERSAL	400	400	401001	6	1/4	1/4	17	10	14	19	9/16-18
			401002	8-10	5/16-3/8	1/4	18	11	14	19	11/16-16
			401003	12	1/2	3/8	21	13	14	24	13/16-16
			401004	14-15-16	5/8	1/2	24,5	15,5	17	30	1-14
	315	315	401005	18-20	3/4	3/4	27	17	19	36	13/16-12
			401006	22-25	7/8-1	1	27	17,5	21,5	41	17/16-12
	280	280	401007	28-30-32	1 1/4	1 1/4	30	17,5	23,5	55	11 1/16-12
	250	250	401008	35-38	1 1/2	1 1/2	30	17,5	25,5	60	2-12
	400	400	401009	12	1/2	1/4	20	13	14	22	13/16-16
			401010	18-20	3/4	1/2	26	17	17	32	13/16-12

**Hinweis:** Wenn Sie eine Verschraubung in Edelstahl bestellen wollen, den Code 40.. am Anfang durch 41.. ersetzen.

## GERADER ADAPTER MIT INNENGEWINDE

NPT Innengewinde - ORFS-Anschluss

Typ: 4011..

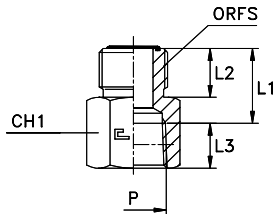

Serie ORFS	40.... [bar]	41.... [bar]	Artikelnr.	Ø Rohr M	Ø Rohr W	P	L1	L2	L3	CH1	ORFS
UNIVERSAL	400	400	401101	6	1/4	1/4	17,5	10	14	19	9/16-18
			401102	8-10	5/16-3/8	1/4	18,5	11	14	19	11/16-16
			401103	12	1/2	3/8	21,5	13	14,5	24	13/16-16
			401104	14-15-16	5/8	1/2	25	15,5	19	30	1-14
	315	315	401105	18-20	3/4	3/4	27,5	17	19,5	36	13/16-12
			401106	22-25	7/8-1	1	30,5	17,5	23,5	41	17/16-12
	280	280	401107	28-30-32	1 1/4	1 1/4	32,5	17,5	24	55	11 1/16-12
	250	250	401108	35-38	1 1/2	1 1/2	32,5	17,5	24	60	2-12
	400	400	401109	12	1/2	1/4	20,5	13	14	22	13/16-16
			401110	18-20	3/4	1/2	26,5	17	19	32	13/16-12

**Hinweis:** Wenn Sie eine Verschraubung in Edelstahl bestellen wollen, den Code 40.. am Anfang durch 41.. ersetzen.



## GERADER EINSCHRAUBADAPTER MIT LANGEM SCHAFT, O-RING UND KAMMERRING

Zöll. Einschraubzapfen - zylindrisch - ORFS-Anschluss

Typ: 4012..

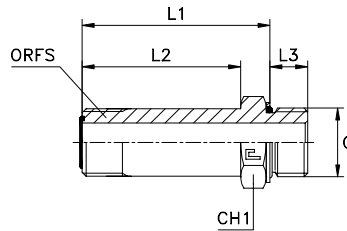

Serie ORFS	40.... [bar]	41.... [bar]	Artikelnr.	Ø Rohr M	Ø Rohr W	G	L1	L2	L3	CH1	ORFS
UNIVERSAL	350	350	401201	6	1/4	1/8	42,3	33,5	6,7	17	9/16-18
	400	400	401202	8-10	5/16-3/8	1/4	47,8	37	10,2	19	11/16-16
	350	350	401203	12	1/2	3/8	55,8	44,5	10,2	22	13/16-16
	315	315	401204	14-15-16	5/8	1/2	65,8	52,5	12,2	27	1-14
			401205	18-20	3/4	3/4	78,8	64	12,7	36	13/16-12
	280	280	401206	22-25	7/8-1	1	90,1	73	15,4	41	17/16-12
			401207	28-30-32	1 1/4	1 1/4	105,5	86,5	16	50	11 1/16-12
	250	250	401208	35-38	1 1/2	1 1/2	117,5	97	16	55	2-12
	400	400	401209	6	1/4	1/4	44,3	33,5	10,2	19	9/16-18
	350	350	401210	6	1/4	3/8	44,8	33,5	10,2	22	9/16-18
			401211	8-10	5/16-3/8	3/8	48,3	37	10,2	22	11/16-16
	315	315	401212	8-10	5/16-3/8	1/2	50,3	37	12,2	27	11/16-16
	400	400	401213	12	1/2	1/4	56,3	44,5	10,2	22	13/16-16
	315	315	401214	12	1/2	1/2	57,8	44,5	12,2	27	13/16-16
			401215	12	1/2	3/4	59,3	44,5	12,7	36	13/16-16
	350	350	401216	14-15-16	5/8	3/8	65,3	52,5	10,2	27	1-14
	315	315	401217	14-15-16	5/8	3/4	67,3	52,5	12,7	36	1-14
			401218	18-20	3/4	1/2	78,8	64	12,2	32	13/16-12
	200	200	401219	18-20	3/4	1	81,1	64	15,4	41	13/16-12
			401220	18-20	3/4	1 1/4	83	64	16	50	13/16-12
	315	315	401221	22-25	7/8-1	3/4	89,3	73	12,7	41	17/16-12
	280	280	401222	22-25	7/8-1	1 1/4	92	73	16	50	17/16-12
			401223	28-30-32	1 1/4	1	105,6	86,5	15,4	46	11 1/16-12

**Hinweis:** Wenn Sie eine Verschraubung in Edelstahl bestellen wollen, den Code 40.. am Anfang durch 41.. ersetzen.

## GERADER SCHOTTADAPTER MIT INNENGEWINDE

Zöll. Innengewinde - zylindrisch - ORFS-Anschluss

Typ: 4015..

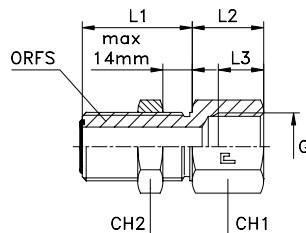

Serie ORFS	40.... [bar]	41.... [bar]	Artikelnr.	Ø Rohr M	Ø Rohr W	G	L1	L2	L3	CH1	CH2	ORFS
UNIVERSAL	400	400	401501	6	1/4	1/4	31,5	21	14	22	22	9/16-18
			401502	8-10	5/16-3/8	1/4	34	21	14	27	27	11/16-16
			401503	12	1/2	3/8	36,5	22	14	30	30	13/16-16
			401504	14-15-16	5/8	1/2	40,5	26	17	36	36	1-14
			401505	18-20	3/4	3/4	41,5	29	19	41	41	13/16-12
	315	315	401506	22-25	7/8-1	1	42	31	21,5	46	46	17/16-12
	280	280	401507	28-30-32	1 1/4	1 1/4	42	36	23,5	55	55	11 1/16-12
	250	250	401508	35-38	1 1/2	1 1/2	42	38	25,5	60	60	2-12

**Hinweis:** Wenn Sie eine Verschraubung in Edelstahl bestellen wollen, den Code 40.. am Anfang durch 41.. ersetzen.

## GERADER ADAPTER ORFS-Anschluss

Typ: 4017..

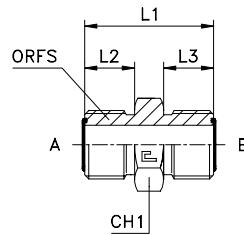

Serie ORFS	40.... [bar]	41.... [bar]	Artikelnr.	Ø Rohr A <sup>M</sup>	Ø Rohr B <sup>M</sup>	Ø Rohr A <sup>W</sup>	Ø Rohr B <sup>W</sup>	L1	L2	L3	CH1	ORFS A	ORFS B
UNIVERSAL	630	630	401701	6	6	1/4	1/4	27,5	10	10	17	9/16-18	9/16-18
			401702	8-10	8-10	5/16-3/8	5/16-3/8	31	11	11	19	11/16-16	11/16-16
			401703	12	12	1/2	1/2	35,5	13	13	22	13/16-16	13/16-16
	420	420	401704	14-15-16	14-15-16	5/8	5/8	42,5	15,5	15,5	27	1-14	1-14
			401705	18-20	18-20	3/4	3/4	47	17	17	32	13/16-12	13/16-12
			401706	22-25	22-25	7/8-1	7/8-1	49,5	17,5	17,5	41	17/16-12	17/16-12
	280	280	401707	28-30-32	28-30-32	1 1/4	1 1/4	51,5	17,5	17,5	46	1 11/16-12	1 11/16-12
			401708	35-38	35-38	1 1/2	1 1/2	53	17,5	17,5	55	2-12	2-12
	630	630	401709	8-10	6	5/16-3/8	1/4	30	11	10	19	11/16-16	9/16-18
			401710	12	8-10	1/2	5/16-3/8	33,5	13	11	22	13/16-16	11/16-16
	420	420	401711	14-15-16	12	5/8	1/2	40	15,5	13	27	1-14	13/16-16
			401712	18-20	8-10	3/4	5/16-3/8	41	17	11	32	13/16-12	11/16-16
			401713	18-20	12	3/4	1/2	43	17	13	32	13/16-12	13/16-12
			401714	18-20	14-15-16	3/4	5/8	45,5	17	15,5	32	13/16-12	1-14
			401715	22-25	18-20	7/8-1	3/4	49	17,5	17	41	17/16-12	13/16-12
	280	280	401716	28-30-32	22-25	1 1/4	7/8-1	51,5	17,5	17,5	46	1 11/16-12	17/16-12

**Hinweis:** Wenn Sie eine Verschraubung in Edelstahl bestellen wollen, den Code 40.. am Anfang durch 41.. ersetzen.

## GERADER SCHOTTADAPTER ORFS-Anschluss

Typ: 4018..

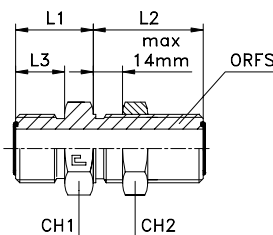

Serie ORFS	40.... [bar]	41.... [bar]	Artikelnr.	Ø Rohr M	Ø Rohr W	L1	L2	L3	CH1	CH2	ORFS
UNIVERSAL	630	630	401801	6	1/4	16,5	31,5	10	22	22	9/16-18
			401802	8-10	5/16-3/8	19	34	11	27	27	11/16-16
			401803	12	1/2	22	36,5	13	30	30	13/16-16
	420	420	401804	14-15-16	5/8	26	40,5	15,5	36	36	1-14
			401805	18-20	3/4	27,5	41,5	17	41	41	13/16-12
	280	280	401806	22-25	7/8-1	28	42	17,5	46	46	17/16-12
			401807	28-30-32	1 1/4	28	42	17,5	50	50	1 11/16-12
			401808	35-38	1 1/2	28	42	17,5	60	60	2-12

**Hinweis:** Wenn Sie eine Verschraubung in Edelstahl bestellen wollen, den Code 40.. am Anfang durch 41.. ersetzen.

# GERADER REDUZIERSTUTZEN

ORFS-Anschluss

Typ: 4019..

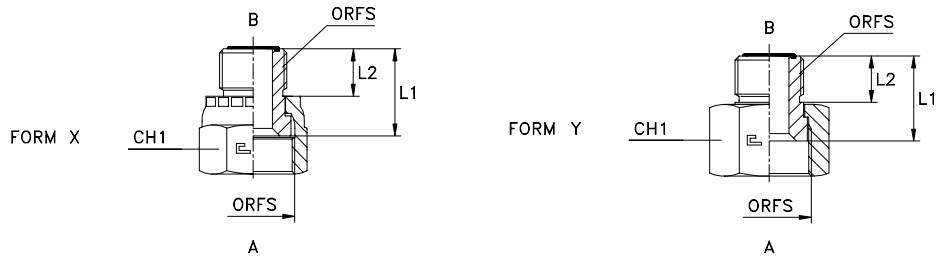

Serie	40.... ORFS [bar]	41.... [bar]	Artikelnr.	Ø Rohr A <sup>M</sup>	Ø Rohr B <sup>M</sup>	Ø Rohr A <sup>W</sup>	Ø Rohr B <sup>W</sup>	Form	L1	L2	CH1	ORFS A	ORFS B
UNIVERSAL	630	630	401901	8-10	6	5/16-3/8	1/4	X	20	10	22	11/16-16	9/16-18
			401902	12	6	1/2	1/4	Y	22	10	24	13/16-16	9/16-18
	420	420	401903	14-15-16	6	5/8	1/4	Y	23	10	30	1-14	9/16-18
			401904	18-20	6	3/4	1/4	Y	25	10	36	13/16-12	9/16-18
			401905	22-25	6	7/8-1	1/4	Y	26	10	41	17/16-12	9/16-18
	280	280	401906	28-30-32	6	1 1/4	1/4	Y	26,5	10	50	11/16-12	9/16-18
			401907	35-38	6	1 1/2	1/4	Y	26,5	10	60	2-12	9/16-18
	630	630	401908	12	8-10	1/2	5/16-3/8	X	23	11	24	13/16-16	11/16-16
			401909	14-15-16	8-10	5/8	5/16-3/8	Y	24	11	30	1-14	11/16-16
	420	420	401910	18-20	8-10	3/4	5/16-3/8	Y	26	11	36	13/16-12	11/16-16
			401911	22-25	8-10	7/8-1	5/16-3/8	Y	27	11	41	17/16-12	11/16-16
			401912	28-30-32	8-10	1 1/4	5/16-3/8	Y	27,5	11	50	11/16-12	11/16-16
	280	280	401913	35-38	8-10	1 1/2	5/16-3/8	Y	27,5	11	60	2-12	11/16-16
			401914	14-15-16	12	5/8	1/2	Y	25,5	13	30	1-14	13/16-16
	420	420	401915	18-20	12	3/4	1/2	Y	27,5	13	36	13/16-12	13/16-16
			401916	22-25	12	7/8-1	1/2	Y	29	13	41	17/16-12	13/16-16
			401917	28-30-32	12	1 1/4	1/2	Y	29,5	13	50	11/16-12	13/16-16
	280	280	401918	35-38	12	1 1/2	1/2	Y	29,5	13	60	2-12	13/16-16
			401919	18-20	14-15-16	3/4	5/8	X	29,5	15,5	36	13/16-12	1-14
	420	420	401920	22-25	14-15-16	7/8-1	5/8	Y	32	15,5	41	17/16-12	1-14
			401921	28-30-32	14-15-16	1 1/4	5/8	Y	32	15,5	50	11/16-12	1-14
			401922	35-38	14-15-16	1 1/2	5/8	Y	32	15,5	60	2-12	1-14
	280	280	401923	22-25	18-20	7/8-1	3/4	X	33	17	46	17/16-12	13/16-12
			401924	28-30-32	18-20	1 1/4	3/4	Y	33,5	17	50	11/16-12	13/16-12
	280	280	401925	35-38	18-20	1 1/2	3/4	Y	33,5	17	60	2-12	13/16-12
			401926	28-30-32	22-25	1 1/4	7/8-1	X	34	17,5	50	11/16-12	17/16-12
			401927	35-38	22-25	1 1/2	7/8-1	Y	34	17,5	60	2-12	17/16-12
			401928	35-38	28-30-32	1 1/2	1 1/4	Y	34	17,5	60	2-12	11/16-12

**Hinweis:** Wenn Sie eine Verschraubung in Edelstahl bestellen wollen, den Code 40.. am Anfang durch 41.. ersetzen.  
 Wenn Sie eine Verschraubung der Form Y in Edelstahl AISI 316 und eine Mutter in Edelstahl AISI 304 bestellen wollen, den Code 40.. am Anfang durch 44.. ersetzen.

# GERADER LÖTADAPTER

ORFS-Anschluss

Typ: 4020..

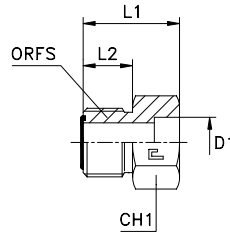

Serie	40.... ORFS [bar]	41.... [bar]	Artikelnr. metr. Rohr	Artikelnr. Zöll. Rohr	Ø Rohr M	Ø Rohr W	D1 <sup>M</sup>	D1 <sup>W</sup>	L1	L2	CH1	ORFS
UNIVERSAL	630	630	402001	402001.W	6	1/4	6	1/4	22	10	17	9/16-18
			402002	402002.W	8-10	5/16-3/8	10	3/8	23	11	19	11/16-16
			402003	402003.W	12	1/2	12	1/2	24,5	13	22	13/16-16
	420	420	402004	402004.W	14-15-16	5/8	16	5/8	28	15,5	27	1-14
			402005	402005.W	18-20	3/4	20	3/4	33,5	17	32	13/16-12
			402006	402006.W	22-25	7/8-1	25	1	38,5	17,5	41	17/16-12
	280	280	402007	402007.W	28-30-32	1 1/4	30	1 1/4	38,5	17,5	46	11 1/16-12
			402008	402008.W	35-38	1 1/2	38	1 1/2	38,5	17,5	55	2-12
	630	630	402009	402009.W	6	1/4	8	5/16	22	10	17	9/16-18
			402010	402010.W	6	1/4	10	3/8	22	10	17	9/16-18
			402011	402011.W	6	1/4	12	1/2	22	10	19	9/16-18
			402012	402012.W	8-10	5/16-3/8	6	1/4	23	11	19	11/16-16
			402013	402013.W	8-10	5/16-3/8	8	5/16	23	11	19	11/16-16
	420	420	402014	402014.W	8-10	5/16-3/8	12	1/2	23	11	19	11/16-16
			402015	-	8-10	5/16-3/8	14	-	23,5	11	22	11/16-16
			402016	-	8-10	5/16-3/8	15	-	23,5	11	22	11/16-16
			402017	402017.W	8-10	5/16-3/8	16	5/8	23,5	11	22	11/16-16
	630	630	402018	402018.W	12	1/2	6	1/4	24,5	13	22	13/16-16
			402019	402019.W	12	1/2	8	5/16	24,5	13	22	13/16-16
			402020	402020.W	12	1/2	10	3/8	24,5	13	22	13/16-16
	420	420	402021	-	12	1/2	14	-	25	13	22	13/16-16
			402022	-	12	1/2	15	-	25	13	22	13/16-16
			402023	402023.W	12	1/2	16	5/8	25	13	22	13/16-16
			402024	-	12	1/2	18	-	29	13	27	13/16-16
			402025	402025.W	12	1/2	20	3/4	29	13	27	13/16-16
			402026	402026.W	12	1/2	22	7/8	29,5	13	32	13/16-16
			402027	402027.W	12	1/2	25	1	31	13	32	13/16-16
			402028	402028.W	14-15-16	5/8	10	3/8	27,5	15,5	27	1-14
			402029	402029.W	14-15-16	5/8	12	1/2	27,5	15,5	27	1-14
			402030	-	14-15-16	5/8	14	-	28	15,5	27	1-14
			402031	-	14-15-16	5/8	15	-	28	15,5	27	1-14
			402032	-	14-15-16	5/8	18	-	31,5	15,5	27	1-14
			402033	402033.W	14-15-16	5/8	20	3/4	31,5	15,5	27	1-14
			402034	402034.W	18-20	3/4	12	1/2	29,5	17	32	13/16-12
			402035	-	18-20	3/4	14	-	30	17	32	13/16-12
			402036	-	18-20	3/4	15	-	30	17	32	13/16-12
			402037	402037.W	18-20	3/4	16	5/8	30	17	32	13/16-12
			402038	-	18-20	3/4	18	-	33,5	17	32	13/16-12
			402039	402039.W	18-20	3/4	22	7/8	33,5	17	32	13/16-12
			402040	402040.W	18-20	3/4	25	1	35	17	32	13/16-12
			402041	402041.W	22-25	7/8-1	12	1/2	33	17,5	41	17/16-12
			402042	-	22-25	7/8-1	14	-	33,5	17,5	41	17/16-12
			402043	-	22-25	7/8-1	15	-	33,5	17,5	41	17/16-12
			402044	402044.W	22-25	7/8-1	16	5/8	33,5	17,5	41	17/16-12
			402045	-	22-25	7/8-1	18	-	37	17,5	41	17/16-12
			402046	402046.W	22-25	7/8-1	20	3/4	37	17,5	41	17/16-12
			402047	402047.W	22-25	7/8-1	22	7/8	37	17,5	41	17/16-12
	280	280	402048	-	22-25	7/8-1	28	-	38,5	17,5	41	17/16-12
			402049	402049.W	22-25	7/8-1	30	1 1/4	38,5	17,5	41	17/16-12
			402050	-	22-25	7/8-1	32	-	38,5	17,5	41	17/16-12

Hinweis: Wenn Sie eine Verschraubung in Edelstahl bestellen wollen, den Code 40.. am Anfang durch 41.. ersetzen.

## GERADER LÖTADAPTER

ORFS-Anschluss

Typ: 4020..

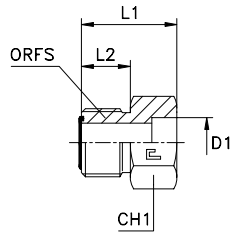

Serie ORFS	40.... [bar]	41.... [bar]	Artikelnr. metr. Rohr	Artikelnr. zöll. Rohr	Ø Rohr M	Ø Rohr W	D1 <sup>M</sup>	D1 <sup>W</sup>	L1	L2	CH1	ORFS
UNIVERSAL	280	280	402051	-	28-30-32	1 1/4	18	-	37	17,5	46	1 1/16-12
			402052	402052.W	28-30-32	1 1/4	20	3/4	37	17,5	46	1 1/16-12
			402053	402053.W	28-30-32	1 1/4	22	7/8	37	17,5	46	1 1/16-12
			402054	402054.W	28-30-32	1 1/4	25	1	38,5	17,5	46	1 1/16-12
			402055	-	28-30-32	1 1/4	28	-	38,5	17,5	46	1 1/16-12
			402056	-	28-30-32	1 1/4	32	-	38,5	17,5	46	1 1/16-12
			402057	-	28-30-32	1 1/4	35	-	38,5	17,5	50	1 1/16-12
			402058	402058.W	28-30-32	1 1/4	38	1 1/2	38,5	17,5	50	1 1/16-12
			402059	402059.W	35-38	1 1/2	25	1	38,5	17,5	55	2-12
			402060	-	35-38	1 1/2	28	-	38,5	17,5	55	2-12
			402061	402061.W	35-38	1 1/2	30	1 1/4	38,5	17,5	55	2-12
			402062	-	35-38	1 1/2	32	-	38,5	17,5	55	2-12
402063	-	35-38	1 1/2	35	-	38,5	17,5	55	2-12			

Hinweis: Wenn Sie eine Verschraubung in Edelstahl bestellen wollen, den Code 40.. am Anfang durch 41.. ersetzen.

## SCHWEISSNIPPEL

Typ: 4021..

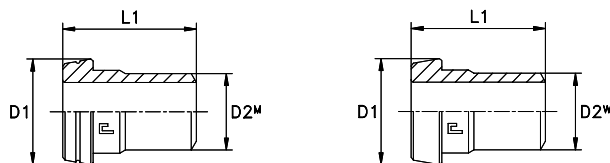

Serie ORFS	40.... [bar]	41.... [bar]	Artikelnr. metr. Rohr	Artikelnr. zöll. Rohr	Ø Rohr M	Ø Rohr W	D1	D2 <sup>M</sup>	D2 <sup>W</sup>	L1
UNIVERSAL	630	630	402101	402101.W	6	1/4	12,75	6	1/4	25
			402102	402102.W	8-10	5/16-3/8	15,75	10	3/8	26
			402103	402103.W	12	1/2	18,9	12	1/2	26
	420	420	402104	402104.W	14-15-16	5/8	23,45	16	5/8	32
			402105	402105.W	18-20	3/4	27,85	20	3/4	37
			402106	402106.W	22-25	7/8-1	34,2	25	1	42
	280	280	402107	402107.W	28-30-32	1 1/4	40,55	30	1 1/4	44
			402108	402108.W	35-38	1 1/2	48,5	38	1 1/2	49
	630	630	402109	402109.W	8-10	5/16-3/8	15,75	8	5/16	25
	420	420	402110	-	14-15-16	5/8	23,45	14	-	32
			402111	-	14-15-16	5/8	23,45	15	-	32
			402112	-	18-20	3/4	27,85	18	-	37
			402113	402113.W	22-25	7/8-1	34,2	22	7/8	42
	280	280	402114	-	28-30-32	1 1/4	40,55	28	-	44
			402115	-	28-30-32	1 1/4	40,55	32	-	44
			402116	-	35-38	1 1/2	48,5	35	-	49

Hinweis: Wenn Sie eine Verschraubung in Edelstahl bestellen wollen, den Code 40.. am Anfang durch 41.. ersetzen.

## MANOMETERANSCHLUSS

Zöll. Innengewinde - zylindrisch  
ORFS-Anschluss

Typ: 4022..

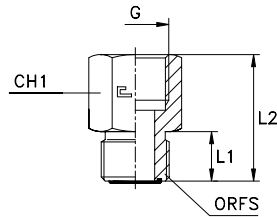

Serie ORFS	40.... [bar]	41.... [bar]	ArtikeInr.	Ø Rohr M	Ø Rohr W	G	L1	L2	CH1	ORFS
UNIVERSAL	400	400	402201	6	1/4	1/4	10	27	19	9/16-18
			402202	8-10	5/16-3/8	1/4	11	28	19	11/16-16
			402203	12	1/2	1/4	13	30	22	13/16-16
			402204	6	1/4	1/2	10	37	30	9/16-18
			402205	8-10	5/16-3/8	1/2	11	38	30	11/16-16
			402206	12	1/2	1/2	13	40	30	13/16-16

Hinweis: Wenn Sie eine Verschraubung in Edelstahl bestellen wollen, den Code 40.. am Anfang durch 41.. ersetzen.

## MANOMETERANSCHLUSS

Metr. Innengewinde - zylindrisch  
ORFS-Anschluss

Typ: 4023..

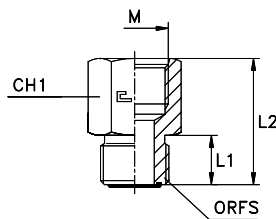

Serie ORFS	40.... [bar]	41.... [bar]	ArtikeInr.	Ø Rohr M	Ø Rohr W	M	L1	L2	CH1	ORFS
UNIVERSAL	400	400	402301	6	1/4	14x1,5	10	29	19	9/16-18
			402302	8-10	5/16-3/8	14x1,5	11	30	19	11/16-18
			402303	12	1/2	14x1,5	13	32	22	13/16-16
			402304	14-15-16	5/8	14x1,5	15,5	34,5	27	1-14
			402305	18-20	3/4	14x1,5	17	36	32	13/16-12

Hinweis: Wenn Sie eine Verschraubung in Edelstahl bestellen wollen, den Code 40.. am Anfang durch 41.. ersetzen.

## EINSTELLBARER MANOMETERANSCHLUSS

Zöll. Innengewinde - zylindrisch - ORFS-Anschluss

Typ: 4024..

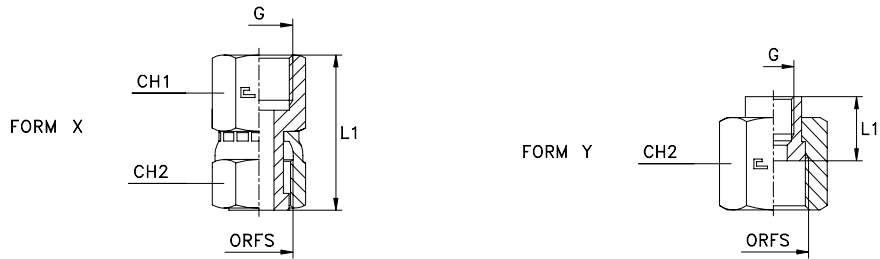

Serie ORFS	40.... [bar]	41.... [bar]	Artikelnr.	Ø Rohr M	Ø Rohr W	Form	G	L1	CH1	CH2	ORFS
UNIVERSAL	630	630	402401	6	1/4	X	1/4	37	19	19	9/16-18
			402402	8-10	5/16-3/8	X	1/4	39	19	22	11/16-16
			402403	12	1/2	X	1/4	42	22	24	13/16-16
	420	420	402404	14-15-16	5/8	Y	1/4	14	-	30	1-14
			402405	18-20	3/4	Y	1/4	14	-	36	13/16-12
			402406	22-25	7/8-1	Y	1/4	15	-	41	17/16-12
	280	280	402407	28-30-32	1 1/4	Y	1/4	15	-	50	1 11/16-12
			402408	35-38	1 1/2	Y	1/4	15	-	60	2-12

**Hinweis:** Wenn Sie eine Verschraubung in Edelstahl bestellen wollen, den Code 40.. am Anfang durch 41.. ersetzen.  
Wenn Sie eine Verschraubung der Form Y in Edelstahl AISI 316 und eine Mutter in Edelstahl AISI 304 bestellen wollen, den Code 40.. am Anfang durch 44.. ersetzen.

## EINSTELLBARER MANOMETERANSCHLUSS

Metr. Innengewinde - zylindrisch - ORFS-Anschluss

Typ: 4025..

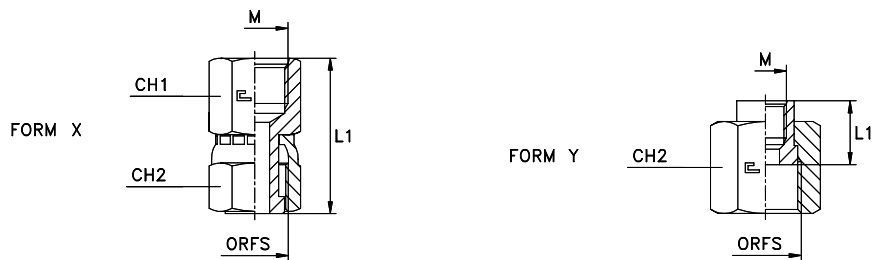

Serie ORFS	40.... [bar]	41.... [bar]	Artikelnr.	Ø Rohr M	Ø Rohr W	Form	M	L1	CH1	CH2	ORFS
UNIVERSAL	630	630	402501	6	1/4	X	10x1	37	19	19	9/16-18
			402502	8-10	5/16-3/8	X	10x1	39	19	22	11/16-16
			402503	12	1/2	X	10x1	42	19	24	13/16-16
	420	420	402504	14-15-16	5/8	Y	10x1	14	-	30	1-14
			402505	18-20	3/4	Y	10x1	14	-	36	13/16-12
			402506	22-25	7/8-1	Y	10x1	15	-	41	17/16-12
	280	280	402507	28-30-32	1 1/4	Y	10x1	15	-	50	1 11/16-12
			402508	35-38	1 1/2	Y	10x1	15	-	60	2-12

**Hinweis:** Wenn Sie eine Verschraubung in Edelstahl bestellen wollen, den Code 40.. am Anfang durch 41.. ersetzen.  
Wenn Sie eine Verschraubung der Form Y in Edelstahl AISI 316 und eine Mutter in Edelstahl AISI 304 bestellen wollen, den Code 40.. am Anfang durch 44.. ersetzen.

## GERADER ADAPTER SAE J1453 / DIN 2353

Metr. Aussengewinde mit 24° Innenkonus  
ORFS-Anschluss

Typ: 4026..

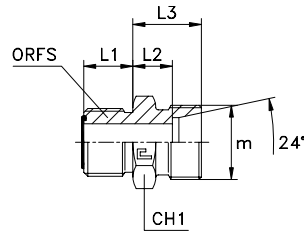

Serie ORFS	40.... [bar]	41.... [bar]	Artikelnr.	Ø Rohr M	Ø Rohr W	Ø Rohr 24°	m	L1	L2	L3	CH1	ORFS
UNIVERSAL	315	315	402601	6	1/4	6L	12x1,5	10	10,5	17,5	17	9/16-18
			402602	6	1/4	8L	14x1,5	10	10,5	17,5	17	9/16-18
			402603	8-10	5/16-3/8	10L	16x1,5	11	13	20	19	11/16-16
			402604	12	1/2	12L	18x1,5	13	13,5	20,5	22	13/16-16
			402605	14-15-16	5/8	15L	22x1,5	15,5	16,5	23,5	27	1-14
			402606	18-20	3/4	18L	26x1,5	17	17,5	25	32	13/16-12
	160	160	402607	22-25	7/8-1	22L	30x2	17,5	21	28,5	41	17/16-12
			402608	28-30-32	1 1/4	28L	36x2	17,5	23	30,5	46	11/16-12
			402609	35-38	1 1/2	35L	45x2	17,5	23,5	34	55	2-12
			402610	35-38	1 1/2	42L	52x2	17,5	23	34	55	2-12
	630	630	402611	6	1/4	6S	14x1,5	10	12,5	19,5	17	9/16-18
			402612	6	1/4	8S	16x1,5	10	12,5	20	17	9/16-18
			402613	8-10	5/16-3/8	10S	18x1,5	11	13,5	21	19	11/16-16
			402614	12	1/2	12S	20x1,5	13	14	22	22	13/16-16
	420	420	402615	14-15-16	5/8	14S	22x1,5	15,5	19,5	25,5	27	1-14
	400	400	402616	14-15-16	5/8	16S	24x1,5	15,5	20	25,5	27	1-14
			402617	18-20	3/4	20S	30x2	17	18,5	29	32	13/16-12
			402618	22-25	7/8-1	25S	36x2	17,5	20,5	32,5	41	17/16-12
			402619	28-30-32	1 1/4	30S	42x2	17,5	23	36,5	46	11/16-12
	280	280	402620	35-38	1 1/2	38S	52x2	17,5	24	40	55	2-12

Hinweis: Wenn Sie eine Verschraubung in Edelstahl bestellen wollen, den Code 40.. am Anfang durch 41.. ersetzen.

## GERADER ADAPTER SAE J1453 / DIN 2353

Metr. Mutterngewinde  
DKO-Kopf 24° - ORFS-Anschluss

Typ: 4027..

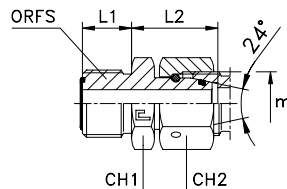

Serie ORFS	40.... [bar]	41.... [bar]	Artikelnr.	Ø Rohr M	Ø Rohr W	Ø Rohr 24°	m	L1	L2	CH1	CH2	ORFS
UNIVERSAL	315	315	402701	6	1/4	6L	12x1,5	10	24,5	17	14	9/16-18
			402702	6	1/4	8L	14x1,5	10	24,5	17	17	9/16-18
			402703	8-10	5/16-3/8	10L	16x1,5	11	26,5	19	19	11/16-16
			402704	12	1/2	12L	18x1,5	13	27	22	22	13/16-16
			402705	14-15-16	5/8	15L	22x1,5	15,5	31	27	27	1-14
			402706	18-20	3/4	18L	26x1,5	17	33,5	32	32	13/16-12
	160	160	402707	22-25	7/8-1	22L	30x2	17,5	36	41	36	17/16-12
			402708	28-30-32	1 1/4	28L	36x2	17,5	39	46	41	11/16-12
			402709	35-38	1 1/2	35L	45x2	17,5	45	55	50	2-12
			402710	35-38	1 1/2	42L	52x2	17,5	45	55	60	2-12
	630	630	402711	6	1/4	6S	14x1,5	10	24,5	17	17	9/16-18
			402712	6	1/4	8S	16x1,5	10	25	17	19	9/16-18
			402713	8-10	5/16-3/8	10S	18x1,5	11	27	19	22	11/16-16
			402714	12	1/2	12S	20x1,5	13	27,5	22	24	13/16-16
	420	420	402715	14-15-16	5/8	14S	22x1,5	15,5	32,5	27	27	1-14
	400	400	402716	14-15-16	5/8	16S	24x1,5	15,5	35	27	30	1-14
			402717	18-20	3/4	20S	30x2	17	39	32	36	13/16-12
			402718	22-25	7/8-1	25S	36x2	17,5	43	41	46	17/16-12
			402719	28-30-32	1 1/4	30S	42x2	17,5	47,5	46	50	11/16-12
	280	280	402720	35-38	1 1/2	38S	52x2	17,5	51	55	60	2-12

Hinweis: Wenn Sie eine Verschraubung in Edelstahl bestellen wollen, den Code 40.. am Anfang durch 41.. ersetzen.



## GERADER ADAPTER SAE J1453 / SAE J514

JIC 37° Bördel-Anschluss - ORFS-Anschluss

Typ: 4028...3

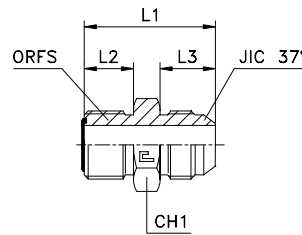

Serie ORFS	40.... [bar]	41.... [bar]	Artikelnr.	Ø Rohr M	Ø Rohr W	Ø Rohr 37°-M	Ø Rohr 37°-W	L1	L2	L3	CH1	ORFS	JIC 37°
UNIVERSAL	450	450	402801	6	1/4	6	1/4	31,5	10	14	17	9/16-18	7/16-20
	350	350	402802	8-10	5/16-3/8	10	3/8	34	11	14,1	19	11/16-16	9/16-18
			402803	12	1/2	12	1/2	39	13	16,7	22	13/16-16	3/4-16
			402804	14-15-16	5/8	14-15-16	5/8	46,5	15,5	19,3	27	1-14	7/8-14
			402805	18-20	3/4	18-20	3/4	52	17	21,9	32	13/16-12	11/16-12
	290	290	402806	22-25	7/8-1	25	1	55	17,5	23,1	41	17/16-12	15/16-12
	240	240	402807	28-30-32	1 1/4	30-32	1 1/4	58,5	17,5	24,3	46	111/16-12	15/8-12
			402808	35-38	1 1/2	38	1 1/2	63	17,5	27,5	55	2-12	17/8-12
	450	450	402809	8-10	5/16-3/8	8	5/16	34	11	14	19	11/16-16	1/2-20

Hinweis: Wenn Sie eine Verschraubung in Edelstahl bestellen wollen, den Code 40.. am Anfang durch 41.. ersetzen.

## EINSTELLBARER ADAPTER SAE J1453 / SAE J514

JIC 37° Bördel-Anschluss - ORFS-Anschluss

Typ: 4029..

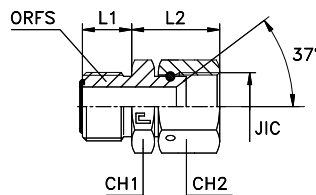

Serie ORFS	40.... [bar]	41.... [bar]	Artikelnr.	Ø Rohr M	Ø Rohr W	Ø Rohr 37°- M	Ø Rohr 37°- W	L1	L2	CH1	CH2	ORFS	JIC 37°
UNIVERSAL	450	450	402901	6	1/4	6	1/4	10	25	17	14	9/16-18	7/16-20
	350	350	402902	8-10	5/16-3/8	10	3/8	11	29	19	19	11/16-16	9/16-18
			402903	12	1/2	12	1/2	13	31,5	22	22	13/16-16	3/4-16
			402904	14-15-16	5/8	14-15-16	5/8	15,5	37,5	27	27	1-14	7/8-14
			402905	18-20	3/4	18-20	3/4	17	39	32	32	13/16-12	11/16-12
	290	290	402906	22-25	7/8-1	25	1	17,5	44,5	41	41	17/16-12	15/16-12
	240	240	402907	28-30-32	1 1/4	30-32	1 1/4	17,5	45,5	46	50	111/16-12	15/8-12
			402908	35-38	1 1/2	38	1 1/2	17,5	55,5	55	60	2-12	17/8-12
	450	450	402909	8-10	5/16-3/8	8	5/16	11	28	19	17	11/16-16	1/2-20

Hinweis: Wenn Sie eine Verschraubung in Edelstahl bestellen wollen, den Code 40.. am Anfang durch 41.. ersetzen.

## EINSTELLBARER ADAPTER SAE J1453 / SAE J514

JIC 37° Bördel-Anschluss - ORFS-Anschluss

Typ: 4030...3

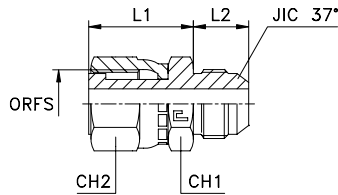

Serie ORFS	40.... [bar]	41.... [bar]	Artikelnr.	Ø Rohr M	Ø Rohr W	Ø Rohr 37°-M	Ø Rohr 37°-W	L1	L2	CH1	CH2	ORFS	JIC 37°
UNIVERSAL	450	450	403001	6	1/4	6	1/4	23,5	14	17	17	9/16-18	7/16-20
	350	350	403002	8-10	5/16-3/8	10	3/8	26,9	14,1	19	22	11/16-16	9/16-18
			403003	12	1/2	12	1/2	30,3	16,7	22	24	13/16-16	3/4-16
			403004	14-15-16	5/8	14-15-16	5/8	36,7	19,3	27	30	1-14	7/8-14
			403005	18-20	3/4	18-20	3/4	40,6	21,9	32	36	1 3/16-12	1 1/16-12
	290	290	403006	22-25	7/8-1	25	1	42,9	23,1	41	46	1 7/16-12	1 5/16-12
	240	240	403007	28-30-32	1 1/4	30-32	1 1/4	45,2	24,3	46	50	1 11/16-12	1 5/8-12
			403008	35-38	1 1/2	38	1 1/2	46,5	27,5	55	60	2-12	1 7/8-12
	450	450	403009	8-10	5/16-3/8	8	5/16	27	14	19	22	11/16-16	1/2-20

Hinweis: Wenn Sie eine Verschraubung in Edelstahl bestellen wollen, den Code 40.. am Anfang durch 41.. ersetzen.

## GERADER ADAPTER SAE J1453 / BS 5200

JIC 37° Aussengewinde mit 60°Innenkonus  
ORFS-Anschluss

Typ: 4031..

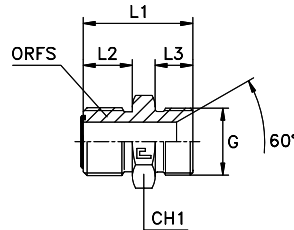

Serie ORFS	40.... [bar]	41.... [bar]	Artikelnr.	Ø Rohr M	Ø Rohr W	G	L1	L2	L3	CH1	ORFS	
UNIVERSAL	400	400	403101	6	1/4	1/8	25,5	10	8	17	9/16-18	
			403102	8-10	5/16-3/8	1/4	31	11	11	19	11/16-16	
			403103	12	1/2	3/8	34,5	13	12	22	13/16-16	
	350	350	403104	14-15-16	5/8	1/2	41	15,5	14	27	1-14	
	315	315	403105	18-20	3/4	3/4	46	17	16	32	1 3/16-12	
	250	250	403106	22-25	7/8-1	1	51	17,5	19	41	1 7/16-12	
	200	200	403107	28-30-32	1 1/4	1 1/4	54	17,5	20	46	1 11/16-12	
	160	160	403108	35-38	1 1/2	1 1/2	58,5	17,5	23	55	2-12	
	400	400	403109	6	1/4	1/4	28,5	10	11	17	9/16-18	
			403110	6	1/4	3/8	29,5	10	12	17	9/16-18	
			403111	8-10	5/16-3/8	3/8	32	11	12	19	11/16-16	
		350	350	403112	8-10	5/16-3/8	1/2	34,5	11	14	22	11/16-16
		400	400	403113	12	1/2	1/4	33,5	13	11	22	13/16-16
		350	350	403114	12	1/2	1/2	36,5	13	14	22	13/16-16
		315	315	403115	12	1/2	3/4	40,5	13	16	27	13/16-16
		400	400	403116	14-15-16	5/8	3/8	39	15,5	12	27	1-14
		350	350	403117	14-15-16	5/8	5/8	43	15,5	16	27	1-14
		315	315	403118	14-15-16	5/8	3/4	43	15,5	16	27	1-14
		350	350	403119	18-20	3/4	1/2	44	17	14	32	1 3/16-12
		250	250	403120	18-20	3/4	1	49	17	19	36	1 3/16-12
		315	315	403121	22-25	7/8-1	3/4	48	17,5	16	41	1 7/16-12
		200	200	403122	22-25	7/8-1	1 1/4	54	17,5	20	46	1 7/16-12

Hinweis: Wenn Sie eine Verschraubung in Edelstahl bestellen wollen, den Code 40.. am Anfang durch 41.. ersetzen.

# EINSTELLBARER ADAPTER SAE J1453 / BS 5200

Zöll. Aussengewinde mit 60° Innenkonus  
ORFS-Innenanschluss

Typ: 4032..

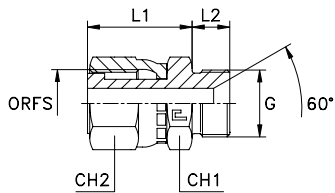

Serie ORFS	40.... [bar]	41.... [bar]	Artikelnr.	Ø Rohr M	Ø Rohr W	G	L1	L2	CH1	CH2	ORFS		
UNIVERSAL	400	400	403201	6	1/4	1/8	23,5	8	17	19	9/16-18		
			403202	8-10	5/16-3/8	1/4	27	11	19	22	11/16-16		
			403203	12	1/2	3/8	30,5	12	22	24	13/16-16		
	350	350	403204	14-15-16	5/8	1/2	36,5	14	27	30	1-14		
	315	315	403205	18-20	3/4	3/4	40,5	16	32	36	13/16-12		
	250	250	403206	22-25	7/8-1	1	43	19	41	46	17/16-12		
	200	200	403207	28-30-32	1 1/4	1 1/4	45	20	46	50	1 11/16-12		
	160	160	403208	35-38	1 1/2	1 1/2	46,5	23	55	60	2-12		
	400	400	403209	6	1/4	1/4	23,5	11	17	19	9/16-18		
			403210	6	1/4	3/8	23,5	12	17	19	9/16-18		
			403211	8-10	5/16-3/8	3/8	27	12	19	22	11/16-16		
			403212	8-10	5/16-3/8	1/2	27,5	14	22	22	11/16-16		
			400	400	403213	12	1/2	1/4	30,5	11	22	24	13/16-16
			350	350	403214	12	1/2	1/2	30,5	14	22	24	13/16-16
			315	315	403215	12	1/2	3/4	32,5	16	27	24	13/16-16
			400	400	403216	14-15-16	5/8	3/8	36,5	12	27	30	1-14
			350	350	403217	14-15-16	5/8	5/8	36,5	16	27	30	1-14
			315	315	403218	14-15-16	5/8	3/4	36,5	16	27	30	1-14
			350	350	403219	18-20	3/4	1/2	40,5	14	32	36	13/16-12
			250	250	403220	18-20	3/4	1	40,5	19	36	36	13/16-12
			315	315	403221	22-25	7/8-1	3/4	43	16	41	46	17/16-12
			200	200	403222	22-25	7/8-1	1 1/4	45	20	46	46	17/16-12

**Hinweis:** Wenn Sie eine Verschraubung in Edelstahl bestellen wollen, den Code 40.. am Anfang durch 41.. ersetzen.

## GERADER EINSCHRAUBADAPTER MIT PROFILDICHTUNG UND GEKRIMPTER ÜBERWURFMUTTER

Zöll. Einschraubzapfen - zylindrisch

Typ: 4033..

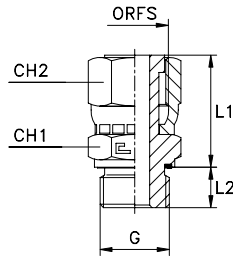

Serie ORFS	40.... [bar]	41.... [bar]	ArtikeInr.	Ø Rohr M	Ø Rohr W	G	L1	L2	CH1	CH2	ORFS
UNIVERSAL	630	630	403301	6	1/4	1/8	26,5	8	17	19	9/16-18
			403302	8-10	5/16-3/8	1/4	28,5	12	19	22	11/16-16
			403303	12	1/2	3/8	35,5	12	22	24	13/16-16
	420	420	403304	14-15-16	5/8	1/2	38	14	27	30	1-14
			403305	18-20	3/4	3/4	41,5	16	32	36	13/16-12
			403306	22-25	7/8-1	1	49	18	41	46	17/16-12
	280	280	403307	28-30-32	1 1/4	1 1/4	49	20	50	50	111/16-12
			403308	35-38	1 1/2	1 1/2	49	22	55	60	2-12
	630	630	403309	6	1/4	1/4	26,5	12	19	19	9/16-18
			403310	8-10	5/16-3/8	3/8	32,5	12	22	22	11/16-16
			403311	12	1/2	1/2	34	14	27	24	13/16-16
	420	420	403312	18-20	3/4	1 1/4	48	20	50	36	13/16-12

**Hinweis:** Wenn Sie eine Verschraubung in Edelstahl bestellen wollen, den Code 40.. am Anfang durch 41.. ersetzen.  
Lieferzeit auf Anfrage.

## GERADER EINSCHRAUBADAPTER MIT PROFILDICHTUNG UND GEKRIMPTER ÜBERWURFMUTTER

Metr. Einschraubzapfen - zylindrisch

Typ: 4034..

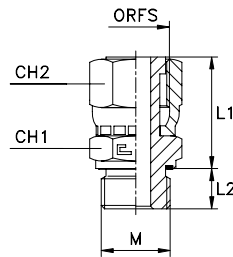

Serie ORFS	40.... [bar]	41.... [bar]	ArtikeInr.	Ø Rohr M	Ø Rohr W	G	L1	L2	CH1	CH2	ORFS
UNIVERSAL	630	630	403401	6	1/4	12x1,5	26,5	12	17	19	9/16-18
			403402	8-10	5/16-3/8	14x1,5	28,5	12	19	22	11/16-16
			403403	12	1/2	18x1,5	35,5	12	24	24	13/16-16
	420	420	403404	14-15-16	5/8	22x1,5	38	14	27	30	1-14
			403405	18-20	3/4	27x2	41,5	16	32	36	13/16-12
			403406	22-25	7/8-1	33x2	49	18	41	46	17/16-12
	280	280	403407	28-30-32	1 1/4	42x2	49	20	50	50	111/16-12
			403408	35-38	1 1/2	48x2	49	22	55	60	2-12
	350	350	403409	6	1/4	10x1	26,5	8	17	19	9/16-18
	630	630	403410	8-10	5/16-3/8	16x1,5	28,5	12	22	22	11/16-16
			403411	12	1/2	16x1,5	31,5	12	22	24	13/16-16
	420	420	403412	14-15-16	5/8	18x1,5	38	12	27	30	1-14
			403413	18-20	3/4	22x1,5	41,5	14	32	36	13/16-12
			403414	22-25	7/8-1	27x2	49	16	41	46	17/16-12

**Hinweis:** Wenn Sie eine Verschraubung in Edelstahl bestellen wollen, den Code 40.. am Anfang durch 41.. ersetzen.

## GERADER EINSCHRAUBADAPTER MIT O-RING UND GEKRIMPTER ÜBERWURFMUTTER

UNF/UN-2A Einschraubzapfen

Typ: 4035..

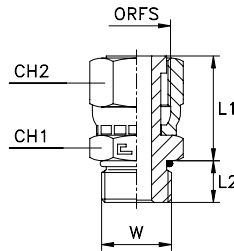

Serie ORFS	40.... [bar]	41.... [bar]	Artikelnr.	Ø Rohr M	Ø Rohr W	W	L1	L2	CH1	CH2	ORFS
UNIVERSAL	630	630	403501	6	1/4	7/16-20	26,5	11	17	19	9/16-18
			403502	8-10	5/16-3/8	9/16-18	28,5	12	19	22	11/16-16
			403503	12	1/2	3/4-16	35,5	14	22	24	13/16-16
	420	420	403504	14-15-16	5/8	7/8-14	38	16	27	30	1-14
			403505	18-20	3/4	1 1/16-12	41,5	18,5	32	36	13/16-12
			403506	22-25	7/8-1	15/16-12	49	18,5	41	46	17/16-12
	280	280	403507	28-30-32	1 1/4	15/8-12	49	18,5	46	50	1 11/16-12
			403508	35-38	1 1/2	17/8-12	49	18,5	55	60	2-12
	630	630	403509	8-10	5/16-3/8	7/16-20	28,5	11	19	22	11/16-16
			403510	8-10	5/16-3/8	3/4-16	32,5	14	22	22	11/16-16
			403511	12	1/2	7/8-14	34	16	27	24	13/16-16
	420	420	403512	14-15-16	5/8	3/4-16	38	14	27	30	1-14
			403513	14-15-16	5/8	1 1/16-12	39	18,5	32	30	1-14
			403514	18-20	3/4	7/8-14	41,5	16	32	36	13/16-12
			403515	18-20	3/4	15/16-12	48	18,5	41	36	13/16-12

**Hinweis:** Wenn Sie eine Verschraubung in Edelstahl bestellen wollen, den Code 40.. am Anfang durch 41.. ersetzen.

## GERADER EINSCHRAUBADAPTER MIT O-RING, KAMMERRING UND GEKRIMPTER ÜBERWURFMUTTER

Zöll. Einschraubzapfen - zylindrisch

Typ: 4036..

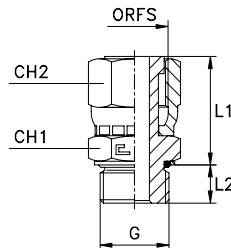

Serie ORFS	40.... [bar]	41.... [bar]	Artikelnr.	Ø Rohr M	Ø Rohr W	G	L1	L2	CH1	CH2	ORFS
UNIVERSAL	350	350	403601	6	1/4	1/8	27,8	6,7	17	19	9/16-18
	400	400	403602	8-10	5/16-3/8	1/4	30,3	10,2	19	22	11/16-16
	350	350	403603	12	1/2	3/8	37,3	10,2	22	24	13/16-16
	315	315	403604	14-15-16	5/8	1/2	39,8	12,2	27	30	1-14
			403605	18-20	3/4	3/4	43,3	12,7	32	36	13/16-12
	280	280	403606	22-25	7/8-1	1	51,6	15,4	41	46	17/16-12
			403607	28-30-32	1 1/4	1 1/4	51,5	16	50	50	1 11/16-12
	250	250	403608	35-38	1 1/2	1 1/2	51,5	16	55	60	2-12
	400	400	403609	6	1/4	1/4	28,3	10,2	19	19	9/16-18
	350	350	403610	8-10	5/16-3/8	3/8	34,3	10,2	22	22	11/16-16
	315	315	403611	12	1/2	1/2	35,8	12,2	27	24	13/16-16
	200	200	403612	18-20	3/4	1 1/4	50,5	16	50	36	13/16-12

**Hinweis:** Wenn Sie eine Verschraubung in Edelstahl bestellen wollen, den Code 40.. am Anfang durch 41.. ersetzen.

## GERADER EINSCHRAUBADAPTER MIT O-RING, KAMMERRING UND GEKRIMPTER ÜBERWURFMUTTER

Zöll. EinMetr. Einschraubzapfen - zylindrisch

Typ: 4037..

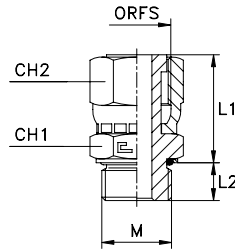

Serie ORFS	40.... [bar]	41.... [bar]	Artikelnr.	Ø Rohr M	Ø Rohr W	M	L1	L2	CH1	CH2	ORFS
UNIVERSAL	400	400	403701	6	1/4	12x1,5	27,9	9,6	17	19	9/16-18
			403702	8-10	5/16-3/8	14x1,5	28,9	9,6	19	22	11/16-16
			403703	12	1/2	18x1,5	36,9	12,6	24	24	13/16-16
	315	315	403704	14-15-16	5/8	22x1,5	39,4	13,6	27	30	1-14
			403705	18-20	3/4	27x2	43,5	16,5	32	36	13/16-12
	280	280	403706	22-25	7/8-1	33x2	51	16,5	41	46	17/16-12
			403707	28-30-32	1 1/4	42x2	51	17	50	50	1 11/16-12
	250	250	403708	35-38	1 1/2	48x2	51	19,5	55	60	2-12
	400	400	403709	6	1/4	10x1	27,5	7,5	17	19	9/16-18
			403710	8-10	5/16-3/8	16x1,5	29,9	11,1	22	22	11/16-16
			403711	12	1/2	16x1,5	32,9	11,1	22	24	13/16-16
			403712	14-15-16	5/8	18x1,5	39,4	12,6	27	30	1-14
	315	315	403713	18-20	3/4	22x1,5	42,9	13,6	32	36	13/16-12
			403714	22-25	7/8-1	27x2	51	16,5	41	46	17/16-12

Hinweis: Wenn Sie eine Verschraubung in Edelstahl bestellen wollen, den Code 40.. am Anfang durch 41.. ersetzen.

## GERADER VERBINDUNGSADAPTER MIT GEKRIMPTER ÜBERWURFMUTTER

Typ: 4038..

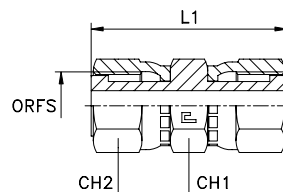

Serie ORFS	40.... [bar]	41.... [bar]	Artikelnr.	Ø Rohr M	Ø Rohr W	L1	CH1	CH2	ORFS
UNIVERSAL	630	630	403801	6	1/4	39,5	17	19	9/16-18
			403802	8-10	5/16-3/8	45	19	22	11/16-16
			403803	12	1/2	51,5	22	24	13/16-16
	420	420	403804	14-15-16	5/8	61,5	27	30	1-14
			403805	18-20	3/4	68	32	36	13/16-12
			403806	22-25	7/8-1	71,5	41	46	17/16-12
	280	280	403807	28-30-32	1 1/4	73,5	46	50	1 11/16-12
			403808	35-38	1 1/2	75	55	60	2-12

Hinweis: Wenn Sie eine Verschraubung in Edelstahl bestellen wollen, den Code 40.. am Anfang durch 41.. ersetzen.

## WINKEL-EINSCHRAUBADAPTER 90°

NPT Einschraubzapfen - ORFS-Anschluss

Typ: 4039..

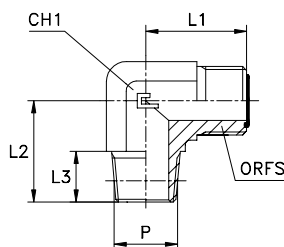

## WINKEL-EINSCHRAUBADAPTER 45°

NPT Einschraubzapfen - ORFS-Anschluss

Typ: 4040..

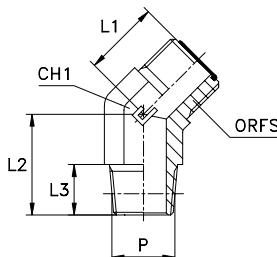

Serie ORFS	40.... [bar]	41.... [bar]	Artikelnr.	Ø Rohr M	Ø Rohr W	P	L1	L2	L3	CH1	ORFS
UNIVERSAL	420	420	403901	6	1/4	1/8	21,5	20	10	14	9/16-18
	630	630	403902	8-10	5/16-3/8	1/4	25	31	14,5	19	11/16-16
			403903	12	1/2	3/8	28	31	14,5	19	13/16-16
	420	420	403904	14-15-16	5/8	1/2	33,5	37,5	19	27	1-14
			403905	18-20	3/4	3/4	37,5	40	19	30	13/16-12
			403906	22-25	7/8-1	1	41,5	50	24	36	17/16-12
	280	280	403907	28-30-32	1 1/4	1 1/4	44,5	60	25	41	11/16-12
			403908	35-38	1 1/2	1 1/2	49	67	26	48	2-12
	630	630	403909	6	1/4	1/4	21,5	28	14,5	14	9/16-18
			403910	6	1/4	3/8	23,5	31	14,5	19	9/16-18
			403911	8-10	5/16-3/8	3/8	25	31	14,5	19	11/16-16
			403912	8-10	5/16-3/8	1/2	28	37,5	19	22	11/16-16
			403913	12	1/2	1/4	28	31	14,5	19	13/16-16
			403914	12	1/2	1/2	30	37,5	19	22	13/16-16
			403915	12	1/2	3/4	31,5	40	19	27	13/16-16
	420	420	403916	14-15-16	5/8	3/8	33,5	33	14,5	27	1-14
			403917	14-15-16	5/8	3/4	33,5	40	19	27	1-14
			403918	18-20	3/4	1/2	37,5	40	19	30	13/16-12
			403919	18-20	3/4	1	38	50	24	33	13/16-12
			403920	22-25	7/8-1	3/4	41,5	45,5	19	36	17/16-12
	280	280	403921	28-30-32	1 1/4	1	44,5	51	24	41	11/16-12
			403922	35-38	1 1/2	1 1/4	49	66	25	48	2-12

Hinweis: Wenn Sie eine Verschraubung in Edelstahl bestellen wollen, den Code 40.. am Anfang durch 41.. ersetzen.

Serie ORFS	40.... [bar]	41.... [bar]	Artikelnr.	Ø Rohr M	Ø Rohr W	P	L1	L2	L3	CH1	ORFS
UNIVERSAL	420	420	404001	6	1/4	1/8	16	16,5	10	14	9/16-18
	630	630	404002	8-10	5/16-3/8	1/4	19	24	14,5	19	11/16-16
			404003	12	1/2	3/8	20,5	24	14,5	19	13/16-16
	420	420	404004	14-15-16	5/8	1/2	23,5	30,5	19	27	1-14
			404005	18-20	3/4	3/4	26	30,5	19	30	13/16-12
			404006	22-25	7/8-1	1	30	38	24	36	17/16-12
	280	280	404007	28-30-32	1 1/4	1 1/4	32	42	25	41	11/16-12
			404008	35-38	1 1/2	1 1/2	37	45	26	48	2-12
	630	630	404009	6	1/4	1/4	16	22	14,5	14	9/16-18
			404010	6	1/4	3/8	17,5	24	14,5	19	9/16-18
			404011	8-10	5/16-3/8	3/8	19	24	14,5	19	11/16-16
			404012	8-10	5/16-3/8	1/2	20	29,5	19	22	11/16-16
			404013	12	1/2	1/4	20,5	24	14,5	19	13/16-16
			404014	12	1/2	1/2	21	29,5	19	22	13/16-16
			404015	12	1/2	3/4	21,5	30,5	19	27	13/16-16
	420	420	404016	14-15-16	5/8	3/8	23,5	27	14,5	27	1-14
			404017	14-15-16	5/8	3/4	23,5	30,5	19	27	1-14
			404018	18-20	3/4	1/2	26	30,5	19	30	13/16-12
			404019	18-20	3/4	1	29,5	38	24	33	13/16-12
			404020	22-25	7/8-1	3/4	30	33	19	36	17/16-12
	280	280	404021	28-30-32	1 1/4	1	32	41	24	41	11/16-12
			404022	35-38	1 1/2	1 1/4	37	44	25	48	2-12

Hinweis: Wenn Sie eine Verschraubung in Edelstahl bestellen wollen, den Code 40.. am Anfang durch 41.. ersetzen.

## WINKEL-ANSCHWEISSADAPTER

Typ: 4041..

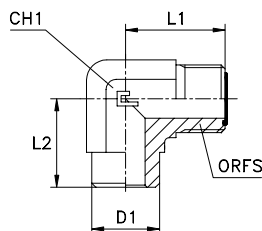

Serie ORFS	40.... [bar]	41.... [bar]	Artikelnr.	Ø Rohr M	Ø Rohr W	D1	L1	L2	CH1	ORFS
UNIVERSAL	630	630	404101	6	1/4	6	21,5	20	14	9/16-18
			404102	8-10	5/16-3/8	10	25	25	19	11/16-16
			404103	12	1/2	12	28	25	19	13/16-16
	420	420	404104	14-15-16	5/8	16	33,5	33,5	27	1-14
			404105	18-20	3/4	20	37,5	37,5	30	13/16-12
			404106	22-25	7/8-1	25	41,5	42	36	17/16-12
	280	280	404107	28-30-32	1 1/4	30	44,5	45	41	1 11/16-12
			404108	35-38	1 1/2	38	49	49	48	2-12
	630	630	404109	8-10	5/16-3/8	8	25	25	19	11/16-16
	420	420	404110	14-15-16	5/8	14	33,5	33,5	27	1-14
			404111	14-15-16	5/8	15	33,5	33,5	27	1-14
			404112	18-20	3/4	18	37,5	37,5	30	13/16-12
			404113	22-25	7/8-1	22	41,5	42	36	17/16-12
	280	280	404114	28-30-32	1 1/4	28	44,5	45	41	1 11/16-12
			404115	28-30-32	1 1/4	32	44,5	45	41	1 11/16-12
			404116	35-38	1 1/2	35	49	49	48	2-12

**Hinweis:** Wenn Sie eine Verschraubung in Edelstahl bestellen wollen, den Code 40.. am Anfang durch 41.. ersetzen.

## WINKEL-EINSCHWEISSADAPTER

Typ: 4042..

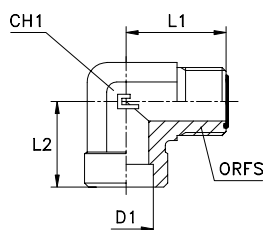

Serie ORFS	40.... [bar]	41.... [bar]	Artikelnr.	Ø Rohr M	Ø Rohr W	D1	L1	L2	CH1	ORFS
UNIVERSAL	630	630	404201	6	1/4	6	21,5	20	14	9/16-18
			404202	8-10	5/16-3/8	10	25	23	19	11/16-16
			404203	12	1/2	12	28	25	19	13/16-16
	420	420	404204	14-15-16	5/8	16	33,5	30	27	1-14
			404205	18-20	3/4	20	37,5	32	30	13/16-12
			404206	22-25	7/8-1	25	41,5	36	36	17/16-12
	280	280	404207	28-30-32	1 1/4	30	44,5	42	41	1 11/16-12
			404208	35-38	1 1/2	38	49	44	48	2-12
	630	630	404209	8-10	5/16-3/8	8	25	23	19	11/16-16
	420	420	404210	14-15-16	5/8	14	33,5	30	27	1-14
			404211	14-15-16	5/8	15	33,5	30	27	1-14
			404212	18-20	3/4	18	37,5	32	30	13/16-12
			404213	22-25	7/8-1	22	41,5	36	36	17/16-12
	280	280	404214	28-30-32	1 1/4	28	44,5	42	41	1 11/16-12
			404215	28-30-32	1 1/4	32	44,5	42	41	1 11/16-12
			404216	35-38	1 1/2	35	49	44	48	2-12

**Hinweis:** Wenn Sie eine Verschraubung in Edelstahl bestellen wollen, den Code 40.. am Anfang durch 41.. ersetzen.



## WINKELADAPTER 90°

Typ: 4043..

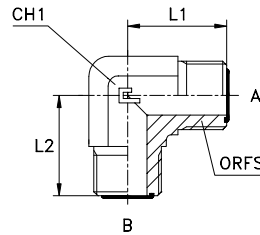

Serie ORFS	40.... [bar]	41.... [bar]	Artikelnr.	Ø Rohr A <sup>M</sup>	Ø Rohr B <sup>M</sup>	Ø Rohr A <sup>W</sup>	Ø Rohr B <sup>W</sup>	L2	L3	CH1	ORFS A	ORFS B
UNIVERSAL	630	630	404301	6	6	1/4	1/4	21,5	21,5	14	9/16-18	9/16-18
			404302	8-10	8-10	5/16-3/8	5/16-3/8	25	25	19	11/16-16	11/16-16
			404303	12	12	1/2	1/2	28	28	19	13/16-16	13/16-16
	420	420	404304	14-15-16	14-15-16	5/8	5/8	33,5	33,5	27	1-14	1-14
			404305	18-20	18-20	3/4	3/4	37,5	37,5	30	1 <sub>3</sub> /16-12	1 <sub>3</sub> /16-12
			404306	22-25	22-25	7/8-1	7/8-1	41,5	41,5	36	1 <sub>7</sub> /16-12	1 <sub>7</sub> /16-12
	280	280	404307	28-30-32	28-30-32	1 1/4	1 1/4	44,5	44,5	41	1 <sub>11</sub> /16-12	1 <sub>11</sub> /16-12
			404308	35-38	35-38	1 1/2	1 1/2	49	49	48	2-12	2-12
	630	630	404309	8-10	6	5/16-3/8	1/4	25	23,5	19	11/16-16	9/16-18
			404310	12	8-10	1/2	3/8-5/16	28	25	19	13/16-16	11/16-16
	420	420	404311	14-15-16	12	5/8	1/2	33,5	31,5	27	1-14	13/16-16
			404312	18-20	8-10	3/4	5/16-3/8	37,5	32,5	30	1 <sub>3</sub> /16-12	11/16-16
			404313	18-20	12	3/4	1/2	37,5	34,5	30	1 <sub>3</sub> /16-12	13/16-16
			404314	18-20	14-15-16	3/4	5/8	37,5	36,5	30	1 <sub>3</sub> /16-12	1-14
			404315	22-25	18-20	7/8-1	3/4	41,5	41	36	1 <sub>7</sub> /16-12	13/16-12
	280	280	404316	28-30-32	22-25	1 1/4	7/8-1	44,5	44,5	41	1 <sub>11</sub> /16-12	1 <sub>7</sub> /16-12

**Hinweis:** Wenn Sie eine Verschraubung in Edelstahl bestellen wollen, den Code 40.. am Anfang durch 41.. ersetzen.

## WINKELADAPTER 45°

Typ: 4044..

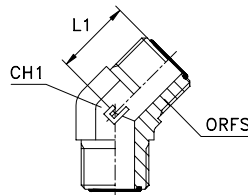

Serie ORFS	40.... [bar]	41.... [bar]	Artikelnr.	Ø Rohr M	Ø Rohr W	L1	CH1	ORFS
UNIVERSAL	630	630	404401	6	1/4	16	14	9/16-18
			404402	8-10	5/16-3/8	19	19	11/16-16
			404403	12	1/2	20,5	19	13/16-16
	420	420	404404	14-15-16	5/8	23,5	27	1-14
			404405	18-20	3/4	26	30	1 <sub>3</sub> /16-12
			404406	22-25	7/8-1	30	36	1 <sub>7</sub> /16-12
	280	280	404407	28-30-32	1 1/4	32	41	1 <sub>11</sub> /16-12
			404408	35-38	1 1/2	37	48	2-12

**Hinweis:** Wenn Sie eine Verschraubung in Edelstahl bestellen wollen, den Code 40.. am Anfang durch 41.. ersetzen.

## WINKEL-SCHOTTADAPTER 45°

Typ: 4045..

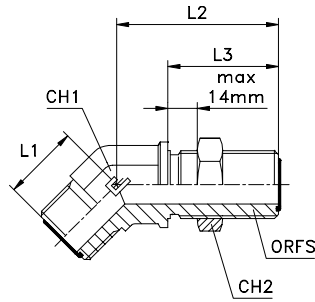

Serie ORFS	40.... [bar]	41.... [bar]	Artikelnr.	Ø Rohr M	Ø Rohr W	L1	L2	L3	CH1	CH2	ORFS
UNIVERSAL	630	630	404501	6	1/4	16	44	31,5	14	22	9/16-18
			404502	8-10	5/16-3/8	19	48,5	34	19	27	11/16-16
			404503	12	1/2	20,5	51	36,5	19	30	13/16-16
	420	420	404504	14-15-16	5/8	23,5	56,5	40,5	27	36	1-14
			404505	18-20	3/4	26	60,5	41,5	30	41	13/16-12
			404506	22-25	7/8-1	30	65	42	36	46	17/16-12
	280	280	404507	28-30-32	1 1/4	32	67	42	41	50	111/16-12
			404508	35-38	1 1/2	37	67	42	48	60	2-12

**Hinweis:** Wenn Sie eine Verschraubung in Edelstahl bestellen wollen, den Code 40.. am Anfang durch 41.. ersetzen.

## WINKEL-SCHOTTADAPTER 90°

Typ: 4046..

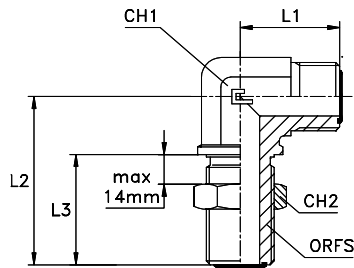

Serie ORFS	40.... [bar]	41.... [bar]	Artikelnr.	Ø Rohr M	Ø Rohr W	L1	L2	L3	CH1	CH2	ORFS
UNIVERSAL	630	630	404601	6	1/4	21,5	47	31,5	14	22	9/16-18
			404602	8-10	5/16-3/8	25	52	34	19	27	11/16-16
			404603	12	1/2	28	55,5	36,5	19	30	13/16-16
	420	420	404604	14-15-16	5/8	33,5	63	40,5	27	36	1-14
			404605	18-20	3/4	37,5	67	41,5	30	41	13/16-12
			404606	22-25	7/8-1	41,5	71	42	36	46	17/16-12
	280	280	404607	28-30-32	1 1/4	44,5	75,5	42	41	50	111/16-12
			404608	35-38	1 1/2	49	79,5	42	48	60	2-12

**Hinweis:** Wenn Sie eine Verschraubung in Edelstahl bestellen wollen, den Code 40.. am Anfang durch 41.. ersetzen.

## T-ADAPTER

Typ: 4049..

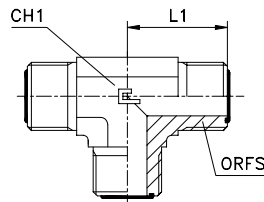

Serie ORFS	40.... [bar]	41.... [bar]	Artikelnr.	Ø Rohr M	Ø Rohr W	L1	CH1	ORFS
UNIVERSAL	630	630	404901	6	1/4	21,5	14	9/16-18
			404902	8-10	5/16-3/8	25	19	11/16-16
			404903	12	1/2	28	19	13/16-16
	420	420	404904	14-15-16	5/8	33,5	27	1-14
			404905	18-20	3/4	37,5	30	13/16-12
			404906	22-25	7/8-1	41,5	36	17/16-12
	280	280	404907	28-30-32	1 1/4	44,5	41	1 11/16-12
			404908	35-38	1 1/2	49	48	2-12

**Hinweis:** Wenn Sie eine Verschraubung in Edelstahl bestellen wollen, den Code 40.. am Anfang durch 41.. ersetzen.

## KREUZADAPTER

Typ: 4050..

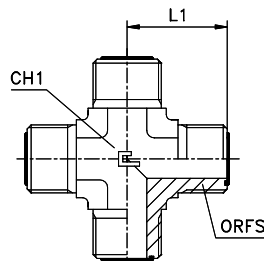

Serie ORFS	40.... [bar]	41.... [bar]	Artikelnr.	Ø Rohr M	Ø Rohr W	L1	CH1	ORFS
UNIVERSAL	630	630	405001	6	1/4	21,5	14	9/16-18
			405002	8-10	5/16-3/8	25	19	11/16-16
			405003	12	1/2	28	19	13/16-16
	420	420	405004	14-15-16	5/8	33,5	27	1-14
			405005	18-20	3/4	37,5	30	13/16-12
			405006	22-25	7/8-1	41,5	36	17/16-12
	280	280	405007	28-30-32	1 1/4	44,5	41	1 11/16-12
			405008	35-38	1 1/2	49	48	2-12

**Hinweis:** Wenn Sie eine Verschraubung in Edelstahl bestellen wollen, den Code 40.. am Anfang durch 41.. ersetzen.

# EINSTELLBARER WINKELADAPTER MIT KONTERMUTTER, O-RING UND KAMMERRING

Zöll. Einschraubzapfen - Metr.Einschraubzapfen - zylindrisch  
ORFS-Anschluss

Typ: 4051..  
Typ: 4052..

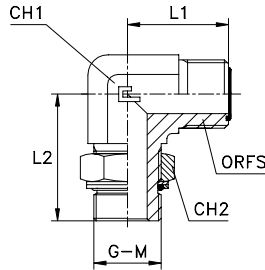

Serie ORFS	40.... [bar]	41.... [bar]	Artikelnr.	Ø Rohr M	Ø Rohr W	G	L1	L2	CH1	CH2	ORFS
UNIVERSAL	350	350	405101	6	1/4	1/8	21,5	30	14	14	9/16-18
	315	315	405102	8-10	5/16-3/8	1/4	25	37	19	19	11/16-16
	250	250	405103	12	1/2	3/8	28	38	19	22	13/16-16
			405104	14-15-16	5/8	1/2	33,5	48	27	27	1-14
			405105	18-20	3/4	3/4	37,5	51,5	30	36	13/16-12
	200	200	405106	22-25	7/8-1	1	41,5	58,5	36	41	17/16-12
			405107	28-30-32	1 1/4	1 1/4	44,5	60,5	41	50	11/16-12
	160	160	405108	35-38	1 1/2	1 1/2	49	64	48	55	2-12
	315	315	405109	6	1/4	1/4	21,5	35	14	19	9/16-18
	250	250	405110	6	1/4	3/8	23,5	38	19	22	9/16-18
			405111	8-10	5/16-3/8	3/8	25	38	19	22	11/16-16
			405112	8-10	5/16-3/8	1/2	28	48	22	27	11/16-16
	315	315	405113	12	1/2	1/4	28	37	19	19	13/16-16
	250	250	405114	12	1/2	1/2	30	48	22	27	13/16-16
			405115	12	1/2	3/4	31,5	51,5	27	36	13/16-16
	315	315	405116	14-15-16	5/8	1/4	33,5	42,5	27	19	1-14
	250	250	405117	14-15-16	5/8	3/8	33,5	42,5	27	22	1-14
			405118	14-15-16	5/8	3/4	33,5	51,5	27	36	1-14
	200	200	405119	14-15-16	5/8	1	37	58,5	33	41	1-14
	315	315	405120	18-20	3/4	1/4	37,5	43,5	30	19	13/16-12
	250	250	405121	18-20	3/4	1/2	37,5	49	30	27	13/16-12
	200	200	405122	18-20	3/4	1	38	58,5	33	41	13/16-12
	315	315	405123	22-25	7/8-1	1/4	41,5	52	36	19	17/16-12
	250	250	405124	22-25	7/8-1	3/4	41,5	57,5	36	36	17/16-12
	200	200	405125	22-25	7/8-1	1 1/4	44,5	60,5	41	50	17/16-12
			405126	28-30-32	1 1/4	1	44,5	60,5	41	41	11/16-12
	160	160	405127	28-30-32	1 1/4	1 1/2	48,5	64	48	55	11/16-12

Hinweis: Wenn Sie eine Verschraubung in Edelstahl bestellen wollen, den Code 40.. am Anfang durch 41.. ersetzen.

Serie ORFS	40.... [bar]	41.... [bar]	Artikelnr.	Ø Rohr M	Ø Rohr W	M	L1	L2	CH1	CH2	ORFS
UNIVERSAL	315	315	405201	6	1/4	12x1,5	21,5	33	14	17	9/16-18
			405202	8-10	5/16-3/8	14x1,5	25	35,5	19	19	11/16-16
			405203	12	1/2	18x1,5	28	41	19	24	13/16-16
	250	250	405204	14-15-16	5/8	22x1,5	33,5	49	27	27	1-14
			405205	18-20	3/4	27x2	37,5	55,5	30	32	13/16-12
			405206	22-25	7/8-1	33x2	41,5	59,5	36	41	17/16-12
	160	160	405207	28-30-32	1 1/4	42x2	44,5	63	41	50	11/16-12
			405208	35-38	1 1/2	48x2	49	68,5	48	55	2-12
			405209	6	1/4	10x1	21,5	30	14	14	9/16-18
	315	315	405210	8-10	5/16-3/8	16x1,5	25	37,5	19	22	11/16-16
			405211	12	1/2	16x1,5	28	37,5	19	22	13/16-16
			405212	12	1/2	22x1,5	31,5	49	27	27	13/16-16
	315	315	405213	14-15-16	5/8	18x1,5	33,5	47,5	27	24	1-14
	250	250	405214	14-15-16	5/8	27x2	33,5	55,5	27	32	1-14
			405215	18-20	3/4	22x1,5	37,5	49,5	30	27	13/16-12
	160	160	405216	18-20	3/4	33x2	38	59,5	33	41	13/16-12
	250	250	405217	22-25	7/8-1	27x2	41,5	59,5	36	32	17/16-12
	160	160	405218	22-25	7/8-1	42x2	44,5	63	41	50	17/16-12
			405219	28-30-32	1 1/4	48x2	48,5	68,5	48	55	11/16-12

Hinweis: Wenn Sie eine Verschraubung in Edelstahl bestellen wollen, den Code 40.. am Anfang durch 41.. ersetzen.

# EINSTELLBARER WINKELADAPTER MIT KONTERMUTTER UND O-RING

UNF/UN-2A Einschraubzapfen - ORFS-Anschluss

Typ: 4053..

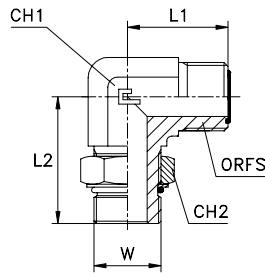

Serie ORFS	40.... [bar]	41.... [bar]	Artikelnr.	Ø Rohr M	Ø Rohr W	W	L1	L2	CH1	CH2	ORFS
UNIVERSAL	420	420	405301	6	1/4	7/16-20	21,5	32,5	14	14	9/16-18
			405302	8-10	5/16-3/8	9/16-18	25	37	19	17	11/16-16
			405303	12	1/2	3/4-16	28	40,5	19	22	13/16-16
			405304	14-15-16	5/8	7/8-14	33,5	50	27	27	1-14
			405305	18-20	3/4	1 1/16-12	37,5	55	30	32	13/16-12
	380	380	405306	22-25	7/8-1	15/16-12	41,5	59,5	36	41	17/16-12
	280	280	405307	28-30-32	1 1/4	15/8-12	44,5	62	41	50	11/16-12
			405308	35-38	1 1/2	17/8-12	49	66	48	55	2-12
	420	420	405309	6	1/4	9/16-18	21,5	34,5	14	17	9/16-18
			405310	6	1/4	3/4-16	23,5	40,5	19	22	9/16-18
			405311	8-10	5/16-3/8	7/16-20	25	35	19	14	11/16-16
			405312	8-10	5/16-3/8	3/4-16	25	40,5	19	22	11/16-16
			405313	8-10	5/16-3/8	7/8-14	28	50	22	27	11/16-16
			405314	8-10	5/16-3/8	1 1/16-12	29,5	55	27	32	11/16-16
			405315	12	1/2	9/16-18	28	37	19	17	13/16-16
			405316	12	1/2	7/8-14	30	50	22	27	13/16-16
			405317	12	1/2	1 1/16-12	31,5	55	27	32	13/16-16
			405318	14-15-16	5/8	3/4-16	33,5	46	27	22	1-14
			405319	14-15-16	5/8	1 1/16-12	33,5	55	27	32	1-14
			405320	18-20	3/4	3/4-16	37,5	47	30	22	13/16-12
			405321	18-20	3/4	7/8-14	37,5	51	30	27	13/16-12
			380	380	405322	18-20	3/4	15/16-12	38	59,5	33
	420	420	405323	22-25	7/8-1	1 1/16-12	41,5	59	36	32	17/16-12
	280	280	405324	22-25	7/8-1	15/8-12	44,5	62	41	50	17/16-12
			405325	28-30-32	1 1/4	15/16-12	44,5	62	41	41	11/16-12
			405326	28-30-32	1 1/4	17/8-12	48,5	66	48	55	11/16-12
			405327	35-38	1 1/2	15/8-12	49	66	48	50	2-12

**Hinweis:** Wenn Sie eine Verschraubung in Edelstahl bestellen wollen, den Code 40.. am Anfang durch 41.. ersetzen.

## 45° EINSTELLBARER WINKELADAPTER MIT KONTERMUTTER, O-RING UND KAMMERRING

Zöll. Einschraubzapfen - Metr.Einschraubzapfen - zylindrisch  
ORFS-Anschluss

Typ: 4054..

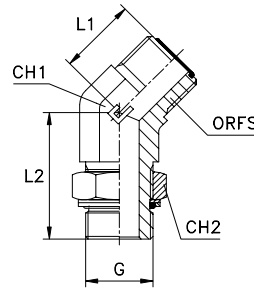

Serie ORFS	40.... [bar]	41.... [bar]	ArtikeInr.	Ø Rohr M	Ø Rohr W	G	L1	L2	CH1	CH2	ORFS
UNIVERSAL	350	350	405401	6	1/4	1/8	16	27,5	14	14	9/16-18
	315	315	405402	8-10	5/16-3/8	1/4	19	32,5	19	19	11/16-16
	250	250	405403	12	1/2	3/8	20,5	33,5	19	22	13/16-16
			405404	14-15-16	5/8	1/2	23,5	43	27	27	1-14
			405405	18-20	3/4	3/4	26	46,5	30	36	13/16-12
	200	200	405406	22-25	7/8-1	1	30	51	36	41	17/16-12
			405407	28-30-32	1 1/4	1 1/4	32	52,5	41	50	111/16-12
	160	160	405408	35-38	1 1/2	1 1/2	37	52,5	48	55	2-12
	315	315	405409	6	1/4	1/4	16	31,5	14	19	9/16-18
	250	250	405410	6	1/4	3/8	17,5	33,5	19	22	9/16-18
			405411	8-10	5/16-3/8	3/8	19	33,5	19	22	11/16-16
			405412	8-10	5/16-3/8	1/2	20	43	22	27	11/16-16
	315	315	405413	12	1/2	1/4	20,5	32,5	19	19	13/16-16
	250	250	405414	12	1/2	1/2	21	43	22	27	13/16-16
			405415	12	1/2	3/4	21,5	46,5	27	36	13/16-16
	315	315	405416	14-15-16	5/8	1/4	23,5	36	27	19	1-14
	250	250	405417	14-15-16	5/8	3/8	23,5	37	27	22	1-14
			405418	14-15-16	5/8	3/4	23,5	46,5	27	36	1-14
	200	200	405419	14-15-16	5/8	1	28,5	51	33	41	1-14
	315	315	405420	18-20	3/4	1/4	26	40,5	30	19	13/16-12
	250	250	405421	18-20	3/4	1/2	26	44,5	30	27	13/16-12
	200	200	405422	18-20	3/4	1	29,5	51	33	41	13/16-12
	315	315	405423	22-25	7/8-1	1/4	30	41	36	19	17/16-12
	250	250	405424	22-25	7/8-1	3/4	30	47	36	36	17/16-12
	200	200	405425	22-25	7/8-1	1 1/4	32	52,5	41	50	17/16-12
			405426	28-30-32	1 1/4	1	32	52,5	41	41	111/16-12
	160	160	405427	28-30-32	1 1/4	1 1/2	35,5	52,5	48	55	111/16-12

**Hinweis:** Wenn Sie eine Verschraubung in Edelstahl bestellen wollen, den Code 40.. am Anfang durch 41.. ersetzen.

# 45° EINSTELLBARER WINKELADAPTER MIT KONTERMUTTER UND O-RING

UNF/UN-2A Einschraubzapfen - ORFS-Anschluss

Typ: 4056..

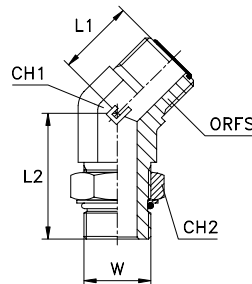

Serie	40....	41....	Artikelnr.	Ø Rohr	Ø Rohr	W	L1	L2	CH1	CH2	ORFS
ORFS	[bar]	[bar]		M	W						
UNIVERSAL	420	420	405601	6	1/4	7/16-20	16	30	14	14	9/16-18
			405602	8-10	5/16-3/8	9/16-18	19	33	19	17	11/16-16
			405603	12	1/2	3/4-16	20,5	36,5	19	22	13/16-16
			405604	14-15-16	5/8	7/8-14	23,5	45	27	27	1-14
			405605	18-20	3/4	1 1/16-12	26	50	30	32	13/16-12
	380	380	405606	22-25	7/8-1	1 5/16-12	30	52,5	36	41	17/16-12
	280	280	405607	28-30-32	1 1/4	1 5/8-12	32	53,5	41	50	11 1/16-12
			405608	35-38	1 1/2	1 7/8-12	37	53,5	48	55	2-12
	420	420	405609	6	1/4	9/16-18	16	33	14	17	9/16-18
			405610	6	1/4	3/4-16	17,5	36,5	19	22	9/16-18
			405611	8-10	5/16-3/8	7/16-20	19	31	19	14	11/16-16
			405612	8-10	5/16-3/8	3/4-16	19	36,5	19	22	11/16-16
			405613	8-10	5/16-3/8	7/8-14	20	45	22	27	11/16-16
			405614	8-10	5/16-3/8	1 1/16-12	19,5	50	27	32	11/16-16
			405615	12	1/2	9/16-18	20,5	32,5	19	17	13/16-16
			405616	12	1/2	7/8-14	21	45	22	27	13/16-16
			405617	12	1/2	1 1/16-12	21,5	50	27	32	13/16-16
			405618	14-15-16	5/8	3/4-16	23,5	40,5	27	22	1-14
			405619	14-15-16	5/8	1 1/16-12	23,5	50	27	32	1-14
			405620	18-20	3/4	3/4-16	26	40,5	30	22	13/16-12
			405621	18-20	3/4	7/8-14	26	46	30	27	13/16-12
			380	380	405622	18-20	3/4	1 5/16-12	29,5	52,5	33
	420	420	405623	22-25	7/8-1	1 1/16-12	30	51,5	36	32	17/16-12
	280	280	405624	22-25	7/8-1	1 5/8-12	32	53,5	41	50	17/16-12
			405625	28-30-32	1 1/4	1 5/16-12	32	53,5	41	41	11 1/16-12
			405626	28-30-32	1 1/4	1 7/8-12	35,5	53,5	48	55	11 1/16-12
			405627	35-38	1 1/2	1 5/8-12	37	53,5	48	50	2-12

**Hinweis:** Wenn Sie eine Verschraubung in Edelstahl bestellen wollen, den Code 40.. am Anfang durch 41.. ersetzen.

# EINSTELLBARER L-ADAPTER MIT KONTERMUTTER, O-RING UND KAMMERRING

Zöll. Einschraubzapfen - zylindrisch - ORFS-Anschluss

Typ: 4057..

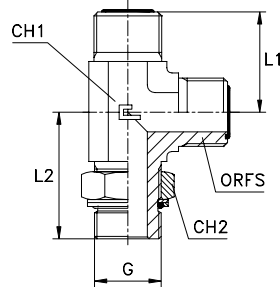

Serie ORFS	40.... [bar]	41.... [bar]	Artikelnr.	Ø Rohr M	Ø Rohr W	G	L1	L2	CH1	CH2	ORFS
UNIVERSAL	350	350	405701	6	1/4	1/8	21,5	30	14	14	9/16-18
	315	315	405702	8-10	5/16-3/8	1/4	25	37	19	19	11/16-16
	250	250	405703	12	1/2	3/8	28	38	19	22	13/16-16
			405704	14-15-16	5/8	1/2	33,5	48	27	27	1-14
	200	200	405705	18-20	3/4	3/4	37,5	51,5	30	36	13/16-12
			405706	22-25	7/8-1	1	41,5	58,5	33	41	17/16-12
	160	160	405707	28-30-32	1 1/4	1 1/4	44,5	60,5	41	50	1 11/16-12
			405708	35-38	1 1/2	1 1/2	49	64	48	55	2-12
	315	315	405709	6	1/4	1/4	21,5	35	14	19	9/16-18
	250	250	405710	6	1/4	3/8	23,5	38	19	22	9/16-18
			405711	8-10	5/16-3/8	3/8	25	38	19	22	11/16-16
			405712	8-10	5/16-3/8	1/2	28	48	22	27	11/16-16
	315	315	405713	12	1/2	1/4	28	37	19	19	13/16-16
	250	250	405714	12	1/2	1/2	30	48	22	27	13/16-16
			405715	12	1/2	3/4	31,5	51,5	27	36	13/16-16
	315	315	405716	14-15-16	5/8	1/4	33,5	42,5	27	19	1-14
	250	250	405717	14-15-16	5/8	3/8	33,5	42,5	27	22	1-14
			405718	14-15-16	5/8	3/4	33,5	51,5	27	36	1-14
	200	200	405719	14-15-16	5/8	1	37	58,5	33	41	1-14
	315	315	405720	18-20	3/4	1/4	37,5	43,5	30	19	13/16-12
	250	250	405721	18-20	3/4	1/2	37,5	49	30	27	13/16-12
	200	200	405722	18-20	3/4	1	38	58,5	33	41	13/16-12
	315	315	405723	22-25	7/8-1	1/4	41,5	52	36	19	17/16-12
	250	250	405724	22-25	7/8-1	3/4	41,5	57,5	36	36	17/16-12
			405725	22-25	7/8-1	1 1/4	44,5	60,5	41	50	17/16-12
	200	200	405726	28-30-32	1 1/4	1	44,5	60,5	41	41	1 11/16-12
			405727	28-30-32	1 1/4	1 1/2	48,5	64	48	55	1 11/16-12

**Hinweis:** Wenn Sie eine Verschraubung in Edelstahl bestellen wollen, den Code 40.. am Anfang durch 41.. ersetzen.



# EINSTELLBARER L-ADAPTER MIT KONTERMUTTER UND O-RING

UNF/UN-2A Einschraubzapfen - ORFS-Anschluss

Typ: 4059..

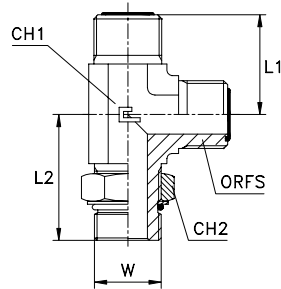

Serie	40....	41....	Artikelnr.	Ø Rohr	Ø Rohr	W	L1	L2	CH1	CH2	ORFS
ORFS	[bar]	[bar]		M	W						
UNIVERSAL	420	420	405901	6	1/4	7/16-20	21,5	32,5	14	14	9/16-18
			405902	8-10	5/16-3/8	9/16-18	25	37	19	17	11/16-16
			405903	12	1/2	3/4-16	28	40,5	19	22	13/16-16
			405904	14-15-16	5/8	7/8-14	33,5	50	27	27	1-14
			405905	18-20	3/4	1 1/16-12	37,5	55	30	32	13/16-12
	380	380	405906	22-25	7/8-1	15/16-12	41,5	59,5	36	41	17/16-12
	280	280	405907	28-30-32	1 1/4	15/8-12	44,5	62	41	50	11/16-12
			405908	35-38	1 1/2	1 7/8-12	49	66	48	55	2-12
	420	420	405909	6	1/4	9/16-18	21,5	34,5	14	17	9/16-18
			405910	6	1/4	3/4-16	23,5	40,5	19	22	9/16-18
			405911	8-10	5/16-3/8	7/16-20	25	35	19	14	11/16-16
			405912	8-10	5/16-3/8	3/4-16	25	40,5	19	22	11/16-16
			405913	8-10	5/16-3/8	7/8-14	28	50	22	27	11/16-16
			405914	8-10	5/16-3/8	1 1/16-12	29,5	55	27	32	11/16-16
			405915	12	1/2	9/16-18	28	37	19	17	13/16-16
			405916	12	1/2	7/8-14	30	50	22	27	13/16-16
			405917	12	1/2	1 1/16-12	31,5	55	27	32	13/16-16
			405918	14-15-16	5/8	3/4-16	33,5	46	27	22	1-14
			405919	14-15-16	5/8	1 1/16-12	33,5	55	27	32	1-14
			405920	18-20	3/4	3/4-16	37,5	47	30	22	13/16-12
			405921	18-20	3/4	7/8-14	37,5	51	30	27	13/16-12
			380	380	405922	18-20	3/4	15/16-12	38	59,5	33
	420	420	405923	22-25	7/8-1	1 1/16-12	41,5	59	36	32	17/16-12
	280	280	405924	22-25	7/8-1	15/8-12	44,5	62	41	50	17/16-12
			405925	28-30-32	1 1/4	15/16-12	44,5	62	41	41	11/16-12
			405926	28-30-32	1 1/4	1 7/8-12	48,5	66	48	55	11/16-12
			405927	35-38	1 1/2	15/8-12	49	66	48	50	2-12

**Hinweis:** Wenn Sie eine Verschraubung in Edelstahl bestellen wollen, den Code 40.. am Anfang durch 41.. ersetzen.

# EINSTELLBARER T-ADAPTER MIT KONTERMUTTER, O-RING UND KAMMERRING

Zöll. Einschraubzapfen - zylindrisch - ORFS-Anschluss

Typ: 4060..

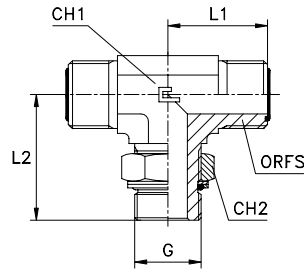

Serie ORFS	40.... [bar]	41.... [bar]	ArtikeInr.	Ø Rohr M	Ø Rohr W	G	L1	L2	CH1	CH2	ORFS
UNIVERSAL	350	350	406001	6	1/4	1/8	21,5	30	14	14	9/16-18
	315	315	406002	8-10	5/16-3/8	1/4	25	37	19	19	11/16-16
	250	250	406003	12	1/2	3/8	28	38	19	22	13/16-16
			406004	14-15-16	5/8	1/2	33,5	48	27	27	1-14
			406005	18-20	3/4	3/4	37,5	51,5	30	36	13/16-12
	200	200	406006	22-25	7/8-1	1	41,5	58,5	36	41	17/16-12
			406007	28-30-32	1 1/4	1 1/4	44,5	60,5	41	50	1 11/16-12
	160	160	406008	35-38	1 1/2	1 1/2	49	64	48	55	2-12
	315	315	406009	6	1/4	1/4	21,5	35	14	19	9/16-18
			406010	6	1/4	3/8	23,5	38	19	22	9/16-18
	250	250	406011	8-10	5/16-3/8	3/8	25	38	19	22	11/16-16
			406012	8-10	5/16-3/8	1/2	28	48	22	27	11/16-16
	315	315	406013	12	1/2	1/4	28	37	19	19	13/16-16
	250	250	406014	12	1/2	1/2	30	48	22	27	13/16-16
			406015	12	1/2	3/4	31,5	51,5	27	36	13/16-16
	315	315	406016	14-15-16	5/8	1/4	33,5	42,5	27	19	1-14
			406017	14-15-16	5/8	3/8	33,5	42,5	27	22	1-14
	200	200	406018	14-15-16	5/8	3/4	33,5	51,5	27	36	1-14
			406019	14-15-16	5/8	1	37	58,5	33	41	1-14
	315	315	406020	18-20	3/4	1/4	37,5	43,5	30	19	13/16-12
	250	250	406021	18-20	3/4	1/2	37,5	49	30	27	13/16-12
	200	200	406022	18-20	3/4	1	38	58,5	33	41	13/16-12
	315	315	406023	22-25	7/8-1	1/4	41,5	52	36	19	17/16-12
	250	250	406024	22-25	7/8-1	3/4	41,5	57,5	36	36	17/16-12
			406025	22-25	7/8-1	1 1/4	44,5	60,5	41	50	17/16-12
	200	200	406026	28-30-32	1 1/4	1	44,5	60,5	41	41	1 11/16-12
			406027	28-30-32	1 1/4	1 1/2	48,5	64	48	55	1 11/16-12

**Hinweis:** Wenn Sie eine Verschraubung in Edelstahl bestellen wollen, den Code 40.. am Anfang durch 41.. ersetzen.

# EINSTELLBARER T-ADAPTER MIT KONTERMUTTER UND O-RING

UNF/UN-2A Einschraubzapfen - ORFS-Anschluss

Typ: 4062..

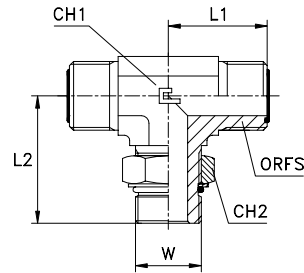

Serie ORFS	40.... [bar]	41.... [bar]	Artikelnr.	Ø Rohr M	Ø Rohr W	W	L1	L2	CH1	CH2	ORFS		
UNIVERSAL	420	420	406201	6	1/4	7/16-20	21,5	32,5	14	14	9/16-18		
			406202	8-10	5/16-3/8	9/16-18	25	37	19	17	11/16-16		
			406203	12	1/2	3/4-16	28	40,5	19	22	13/16-16		
			406204	14-15-16	5/8	7/8-14	33,5	50	27	27	1-14		
			406205	18-20	3/4	1 1/16-12	37,5	55	30	32	13/16-12		
	380	380	406206	22-25	7/8-1	15/16-12	41,5	59,5	36	41	17/16-12		
	280	280	406207	28-30-32	1 1/4	15/8-12	44,5	62	41	50	111/16-12		
			406208	35-38	1 1/2	17/8-12	49	66	48	55	2-12		
	420	420	406209	6	1/4	9/16-18	21,5	34,5	14	17	9/16-18		
			406210	6	1/4	3/4-16	23,5	40,5	19	22	9/16-18		
			406211	8-10	5/16-3/8	7/16-20	25	35	19	14	11/16-16		
			406212	8-10	5/16-3/8	3/4-16	25	40,5	19	22	11/16-16		
			406213	8-10	5/16-3/8	7/8-14	28	50	22	27	11/16-16		
			406214	8-10	5/16-3/8	1 1/16-12	29,5	55	27	32	11/16-16		
			406215	12	1/2	9/16-18	28	37	19	17	13/16-16		
			406216	12	1/2	7/8-14	30	50	22	27	13/16-16		
			406217	12	1/2	1 1/16-12	31,5	55	27	32	13/16-16		
			406218	14-15-16	5/8	3/4-16	33,5	46	27	22	1-14		
			406219	14-15-16	5/8	1 1/16-12	33,5	55	27	32	1-14		
			406220	18-20	3/4	3/4-16	37,5	47	30	22	13/16-12		
			406221	18-20	3/4	7/8-14	37,5	51	30	27	13/16-12		
			380	380	406222	18-20	3/4	15/16-12	38	59,5	33	41	13/16-12
			420	420	406223	22-25	7/8-1	1 1/16-12	41,5	59	36	32	17/16-12
	406224	22-25			7/8-1	15/8-12	44,5	62	41	50	17/16-12		
	280	280	406225	28-30-32	1 1/4	15/16-12	44,5	62	41	41	111/16-12		
			406226	28-30-32	1 1/4	17/8-12	48,5	66	48	55	111/16-12		
			406227	35-38	1 1/4	15/8-12	49	66	48	50	2-12		

**Hinweis:** Wenn Sie eine Verschraubung in Edelstahl bestellen wollen, den Code 40.. am Anfang durch 41.. ersetzen.

## EINSTELLBARER WINKELADAPTER MIT KONTERMUTTER, O-RING UND KAMMERRING

Zöll. Einschraubzapfen - zylindrisch

Typ: 4069..

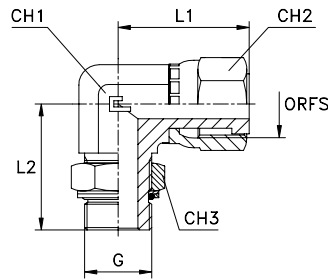

Serie ORFS	40.... [bar]	41.... [bar]	Artikelnr.	Ø Rohr M	Ø Rohr W	G	L1	L2	CH1	CH2	CH3	ORFS
UNIVERSAL	350	350	406901	6	1/4	1/8	26,5	30	14	19	14	9/16-18
	315	315	406902	8-10	5/16-3/8	1/4	29	37	19	22	19	11/16-16
	250	250	406903	12	1/2	3/8	38	38	19	24	22	13/16-16
			406904	14-15-16	5/8	1/2	41	48	27	30	27	1-14
			406905	18-20	3/4	3/4	46,5	51,5	30	36	36	13/16-12
	200	200	406906	22-25	7/8-1	1	53,5	58,5	36	46	41	17/16-12
			406907	28-30-32	1 1/4	1 1/4	58	60,5	41	50	50	11/16-12
	160	160	406908	35-38	1 1/2	1 1/2	61	64	48	60	55	2-12

Hinweis: Wenn Sie eine Verschraubung in Edelstahl bestellen wollen, den Code 40.. am Anfang durch 41.. ersetzen.

## EINSTELLBARER WINKELADAPTER MIT KONTERMUTTER UND O-RING

UNF/UN-2A Einschraubzapfen

Typ: 4071..

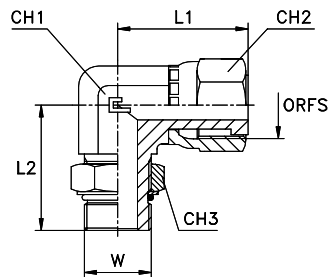

Serie ORFS	40.... [bar]	41.... [bar]	Artikelnr.	Ø Rohr M	Ø Rohr W	W	L1	L2	CH1	CH2	CH3	ORFS
UNIVERSAL	420	420	407101	6	1/4	7/16-20	26,5	32,5	14	19	14	9/16-18
			407102	8-10	5/16-3/8	9/16-18	29	37	19	22	17	11/16-16
			407103	12	1/2	3/4-16	38	40,5	19	24	22	13/16-16
			407104	14-15-16	5/8	7/8-14	41	50	27	30	27	1-14
			407105	18-20	3/4	1 1/16-12	46,5	55	30	36	32	13/16-12
	380	380	407106	22-25	7/8-1	15/16-12	53,5	59,5	36	46	41	17/16-12
	280	280	407107	28-30-32	1 1/4	15/8-12	58	62	41	50	50	11/16-12
			407108	35-38	1 1/2	17/8-12	61	66	48	60	55	2-12

Hinweis: Wenn Sie eine Verschraubung in Edelstahl bestellen wollen, den Code 40.. am Anfang durch 41.. ersetzen.

## EINSTELLBARER WINKELADAPTER 90°

ORFS-Anschluss

Typ: 4072..

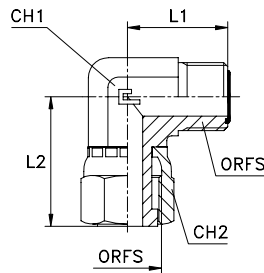

Serie ORFS	40.... [bar]	41.... [bar]	Artikelnr.	Ø Rohr M	Ø Rohr W	L1	L2	CH1	CH2	ORFS
UNIVERSAL	630	630	407201	6	1/4	21,5	26,5	14	19	9/16-18
			407202	8-10	5/16-3/8	25	29	19	22	11/16-16
			407203	12	1/2	28	38	19	24	13/16-16
	420	420	407204	14-15-16	5/8	33,5	41	27	30	1-14
			407205	18-20	3/4	37,5	46,5	30	36	13/16-12
			407206	22-25	7/8-1	41,5	53,5	36	46	17/16-12
	280	280	407207	28-30-32	1 1/4	44,5	58	41	50	1 11/16-12
			407208	35-38	1 1/2	49	61	48	60	2-12

**Hinweis:** Wenn Sie eine Verschraubung in Edelstahl bestellen wollen, den Code 40.. am Anfang durch 41.. ersetzen.

## EINSTELLBARER WINKELADAPTER 45°

ORFS-Anschluss

Typ: 4073..

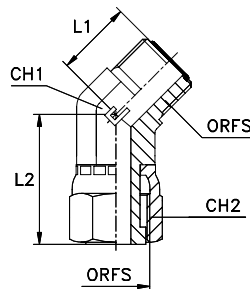

Serie ORFS	40.... [bar]	41.... [bar]	Artikelnr.	Ø Rohr M	Ø Rohr W	L1	L2	CH1	CH2	ORFS
UNIVERSAL	630	630	407301	6	1/4	16	25	14	19	9/16-18
			407302	8-10	5/16-3/8	19	28	19	22	11/16-16
			407303	12	1/2	20,5	33,5	19	24	13/16-16
	420	420	407304	14-15-16	5/8	23,5	39	27	30	1-14
			407305	18-20	3/4	26	44	30	36	13/16-12
			407306	22-25	7/8-1	30	47,5	36	46	17/16-12
	280	280	407307	28-30-32	1 1/4	32	50	41	50	1 11/16-12
			407308	35-38	1 1/2	37	52	48	60	2-12

**Hinweis:** Wenn Sie eine Verschraubung in Edelstahl bestellen wollen, den Code 40.. am Anfang durch 41.. ersetzen.

## EINSTELLBARER L-ADAPTER

ORFS-Anschluss

Typ: 4074..

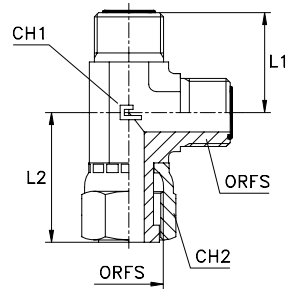

Serie ORFS	40.... [bar]	41.... [bar]	Artikelnr.	Ø Rohr M	Ø Rohr W	L1	L2	CH1	CH2	ORFS
UNIVERSAL	630	630	407401	6	1/4	21,5	26,5	14	19	9/16-18
			407402	8-10	5/16-3/8	25	29	19	22	11/16-16
			407403	12	1/2	28	38	19	24	13/16-16
	420	420	407404	14-15-16	5/8	33,5	41	27	30	1-14
			407405	18-20	3/4	37,5	46,5	30	36	13/16-12
			407406	22-25	7/8-1	41,5	53,5	36	46	17/16-12
	280	280	407407	28-30-32	1 1/4	44,5	58	41	50	1 11/16-12
			407408	35-38	1 1/2	49	61	48	60	2-12

Hinweis: Wenn Sie eine Verschraubung in Edelstahl bestellen wollen, den Code 40.. am Anfang durch 41.. ersetzen.

## EINSTELLBARER T-ADAPTER

ORFS-Anschluss

Typ: 4075..

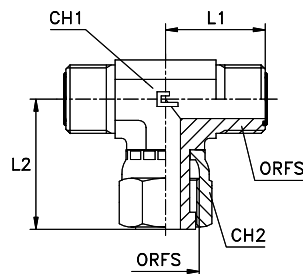

Serie ORFS	40.... [bar]	41.... [bar]	Artikelnr.	Ø Rohr M	Ø Rohr W	L1	L2	CH1	CH2	ORFS
UNIVERSAL	630	630	407501	6	1/4	21,5	26,5	14	19	9/16-18
			407502	8-10	5/16-3/8	25	29	19	22	11/16-16
			407503	12	1/2	28	38	19	24	13/16-16
	420	420	407504	14-15-16	5/8	33,5	41	27	30	1-14
			407505	18-20	3/4	37,5	46,5	30	36	13/16-12
			407506	22-25	7/8-1	41,5	53,5	36	46	17/16-12
	280	280	407507	28-30-32	1 1/4	44,5	58	41	50	1 11/16-12
			407508	35-38	1 1/2	49	61	48	60	2-12

Hinweis: Wenn Sie eine Verschraubung in Edelstahl bestellen wollen, den Code 40.. am Anfang durch 41.. ersetzen.

## VERSCHLUSSSCHRAUBE

UNF/UN-2B Innengewinde

Typ: 4076..

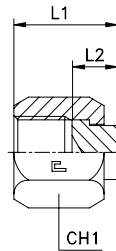

Serie ORFS	40.... [bar]	41.... [bar]	Artikelnr.	Ø Rohr M	Ø Rohr W	L1	L2	CH1	ORFS
UNIVERSAL	630	630	407601	6	1/4	16,5	8,5	17	9/16-18
			407602	8-10	5/16-3/8	18	9,5	22	11/16-16
			407603	12	1/2	22	12	24	13/16-16
	420	420	407604	14-15-16	5/8	24,5	12	30	1-14
			407605	18-20	3/4	27	13,5	36	13/16-12
			407606	22-25	7/8-1	28,5	15	41	17/16-12
	280	280	407607	28-30-32	1 1/4	28,5	15	50	111/16-12
			407608	35-38	1 1/2	28,5	15	60	2-12

**Hinweis:** Wenn Sie eine Verschraubung in Edelstahl AISI 316 bestellen wollen, den Code 40.. am Anfang durch 41.. ersetzen.  
Wenn Sie eine Verschraubung in Edelstahl AISI 316 und eine Mutter in Edelstahl AISI 304 bestellen wollen, den Code 40.. am Anfang durch 44.. ersetzen

## ROHRVERSCHLUSS

UNF/UN-2A Aussengewinde

Typ: 4077..

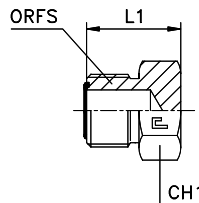

Serie ORFS	40.... [bar]	41.... [bar]	Artikelnr.	Ø Rohr M	Ø Rohr W	L1	CH1	ORFS
UNIVERSAL	630	630	407701	6	1/4	16,5	17	9/16-18
			407702	8-10	5/16-3/8	19	19	11/16-16
			407703	12	1/2	22	22	13/16-16
	420	420	407704	14-15-16	5/8	26	27	1-14
			407705	18-20	3/4	27,5	32	13/16-12
			407706	22-25	7/8-1	28	41	17/16-12
	280	280	407707	28-30-32	1 1/4	28	46	111/16-12
			407708	35-38	1 1/2	28	55	2-12

**Hinweis:** Wenn Sie eine Verschraubung in Edelstahl bestellen wollen, den Code 40.. am Anfang durch 41.. ersetzen.

## KONTERMUTTER

UNF/UN-2B Gewinde

Typ: 4078..

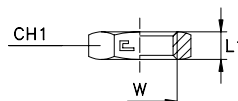

Serie ORFS	40.... [bar]	41.... [bar]	Artikelnr.	Ø Rohr M	Ø Rohr W	L1	CH1	ORFS
UNIVERSAL	630	630	207603	6	1/4	7	22	9/16-18
			407802	8-10	5/16-3/8	8	27	11/16-16
			407803	12	1/2	9	30	13/16-16
	420	420	407804	14-15-16	5/8	10,5	36	1-14
			407805	18-20	3/4	10,5	41	13/16-12
			407806	22-25	7/8-1	10,5	46	17/16-12
	280	280	407807	28-30-32	1 1/4	10,5	50	111/16-12
			407808	35-38	1 1/2	10,5	60	2-12

**Hinweis:** Wenn Sie eine Verschraubung in Edelstahl bestellen wollen, den Code 40.. am Anfang durch 41.. ersetzen.







## **WERK NR. 3 IN CASALGRASSO (CN)**

Produktionsstätte der Firma CAST S.p.A





ISO 12151  
SAE J516



4

HERGESTELLT AUS UNLEGIERTEM STAHL  
UND EDELSTAHL

80

## ENTSTEHUNG DER PRESSARMATUREN

Um den innovativen Gehalt der neuen Serie C4 voll verstehen zu können, muss man vom Funktionsprinzip der Serie 70 ausgehen .... in ihrer traditionellen Version, von einigen als die „italienische Version“ bezeichnet, die ohne grundlegende Innovationen seit einigen Jahrzehnten auf dem Markt ist.

Bei der Serie 70 .... erfolgte der Verbindungsmechanismus zwischen Schlauch, Schlaucharmatur und Press-hülse im Wesentlichen durch Teilung der beiden Grundprinzipien und separater Inangriffnahme derselben: Verankerung des Schlauchs und hermetische Dichtung der Flüssigkeit.

Im äußeren Bereich ermöglichte die Montage der Hülse (sowohl Skive, als auch No-Skive) den Zähnen der Hülse, in Kontakt mit den Metalldrähten des Gummischlauchs zu treten, wodurch die Verankerung zwischen Hülse, Gummischlauch und Schlauchnippel gebildet wurde, mit dem Ziel, ein Herausrutschen des unter Druck stehenden Schlauchs zu vermeiden. Das Zusammendrücken der Hülse ermöglichte ferner, im inneren Bereich der Verbindung, der Schlauchtülle des Schlauchnippels mit stufenförmiger Geometrie zusammenzubringen und die Unterschicht des Gummischlauchs einzubeziehen, wodurch eine Dichtung gebildet wurde, die verhinderte, dass Flüssigkeit austreten konnte.

Das heißt praktisch, dass wir bei der traditionellen Version drei voneinander getrennte Komponenten haben, Hülse, Schlauch und Schlauchnippel, die die beiden Probleme, Verankerung und Dichtung, lösen, und zwar absolut unabhängig voneinander. Das heißt, gegenüber einer im Wesentlichen identischen geometrischen Form der Schlauchtülle der Hülse und der Schlauchnippels, verwirklicht die Hülse beim Verpressen das Krimpen des Schlauchs und beschränkt sich darauf, den Schlauch auf die Schlauchtüllen des Schlauchnippels zu drücken, wodurch die erforderliche Dichtung erzielt werden soll. Die natürliche Verformung der Hülse folgt jedoch nur der Logik der Verankerung am Schlauch und das Zusammendrücken des Materials sorgt für die Dichtung. Das heißt praktisch, dass wir uns vor einer Situation befinden, bei der die beiden Probleme als eines dem anderen untergeordnet angesehen werden, oder umgekehrt gesagt, ohne eine wirkliche Integration zwischen den beiden.

Daher die innovative Idee, die beiden Probleme nicht getrennt voneinander zu betrachten, sondern wie ein einziges und integriertes Projekt, um die Merkmale des ersten auf synergische Weise mit denen des zweiten zu nutzen.

Wie man aus den Darstellungen ersehen kann, entstand das Projekt, das eine einzige Antwort auf zwei einzelne Fragen liefern wollte und dabei die verschiedenen Eigenschaften integriert, mit dem Ziel, eine einzige und endgültige Lösung zu erhalten, um sich die besten Techniken zu Nutze zu machen, die uns das Ingenieurwesen bietet.

Aus diesem Grund erscheint die Einrastung der Schlauchtülle der Hülse wesentlich leistungsfähiger, da sie die berechnete Geometrie der Schlauchtülle des Verschraubungskörpers ausnutzt, um eine bessere Verankerung zu erzielen, wodurch eine bedeutende Synergie in Bezug auf die Sicherheit genutzt wird, während im Gegensatz dazu die Schlauchtüllen auf dem Verschraubungskörper, dadurch dass sie nicht durch das Zusammendrücken des Krimpens beansprucht werden, die Dichtung an der Unterschicht verbessern, der mechanisch weniger beansprucht wird. Gleichzeitig federt die entstehende Wellenform die Vibrationen der Anlage ab, seit jeher eines der größten Probleme bei Schlauchsystemen, wodurch der Verschleiß der Anlage in ihrer Gesamtheit deutlich verringert wird.

Um dieses Ergebnis zu erzielen, wenn es einerseits erforderlich gewesen ist, die Schlauchtüllen und die Position derselben auf dem Verschraubungskörper zu bemaßen, um eine perfekte Austauschbarkeit mit dem vorhergehenden Produkt zu gewährleisten, bedurften die Maße, die Neigungswinkel und die Positionierung der Schlauchtüllen auf der Hülse tiefgehender Studien, die darauf abzielten, eine perfekte Einrastung zwischen den beiden Geometrien nach den Verformungen des Krimpvorgangs zu erhalten. So sind die Schlauchtüllen der verschiedenen Hülsen-Familien alles andere als gleichweit entfernt, und auch die innerhalb der selben Familie, jedoch mit verschiedenen Durchmessern, wurden genauestens positioniert, um das beschriebene Ergebnis zu erhalten, wobei die richtige Positionierung nach dem Krimpvorgang gesucht worden ist.

Zur Vervollständigung des Projekts wurde die technische Lösung „Schlauchstopp“ auf allen Hülsen aus neuer Herstellung eingesetzt, um die Montage des Anwenders zu erleichtern.

## **Die Aufgabe**

UNFALLVERHÜTUNG

•

VERANTWORTUNG GEGENÜBER DER UMWELT

•

PRODUKTHAFTUNG

•

REDUZIERUNG DES ENERGIEVERBRAUCHS

•

SCHLÄUCHE OHNE LECKS

•

VERBINDUNGEN OHNE AUSSCHWITZEN

•

KONTROLLE DES SYSTEMS AUCH UNTER SCHWEREN  
BETRIEBSBEDINGUNGEN AUFGRUND VON:  
DRUCKWERTEN, VIBRATIONEN UND HOHEN  
TEMPERATUREN

### ***DIE ANFORDERUNGEN DES MARKTS***

EINE STAUBTROCKENE VERBINDUNG

EINE EINFACHE UND FESTSTEHENDE MONTAGE

EIN WIEDERERKENNBARES PRODUKT



## **Das Ziel**

Die Evolution des Systems der Pressverschraubung für Hochdruckschläuche, mit einem genauen Forschungs-, Entwicklungs-, Innovations- und Industrialisierungsplan des Produkts, mit dem Ziel der Erreichung des Patents für ein internationales Industriemodell.

•

Verbindungen ohne Lecks und Ausschwitzungen auch unter besonders schweren Betriebsbedingungen aufgrund von Druckwerten, Vibrationen und hohen Temperaturen, jedoch innerhalb des Normbereichs.

•

Verbesserung der Dichtheit durch die Verwirklichung einer Konstruktionsgeometrie, die darauf abzielt, die Kontaktpunkte in der Unterschicht des Gummischlauchs auf eine Zahl zu erhöhen, die ausreicht, um eine staubtrockene Dichtung zu erhalten.

•

Feststehende Montage ohne Komplikationen unter Einsatz der selben Werkzeuge, die für die derzeitigen Montagearbeiten eingesetzt werden.

•

Engmaschige Verbreitung der neuen Pressverschraubung für Hochdruckschläuche der Serie C4 auf dem Markt, zuverlässig, zugfest, mit einer Konstruktionstechnologie, die für eine sichere Verbindung mit dem Schlauch sorgt, die den heutigen Stand der Technik übertrifft.

•

Absolute Identifizierbarkeit des Produkts durch die Rückverfolgungskennzeichnung.

•

Bestätigung der Austauschbarkeit mit auf dem Markt erhältlichen Produkten.

•

Befriedigung der Kundenbedürfnisse.

•

Einsatzmöglichkeit für Edelstahl und unlegierten Stahl.

•

Rationelle Verwendung der Ressourcen, im sozialen Interesse aller.

## **Die Vorteile**

### **SICHERHEIT**

Garantie gegen ein Herausrutschen des Schlauchs dank Einrastverschluss.

•

Staubtrockene Dichtung dank Erhöhung der Dichtungspunkte.

•

Abfederung der Vibrationen dank der variablen Wellengeometrie.

•

Identifizierbarkeit des Produkts durch die Rückverfolgungskennzeichnung.

### **TECHNIK**

Vollständige Austauschbarkeit mit den auf dem Markt erhältlichen Produkten.

•

Montage mit den selben, üblicherweise eingesetzten Werkzeugen.

•

Einsatzmöglichkeit für Edelstahl und unlegierten Stahl.

### **KOSTEN**

Peace of mind for having used one of the best technologies  
Die Sicherheit, einer der besten Technologien verwendet zu haben, die die Branche zu bieten hat.

•

Prävention von Personen-, Umwelt-, Anlagenschäden und Schäden für das Unternehmensimage.

•

Einen Beitrag zur Einschränkung der negativen nationalen Energiebilanz zu leisten.











•

Schutz der Umwelt und der Lebensqualität des Landes im Interesse der zukünftigen Generationen.

•



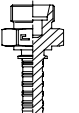
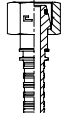
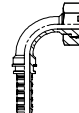

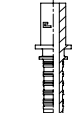
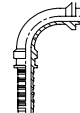
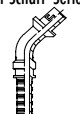
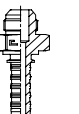
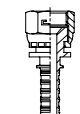
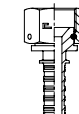
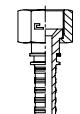
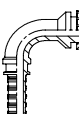
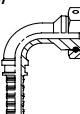
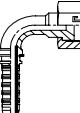
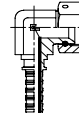
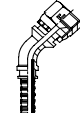
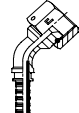
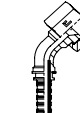
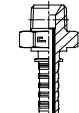
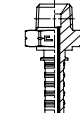
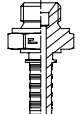
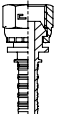
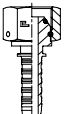
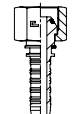
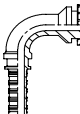
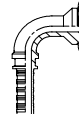
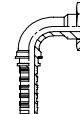
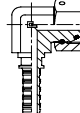
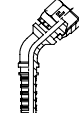
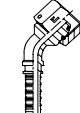
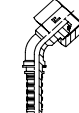
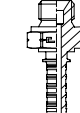
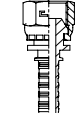
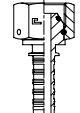
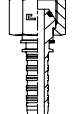
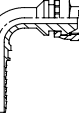
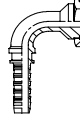
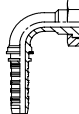
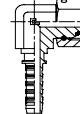
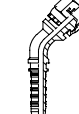
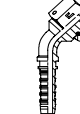
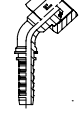
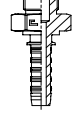
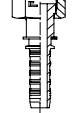
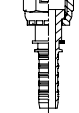
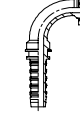
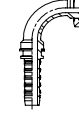
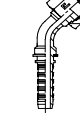
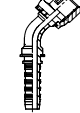
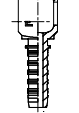
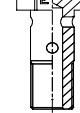
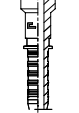
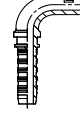
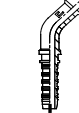
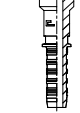



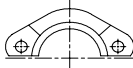
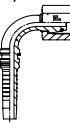
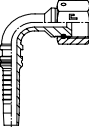
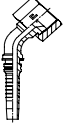
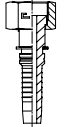
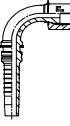
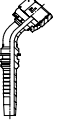

Patent für ein internationales Industriemodell (in Bearbeitung).

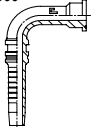
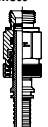
# INHALTSVERZEICHNIS – ARMATUREN SAE J516 - ISO 12151

Allgemeine Anweisungen Anwendungsnorm	Qualitätssicherung Sicherheitsfaktoren	Zulässige Temperaturen Dichtungen auf den Gewinden	Oberflächenbehandlungen Wärmebehandlungen	Verwendbare Rohre Tabellen beachten	Gewindezapfen Gas - metrisch UNF - NPT	Zu beachtende Vorschriften Montageanweisungen
Seite 277	Seite 22-277	Seite 23	Seite 24	Seite 25-26	Seite 27-32	Seite 33; 276-292
Artikelnr: 8001 .. 1SN-R1AT - 2SC skive 	Artikelnr: 8002 .. 2SN-R2AT skive 	Artikelnr: 8003 .. 1SN-R1AT - 2SC no skive 	Artikelnr: 8004 .. 2SN-R2AT no skive 	Artikelnr: 8005.. 1SN-R1AT - 2SN-R2AT 2SC no skive 	Artikelnr: 8005..-COMP 1SC no skive 	Artikelnr: 8006 .. 4SP-4SH skive 
Seite 293	Seite 293	Seite 294	Seite 294	Seite 295	Seite 295	Seite 296
Artikelnr: 8008.. R7 - R7TM no skive 	Artikelnr: 8009.. 24° Serie L/S 	Artikelnr: 8010.. 24° Serie L/S 	Artikelnr: 8011.. 24° Serie L/S 	Artikelnr: 8011.. 24° Serie L/S Artikelnr: 8012.. 24° Serie L/S 	Artikelnr: 8013.. glatter Schaft Serie L/S 	Artikelnr: 8014.. glatter Schaft Serie L/S 
Seite 296	Seite 297	Seite 298	Seite 299	Seite 300	Seite 301	Seite 302
Artikelnr: 8015.. glatter Schaft Serie L/S 	Artikelnr: 8016.. JIC 37° 	Artikelnr: 8017.. JIC 37° 	Artikelnr: 8018.. JIC 37° 	Artikelnr: 8018.. JIC 37° 	Artikelnr: 8019.. JIC 37° 	Artikelnr: 8020.. JIC 37° 
Seite 303	Seite 304	Seite 305	Seite 306	Seite 306	Seite 307	Seite 308
Artikelnr: 8020.. JIC 37° 	Artikelnr: 8021.. JIC 37° 	Artikelnr: 8022.. JIC 37° 	Artikelnr: 8023.. JIC 37° 	Artikelnr: 8023.. JIC 37° 	Artikelnr: 8024.. BSP 60° 	Artikelnr: 8025.. NPTF 60° 
Seite 308	Seite 309	Seite 309	Seite 310	Seite 310	Seite 311	Seite 311
Artikelnr: 8026.. Gas zylindr. 60° 	Artikelnr: 8027.. Gas zylindr. 60° 	Artikelnr: 8028.. Gas zylindr. 60° 	Artikelnr: 8028.. Gas zylindr. 60° 	Artikelnr: 8029.. Gas zylindr. 60° 	Artikelnr: 8030.. Gas zylindr. 60° 	Artikelnr: 8030.. Gas zylindr. 60° 
Seite 312	Seite 313	Seite 314	Seite 314	Seite 315	Seite 316	Seite 316
Artikelnr: 8031.. Gas zylindr. 60° 	Artikelnr: 8032.. Gas zylindr. 60° 	Artikelnr: 8033.. Gas zylindr. 60° 	Artikelnr: 8033.. Gas zylindr. 60° 	Artikelnr: 8034.. Gas zylindr. 60° 	Artikelnr: 8035.. Gas zylindr. 60° 	Artikelnr: 8036.. Gas zylindr. 60° 
Seite 317	Seite 317	Seite 318	Seite 318	Seite 319	Seite 320	Seite 321
Artikelnr: 8036.. Gas zylindr. 60° 	Artikelnr: 8037.. Gas zylindr. 60° 	Artikelnr: 8038.. Gas zylindr. 60° 	Artikelnr: 8038.. Gas zylindr. 60° 	Artikelnr: 8039.. Gas zylindr. 60° 	Artikelnr: 8040.. Gas zylindr. 60° 	Artikelnr: 8041.. Gas zylindr. 60° 
Seite 321	Seite 322	Seite 323	Seite 323	Seite 324	Seite 324	Seite 325
Artikelnr: 8041.. Gas zylindr. 60° 	Artikelnr: 8042.. ORFD 	Artikelnr: 8043.. ORFD 	Artikelnr: 8043.. ORFD 	Artikelnr: 8044.. ORFD 	Artikelnr: 8044.. ORFD 	Artikelnr: 8045.. ORFD 
Seite 325	Seite 326	Seite 326	Seite 326	Seite 327	Seite 327	Seite 327
Artikelnr: 8045.. ORFD 	Artikelnr: 8046.. Gas Artikelnr: 8047.. Metric 	Artikelnr: 8048.. Gas Artikelnr: 8049.. Metric 	Artikelnr: 8050.. Serie 3000 	Artikelnr: 8051.. Serie 3000 	Artikelnr: 8052.. Serie 3000 	Artikelnr: 8053.. Serie 6000 
Seite 327	Seite 328	Seite 329	Seite 330	Seite 330	Seite 331	Seite 331

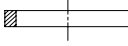

# INHALTSVERZEICHNIS – ARMATUREN SAE J516 - ISO 12151

Artikelnr: 8054.. Serie 6000 	Artikelnr: 8055.. Serie 6000 	Artikelnr: 8056.. S 3000 Artikelnr: 8057.. S 6000 	Artikelnr: 8058.. Interlock 4SH - 4SP - R13 	Artikelnr: 8059.. Interlock R13 	Artikelnr: 8060.. Interlock 24° Serie L/S 	Artikelnr: 8061.. Interlock 24° Serie L/S 
Seite 332	Seite 332	Seite 333	Seite 334	Seite 334	Seite 335	Seite 335
Artikelnr: 8062 .. Interlock 24° Serie L/S 	Artikelnr: 8063 .. Interlock 24° Serie L/S 	Artikelnr: 8064 .. Interlock JIC 37° 	Artikelnr: 8065 .. Interlock JIC 37° 	Artikelnr: 8065 .. Interlock JIC 37° 	Artikelnr: 8066 .. Interlock JIC 37° 	Artikelnr: 8066 .. Interlock JIC 37° 
Seite 336	Seite 336	Seite 337	Seite 337	Seite 337	Seite 338	Seite 338
Artikelnr: 8067.. Interlock JIC 37° 	Artikelnr: 8067.. Interlock JIC 37° 	Artikelnr: 8068.. Interlock BSPT 	Artikelnr: 8069.. Interlock NPTF 	Artikelnr: 8070.. Interlock Gas zylindr. 60° 	Artikelnr: 8071.. Interlock Gas zylindr. 60° 	Artikelnr: 8071.. Interlock Gas zylindr. 60° 
Seite 338	Seite 338	Seite 339	Seite 339	Seite 340	Seite 340	Seite 340
Artikelnr: 8072.. Interlock Gas zylindr. 60° 	Artikelnr: 8072.. Interlock Gas zylindr. 60° 	Artikelnr: 8073.. Interlock Gas zylindr. 60° 	Artikelnr: 8073.. Interlock Gas zylindr. 60° 	Artikelnr: 8074.. Interlock ORFS 	Artikelnr: 8075.. Interlock ORFS 	Artikelnr: 8075.. Interlock ORFS 
Seite 341	Seite 341	Seite 341	Seite 341	Seite 342	Seite 342	Seite 342
Artikelnr: 8076.. Interlock ORFS 	Artikelnr: 8076.. Interlock ORFS 	Artikelnr: 8077.. Interlock ORFS 	Artikelnr: 8077.. Interlock ORFS 	Artikelnr: 8078.. Interlock Serie 3000 	Artikelnr: 8079.. Interlock Serie 3000 	Artikelnr: 8080.. Interlock Serie 3000 
Seite 343	Seite 343	Seite 343	Seite 343	Seite 344	Seite 344	Seite 345
Artikelnr: 8081.. Interlock Serie 6000 	Artikelnr: 8082.. Interlock Serie 6000 	Artikelnr: 8083.. Interlock Serie 6000 	Artikelnr: 8084.. Schnellanschluss 	Artikelnr: 8085.. Schnellanschluss 	Artikelnr: 8086.. Schnellanschluss 	Artikelnr: 8087.. Schnellanschluss 
Seite 345	Seite 346	Seite 346	Seite 347	Seite 347	Seite 347	Seite 347
Artikelnr: 7301.. EN 853/15N SAE 100 R1AT 	Artikelnr: 7302.. EN 853/25N SAE 100 R2AT 	Artikelnr: 7305.. EN 857 15C 	Artikelnr: 7306.. EN 857 25C 	Artikelnr: 7314.. 15C HOCHDRUCKREINIGER SCHWARZE DECKE 	Artikelnr: 7315.. 15C HOCHDRUCKREINIGER BLAUE DECKE 	Artikelnr: 7316.. 25C HOCHDRUCKREINIGER SCHWARZE DECKE 
Seite 280	Seite 280	Seite 281	Seite 281	Seite 282	Seite 282	Seite 282
Artikelnr: 7317.. 25C HOCHDRUCKREINIGER BLAUE DECKE 	Artikelnr: 7308.. EN 856/45P 	Artikelnr: 7309.. EN 856/45H 	Artikelnr: 7310.. EN 856/R13 	Artikelnr: 7311.. EN 855 R7 SAE 100 R7 	Artikelnr: 7312.. R7TM 	Artikelnr: STT-80.. PRÜFSTIFTE 
Seite 283	Seite 283	Seite 284	Seite 284	Seite 285	Seite 285	Seite 348
Artikelnr: STS-80.. PRÜFSTIFTE 	Artikelnr: STM-80.. PRÜFSTIFTE 	Artikelnr: STSI PRÜFSTIFTE 	Artikelnr: 0301.. NBR Artikelnr: 0302.. Viton O-RING 	Artikelnr: 0303.. 0304.. NBR Artikelnr: 0305.. 0306.. Viton DICHTUNGEN 	Artikelnr: 0023.. Carbon Artikelnr: 0223.. St. steel HALTESCHEIBE 	Artikelnr: 0220.. Gas Artikelnr: 0221.. Metric KUPFERSCHEIBE 
Seite 348	Seite 348	Seite 348	Seite 349	Seite 350	Seite 351	Seite 351
Artikelnr: 0320.. Gas Artikelnr: 0321.. Metric KUPFERSCHEIBE 	<b>Tabelle Kompatibilität Flüssigkeiten</b>					
Seite 351	Seite 352+356	Seite	Seite	Seite	Seite	Seite



## BESTELLBEISPIELE (unlegierter Stahl)

## BESTELLBEISPIELE (Edelstahl)

### SCHLAUCHARMATUREN

- Wenn eine gerade Verschraubung mit frei drehbarer Mutter, 24° Kegel oder mit O-Ring, Ø Rohr 15 mm, Gewinde Mutter M22x1,5, für Schlauch DN10, gewünscht wird, wie folgt bestellen: 801019

- Wenn die gewünschte Verschraubung aus Edelstahl gewünscht wird, die Nummer 80 der Artikelnr. durch die Nummer 81 ersetzen.

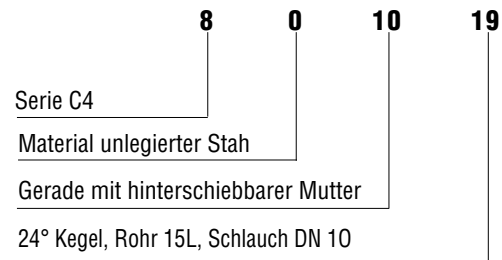

### SCHLAUCHARMATUREN

- Wenn eine gerade Verschraubung mit gekrimpter Mutter mit 3/8" zylindrischem Gasgewinde, für Schlauch DN10 und 60° Kegel gewünscht wird, wie folgt bestellen: 802709

- Wenn die gewünschte Verschraubung aus Edelstahl gewünscht wird, die Nummer 80 der Artikelnr. durch die Nummer 81 ersetzen.

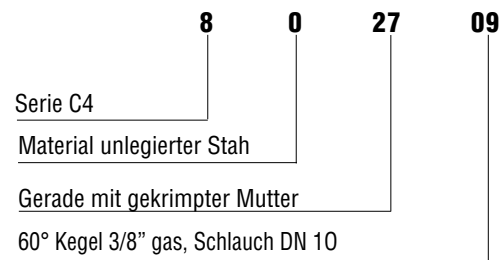

### SCHLAUCHARMATUREN

- Wenn eine 45° Verschraubung mit gekrimpter Mutter mit 1/2" zylindrischem Gasgewinde, für Schlauch DN12 und 60° Kegel gewünscht wird, 803212 bestellen.

- Wenn die gewünschte Verschraubung aus Edelstahl gewünscht wird, die Nummer 80 der Artikelnr. durch die Nummer 81 ersetzen.

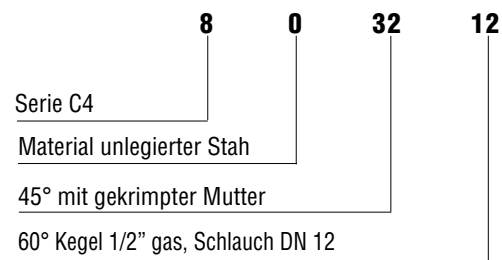

### SCHLAUCHARMATUREN

- Wenn eine 90° Verschraubung mit gekrimpter Mutter mit 3/4" zylindrischem Gasgewinde, für Schlauch DN19 und 60° Kegel gewünscht wird, wie folgt bestellen: 802917

- Wenn die gewünschte Verschraubung aus Edelstahl gewünscht wird, die Nummer 80 der Artikelnr. durch die Nummer 81 ersetzen.

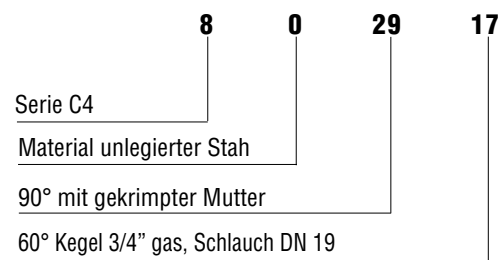

## LIEFERUNG

- Die Verschraubungen der CAST S.p.A. werden in den Konfigurationen geliefert, die in den Tabellen des Katalogs aufgeführt sind.
- Nur auftragsbezogene Artikel: Artikel, die nicht auf Lager gehalten werden mit Lieferung innerhalb von 90 Tagen nach Auftrag.
- Auf Anfrage lieferbare Artikel: Artikel, die nicht auf Lager gehalten werden. Die Lieferbedingungen bitte von unserem Verkaufsbüro erfragen.

## GRUNDPRINZIP (Skive-Hülse)

Bei der CAST Schlauchverschraubung der Serie C4 handelt es sich um eine Pressverschraubung mit Mehrfachdichtung, die auf dem öldynamischen Gummischlauch nach EN 853, EN 856, EN 857, SAE J517 montiert wird, um Anlagenverbindungen zu erhalten. Damit können schnell demontierbare Schlauchleitungen in den erforderlichen Konfigurationen für den Aufbau komplexer öldynamischer Hochleistungsanlagen realisiert werden.

Beim Verpressen der Hülse drückt ihre geometrische Konfiguration die äußere Metallverstärkung des Schlauchs zusammen, wodurch sich dieser perfekt in das Innere der Schlaucharmatur einpasst, und eine perfekte Montage der Komponenten realisiert und die Leistung merklich verbessert werden kann.

### Verbindungssystem Schlaucharmatur

Pressgeometrie  
Schlaucharmatur

### Rückverfolgungs- kennzeichnung

**CAST** =  
Herstellerlogo

- T =  
Herstellerwerk
- 3 =  
Baujahr
- CE =  
in der EU hergestellt
- 50 =  
verwendeter Stahltyp
- 01 =  
Gussnr. des  
verwendeten Stahls

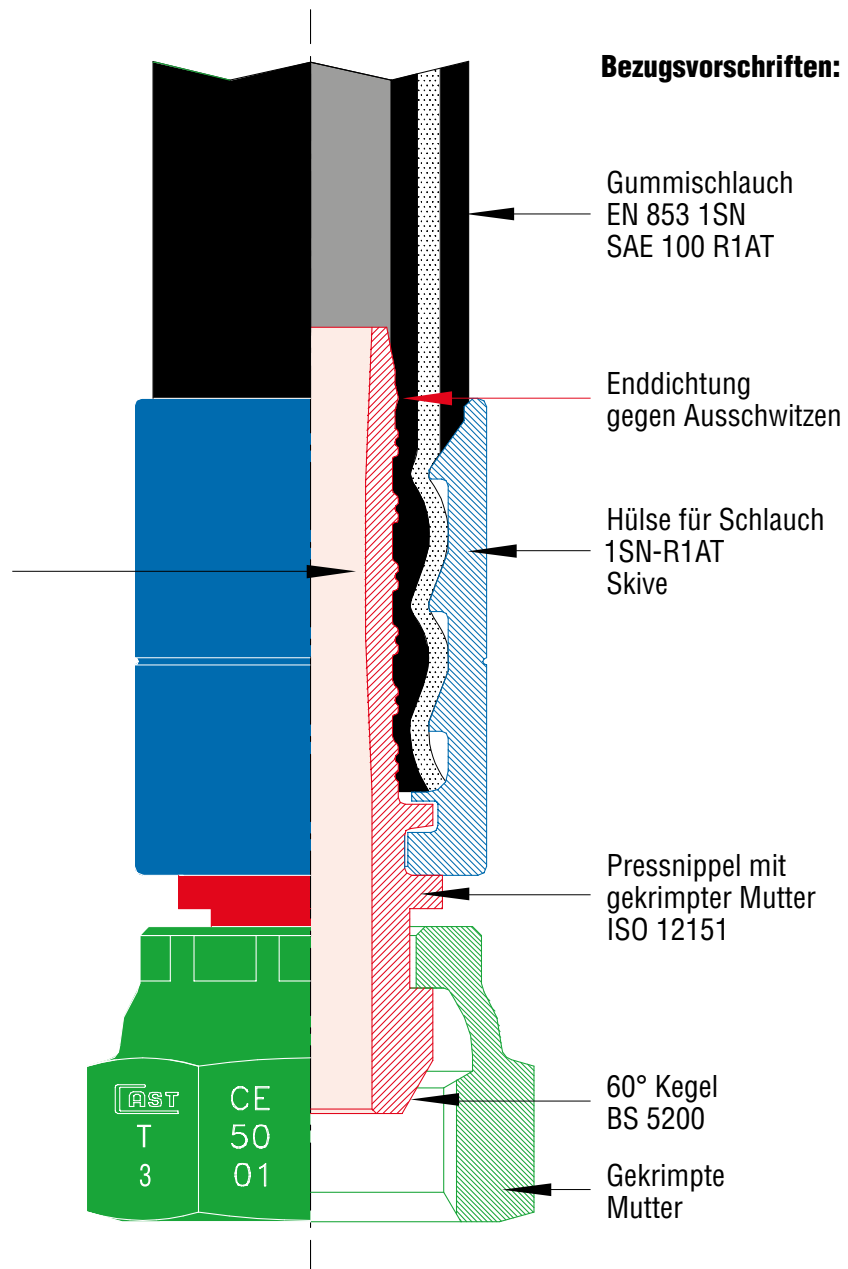

## TECHNISCHE EIGENSCHAFTEN (Skive-Hülse)

Die CAST Schlauchverschraubung der Serie C4 garantiert perfekte Dichtheit des Kreislaufs, unabhängig von der durchlaufenden Flüssigkeit, sofern es sich nicht um korrodierende Flüssigkeiten handelt und die vom Hersteller angegebenen Solldruckwerte und Temperaturen eingehalten werden. Der Einrastverschluss sorgt für ein innovatives Blockiersystem, der den Schutz der Umwelt sowie die Sicherheit von Personen und Gegenständen gewährleistet und dabei die derzeit eingesetzte Technik übertrifft.

Vibrationen innerhalb des Normbereichs beeinträchtigen die Leistungsmerkmale der Verschraubungen nicht, die auch bei den max. zulässigen Werten ihre besten Eigenschaften als absolut garantierte Verbindungen beibehalten. Die auf die Schlaucharmaturen zu montierenden Gummischläuche müssen unbedingt für öldynamische Anwendungen geeignet sein, während hervorzuheben ist, dass die verpressten öldynamischen Schläuche Teile mit begrenzter Lebenszeit sind.

Vor dem Verpressen der Hülse auf dem abisolierten Schlauch

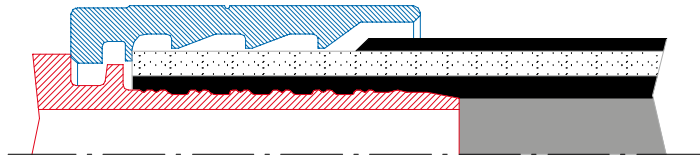

Nach dem Verpressen der Hülse auf dem abisolierten Schlauch

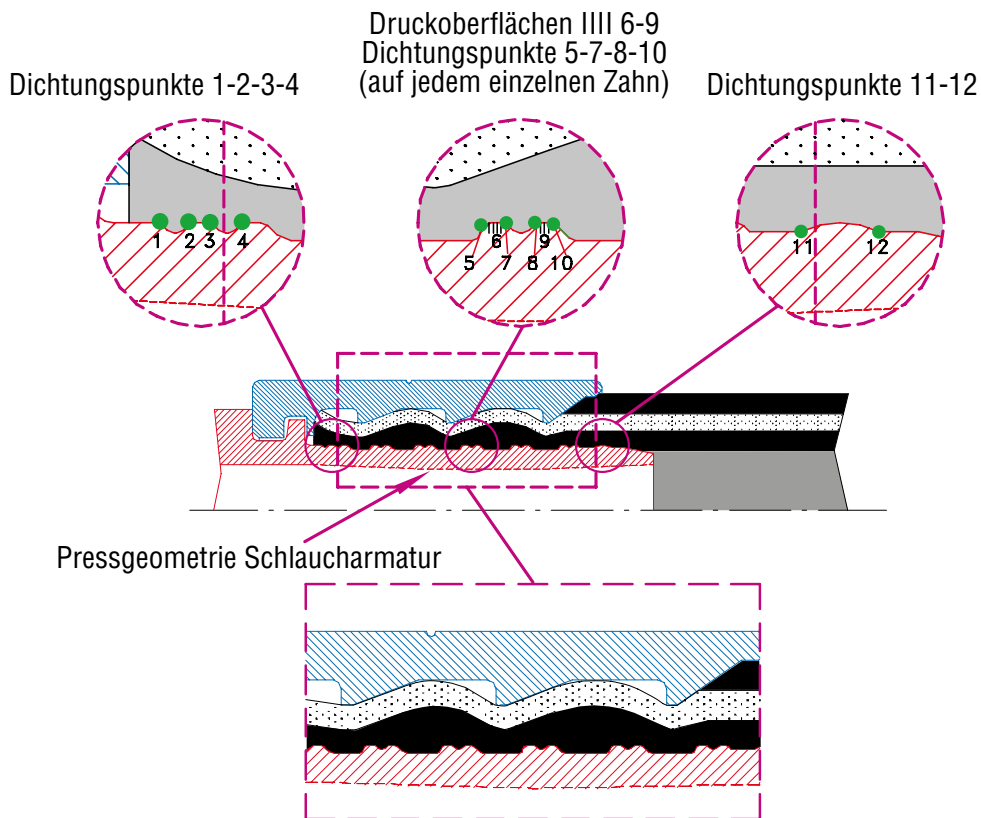

Feder-Nut-Verkrümmung mit Mehrfachdichtung:  
Garantie für **SICHERHEIT** - Schutz der **UMWELT** - Steigerung der **LEISTUNG**

## INNOVATIVER GEHALT

Seit vielen Jahren verlangt der Markt immer stärker Bauteile für öldynamische Anlagen, die drei wesentliche Forderungen erfüllen:

**SICHERHEIT DER VERPRESSUNG**    **FUNKTIONALITÄT BEI DER MONTAGE**    **DICHTHEIT**

Diese Elemente, die für die Sicherheit der Arbeitsumgebung (Legislativdekret 81/2008), für die Produkthaftung (D.P.R. 224-85/374/EWG) und für das gesamte System zur Gewährleistung des Umweltschutzes nunmehr unabdingbar sind, haben uns zur Verwirklichung dieser Produktreihe mit Schlauchanschlag, der variabler Geometrie während der Montage, Einrastverschluss, Multiplikation der Dichtungspunkte in der Gummiunterschicht und ein weiterer Dichtungspunkt zur Gewährleistung der Dichtheit kurz vor dem Schlauchaustritt aus der Hülse gebracht.

## GRUNDPRINZIP (NO-Skive-Hülse)

Bei der CAST Schlauchverschraubung der Serie C4 handelt es sich um eine Pressverschraubung mit Mehrfachdichtung, die auf dem öldynamischen Gummischlauch nach EN 853, EN 855, EN 857, SAE J517 montiert wird, um Anlagenverbindungen zu erhalten. Damit können schnell demontierbare Schlauchleitungen in den erforderlichen Konfigurationen für den Aufbau komplexer öldynamischer Hochleistungsanlagen realisiert werden.

Beim Verpressen der Hülse drückt ihre geometrische Konfiguration den äußeren Umfang des Schlauchs zusammen, wodurch sich dieser perfekt in das Innere des Verschraubungskörpers einpasst, und eine perfekte Montage der Komponenten realisiert und die Leistung merklich verbessert werden kann.

### Verbindungssystem Schlaucharmatur

Pressgeometrie  
Schlaucharmatur

### Rückverfolgungs- kennzeichnung

**CAST** =  
Herstellerlogo

- T =  
Herstellerwerk
- 3 =  
Baujahr
- CE =  
in der EU hergestellt
- 50 =  
verwendeter Stahltyp
- 01 =  
Gussnr. des  
verwendeten Stahls

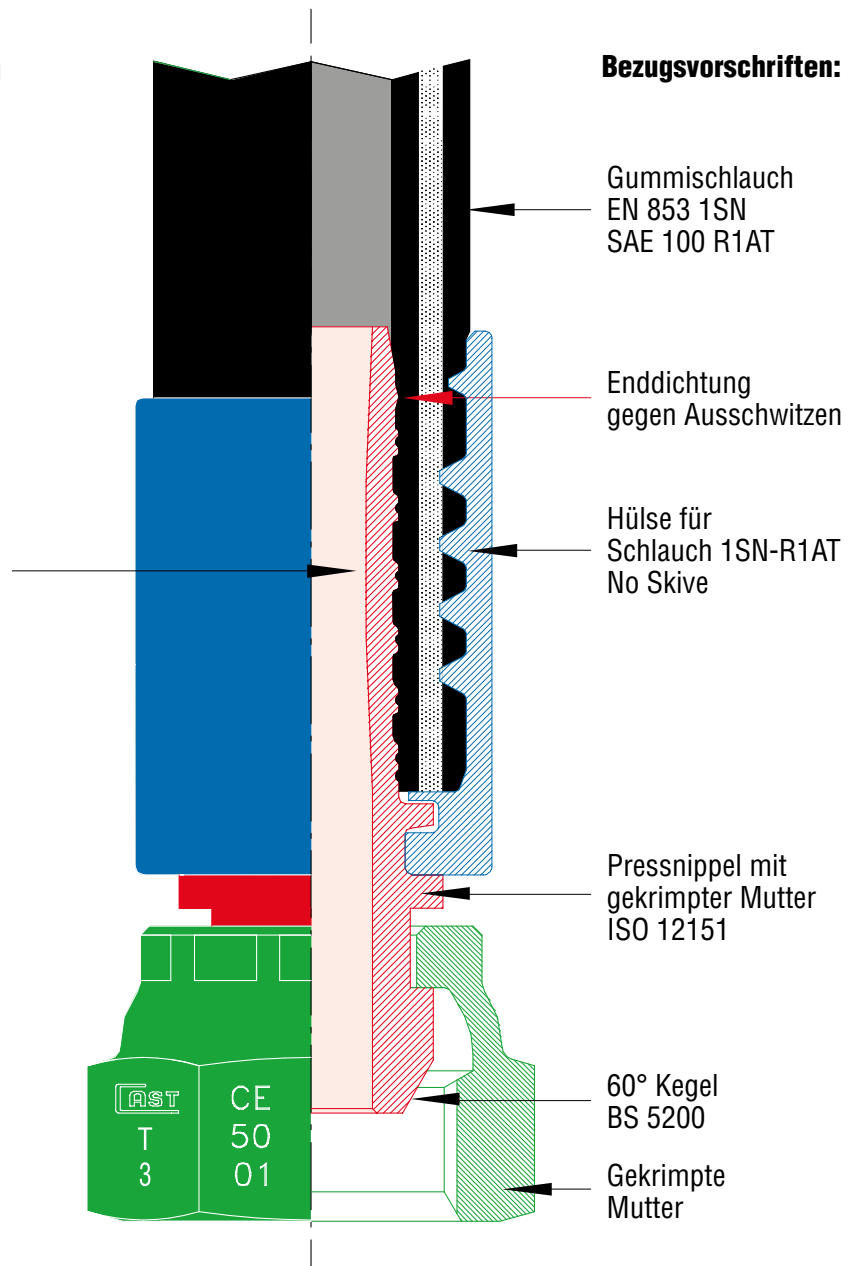

## TECHNISCHE EIGENSCHAFTEN (NO-Skive-Hülse)

Die CAST Schlauchverschraubung der Serie C4 garantiert perfekte Dichtheit des Kreislaufs, unabhängig von der durchlaufenden Flüssigkeit, sofern es sich nicht um korrodierende Flüssigkeiten handelt und die vom Hersteller angegebenen Solldruckwerte und Temperaturen eingehalten werden. Der Einrastverschluss sorgt für ein innovatives Blockiersystem, der den Schutz der Umwelt sowie die Sicherheit von Personen und Gegenständen gewährleistet und dabei die derzeit eingesetzte Technik übertrifft.

Vibrationen innerhalb des Normbereichs beeinträchtigen die Leistungsmerkmale der Verschraubungen nicht, die auch bei den max. zulässigen Werten ihre besten Eigenschaften als absolut garantierte Verbindungen beibehalten. Die auf die Verschraubungen zu montierenden Gummischläuche müssen unbedingt für öldynamische Anwendungen geeignet sein, während hervorzuheben ist, dass die verschraubten öldynamischen Schläuche Teile mit begrenzter Lebenszeit sind.

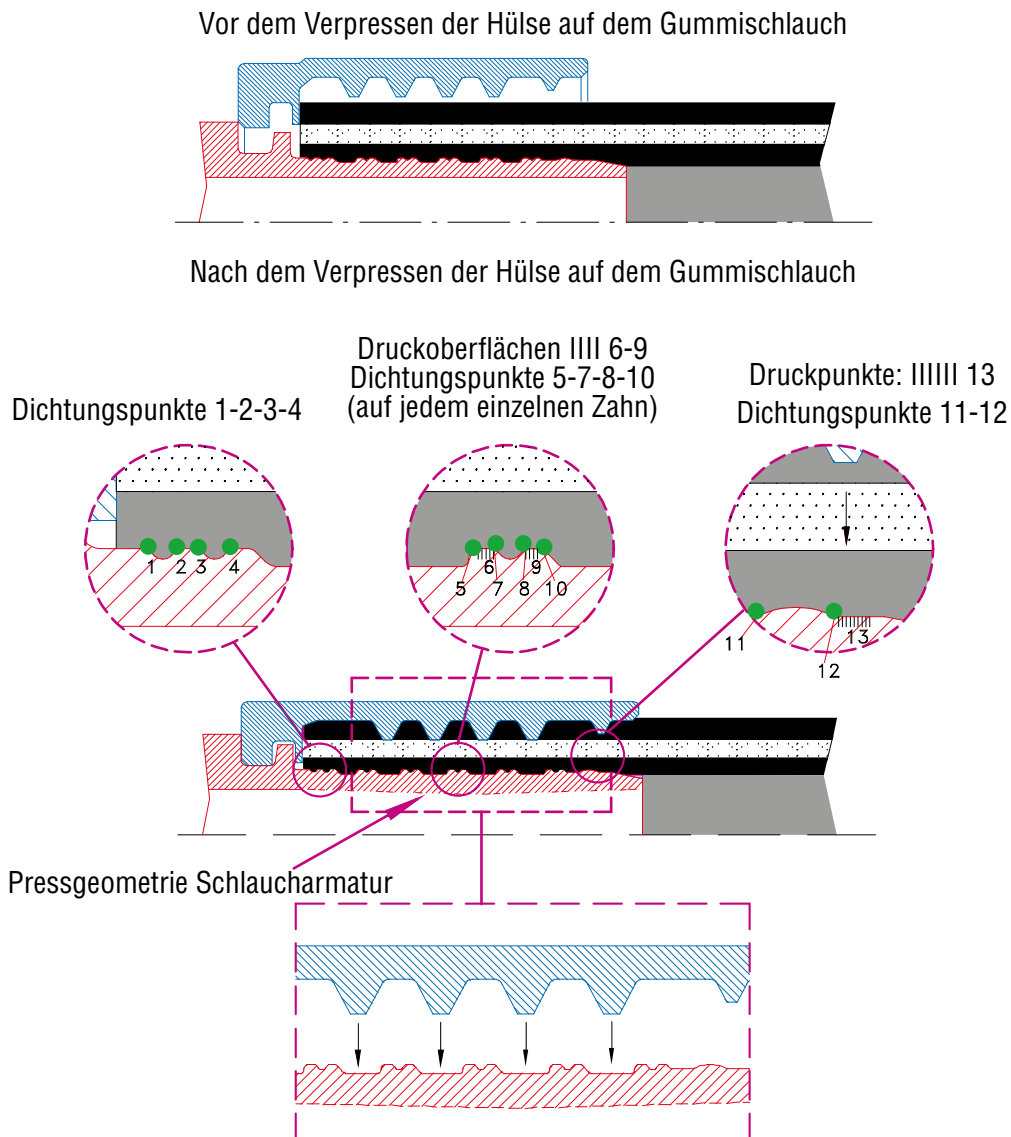

Feder-Nut-Verkrimpung mit Mehrfachdichtung:  
Garantie für **SICHERHEIT** - Schutz der **UMWELT** - Steigerung der **LEISTUNG**

## INNOVATIVER GEHALT

Seit vielen Jahren verlangt der Markt immer stärker Bauteile für öldynamische Anlagen, die drei wesentliche Forderungen erfüllen:

**SICHERHEIT DER VERPRESSUNG    FUNKTIONALITÄT BEI DER MONTAGE    DICHTHEIT**

Diese Elemente, die für die Sicherheit der Arbeitsumgebung (Legislativdekret 81/2008), für die Produkthaftung (D.P.R. 224-85/374/EWG) und für das gesamte System zur Gewährleistung des Umweltschutzes nunmehr unabdingbar sind, haben uns zur Verwirklichung dieser Produktreihe mit Schlauchanschlag, der variabler Geometrie während der Montage, Einrastverschluss, Multiplikation der Dichtungsstellen in der Gummiunterschicht und ein weiterer Dichtungsstelle zur Gewährleistung der Dichtheit kurz vor dem Schlauchaustritt aus der Hülse gebracht.

## GRUNDPRINZIP (INTERLOCK)

Bei der CAST Schlauchverschraubung der Serie INTERLOCK handelt es sich um eine Pressverschraubung mit Mehrfachdichtung, die auf dem öldynamischen Gummischlauch nach EN 856 montiert wird, um Anlagenverbindungen zu erhalten. Damit können schnell demontierbare Schlauchleitungen in den erforderlichen Konfigurationen für den Aufbau komplexer öldynamischer Höchstleistungsanlagen realisiert werden.

Beim Verpressen der Hülse drückt ihre geometrische Konfiguration die äußere Metallverstärkung des Schlauchs zusammen, wodurch sich dieser perfekt in das Innere des Verschraubungskörpers einpasst, und einen perfekten Anschluss realisiert, der Beständigkeit gegen Druckspitzen und schwere Belastungen im Bereich der vorgesehenen Leistungen garantiert.

### Verbindungssystem Schlaucharmatur

Pressgeometrie  
Schlaucharmatur

### Rückverfolgungs- kennzeichnung

**CAST** =  
Herstellerlogo

- T =  
Herstellerwerk
- 3 =  
Baujahr
- CE =  
in der EU hergestellt
- 50 =  
verwendeter Stahltyp
- 01 =  
Gussnr. des  
verwendeten Stahls

### Bezugsvorschriften:

Gummischlauch  
EN 856

Hülse  
Schläuche 4SH

Pressnippel mit  
gestifteter Mutter  
ISO 12151

60° Kegel  
BS 5200

Gestiftete  
Mutter

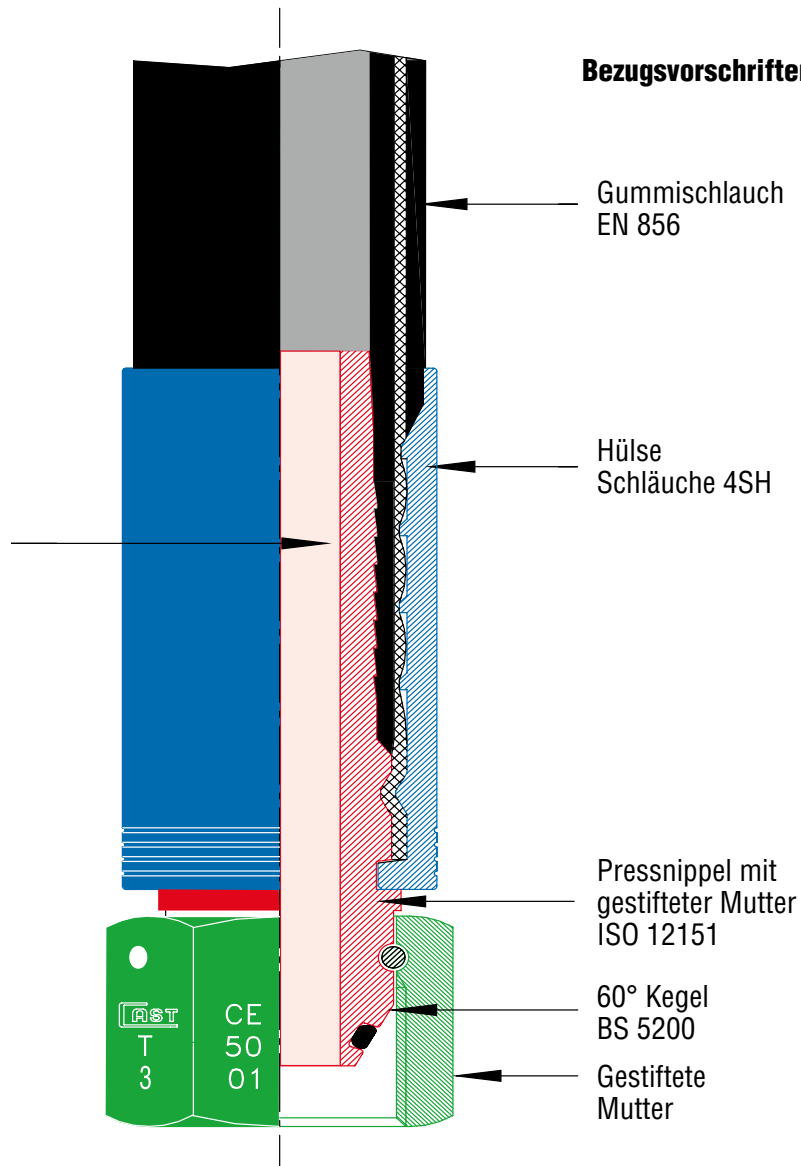

## TECHNISCHE EIGENSCHAFTEN (INTERLOCK)

Die CAST Schlauchverschraubung der Serie INTERLOCK garantiert perfekte Dichtheit des Kreislaufs, unabhängig von der durchlaufenden Flüssigkeit, sofern es sich nicht um korrodierende Flüssigkeiten handelt und die vom Hersteller angegebenen Solldruckwerte und Temperaturen eingehalten werden.

Die INTERLOCK Verschraubungen sind ausschließlich mit Spiralschläuchen des Typs 4SP, 4SH und R13 nach EN 856 zu verwenden. Die Montage sieht ein Schälen des Schlauchs vor, sowohl innen, als auch außen, so dass zwei spezifische Dichtungsbereiche erzeugt werden.

Der besondere Interlock-Anschluss garantiert eine perfekte Verkopplung durch Einrasten zwischen Hülse, Schlauchverstärkung und Einsatz, wodurch ein solider Metall-Metall-Verschluss erzeugt wird. Siehe Abb. 1.

Beim Verpressen drückt das Innenprofil der Hülse die äußere Metallverstärkung des Schlauchs zusammen, wodurch eine mechanische Dichtung zwischen Rohr und Hülse realisiert wird (siehe Abb. 1), und eine hydraulische Dichtung zwischen der Unterschicht des Schlauchs und dem Einsatz (siehe Abb. 2).

Vibrationen und Pulsationen innerhalb des Normbereichs beeinträchtigen die Leistungsmerkmale der Verschraubungen nicht, die auch bei den max. zulässigen Werten ihre besten Eigenschaften als absolut garantierte Verbindungen beibehalten.

Die auf die Verschraubungen zu montierenden Gummischläuche müssen unbedingt für öldynamische Anwendungen geeignet sein, während hervorzuheben ist, dass die verschraubten öldynamischen Schläuche Teile mit begrenzter Lebenszeit sind.

Vor dem Verpressen der Hülse auf dem abisolierten Schlauch

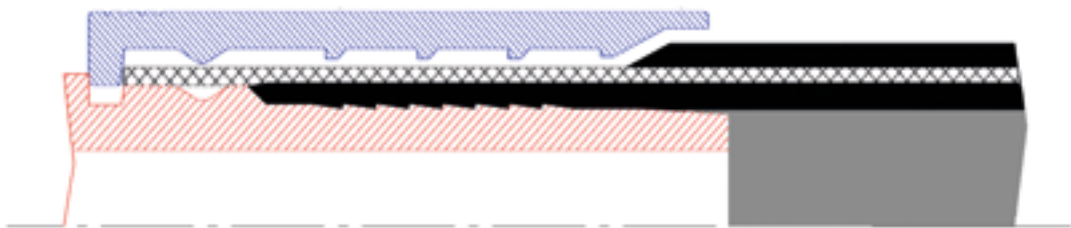

Nach dem Verpressen der Hülse auf dem abisolierten Schlauch

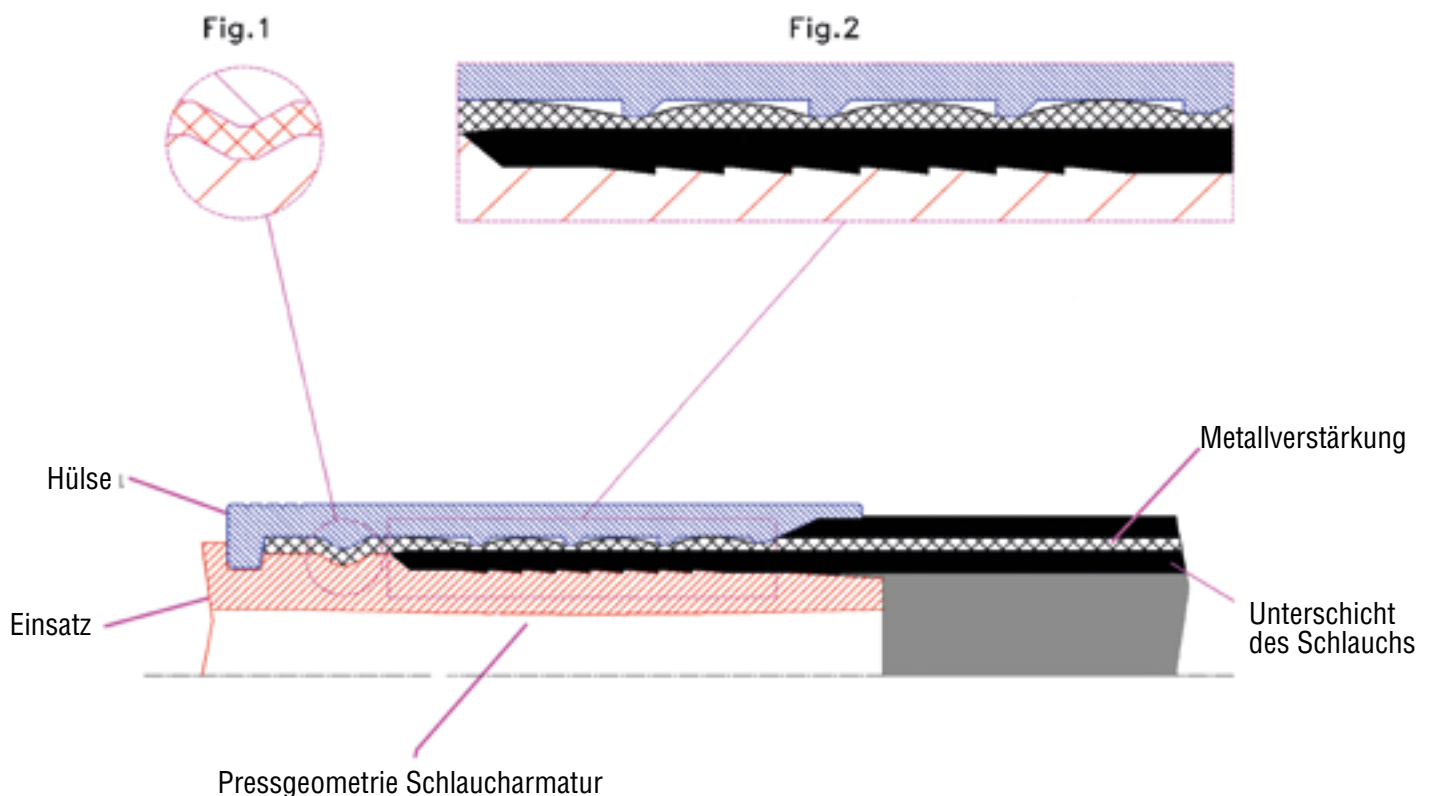

## GRUNDPRINZIP (Steckarmatur)

Die Steckarmatur 80 ... ist ein neues Projekt der CAST S.p.A. und hat die Aufgabe, die Montage- und Demontagezeiten der Schläuche auf öldynamischen Anlagen zu verringern, und dabei Zeit und Kosten beim Austausch von Werkzeugen an der Maschine zu sparen.

Es handelt sich um eine Steckarmatur, die schnelle Montage und schnelle Demontage ermöglicht und keine Schlüssel oder Werkzeuge erforderlich macht, da es ausreicht, den Schlauch von Hand einzuführen und herauszuziehen, indem einfach auf die bewegliche Hülse eingewirkt wird, die die Einrastung des Anschlusses entsperrt.

Er vereinfacht und erleichtert die Wartungseingriffe dort, wo die Schläuche aus Platzgründen zusammenhängend oder in für die Werkzeuge unzugänglichen Bereichen montiert sind.

### Verbindungssystem Schlaucharmatur

Rückverfolgungskennzeichnung

### Rückverfolgungs- kennzeichnung

**CAST** =  
Herstellerlogo

- T =  
Herstellerwerk
- 3 =  
Baujahr
- CE =  
in der EU hergestellt
- 50 =  
verwendeter Stahltyp
- 01 =  
Gussnr. des  
verwendeten Stahls

### Bezugsvorschriften:

Gummischlauch  
EN 853 1SN  
SAE 100 R1AT

Hülse für  
Schlauch 1SN-R1AT

Entsperrnutmutter

Gerader  
Einsatz

Verbindungskörper

Schutz-  
filter



## TECHNISCHE EIGENSCHAFTEN (Steckarmatur)

Die Steckarmatur Serie 80 .... ist ein Steckanschluss für öldynamische Hochleistungsschläuche, garantiert perfekte Dichtheit des Kreislaufs, unabhängig von der durchlaufenden Flüssigkeit, sofern es sich nicht um korrodierende Flüssigkeiten handelt und die vom Hersteller angegebenen Solldruckwerte und Temperaturen eingehalten werden.

Besondere Sorgfalt wurde für die auf das Erzeugnis anzuwendenden Sicherheitsparameter verwendet. Bereits in der Planungsphase wurde ein Filter im Inneren des Verbindungskörpers vorgesehen, mit der Aufgabe, das Eintreten von Fremdkörpern in den Kreislauf nach dem Anschluss zu vermeiden, um das System der Ventile, Zylinder und Aktoren der Anlage vor Verunreinigungen zu schützen, welche diese schädigen würden.

## MONTAGEANLEITUNG FÜR STECKARMATUR

- 1) Vor der Montage ist sicherzustellen, dass alle Werkzeuge, die verwendet werden, in einwandfreiem Zustand sind. Es ist verboten, nicht-konforme Werkzeuge zu verwenden. Ersetzen Sie ineffiziente Werkzeuge.
- 2) Stecken Sie die Kupplung in dem Verbindungskörper bis zum Anschlag. In dieser Phase ist der grüne und rote Ring für den Bediener nicht sichtbar.
- 3) Die Überprüfung der korrekten Montage muss durch leichtes Ziehen des gesteckten Einsatzes (Abb. 2) durchgeführt werden. →
- 4) Wenn Sie nur der grüne Ring sichtbar ist, ist dies die Bestätigung, dass die Montage korrekt durchgeführt wurde und Druck in das System aufgebaut werden kann. Sollten Sie den roten Ring sehen bedeutet es, dass die Verbindung nicht ordnungsgemäß montiert ist und es darf kein Druck aufgebaut werden. In diesem Fall muß die Montage wiederholt werden, bis nur der grüne Ring sichtbar ist.
- 5) Die Demontage kann nicht erfolgen, solange Druck im System aufgebaut ist. Das Lösen des gesteckten Anschlusses darf nur erfolgen, wenn der Druck abgebaut ist. Nur dann kann die Hülse entriegelt werden. (Abb. 3).
- 6) Es ist verboten, den gesteckten Einsatz aus der Verbindung des Körper zu demontieren, solange das System nicht vollständig vom Druck entleert ist.

### EINRASTPHASE



Abb. 1



Abb. 2

### AUSRASTPHASE

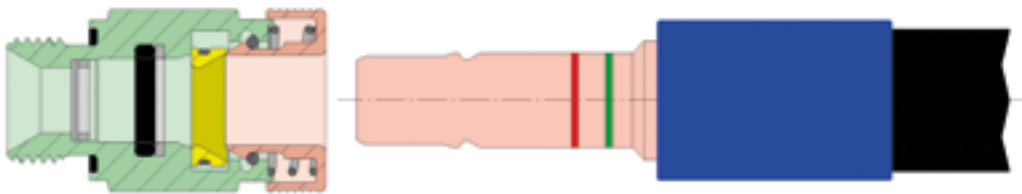

Abb. 3

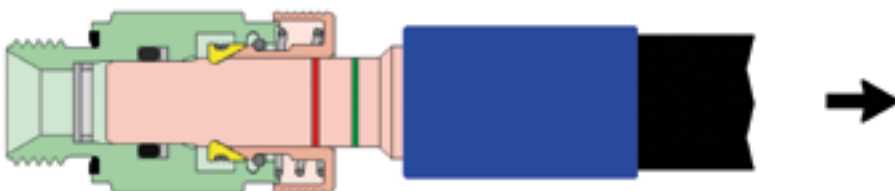

Abb. 4

## **SICHERHEITSAKTOREN (Skive-No-Skive-Interlock-Steckarmatur)**

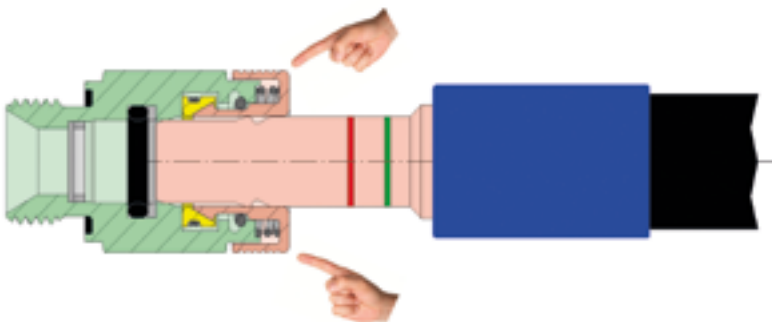
- Die Pressverschraubungen für Hochdruckschläuche der Serie C4 der CAST S.p.A. lösen durch den Einrastverschluss und die Selbstsperrung (durch die besondere Geometrie der Hülse und des Verschraubungskörpers erzielt) das Problem der Sicherheit. Einerseits erhöhen wir die Sicherheit der Verankerung und andererseits setzen wir präzise mechanische Grenzen für den Rohreinschnitt, was eine ordnungsgemäße Funktion sicherstellt.
- Die CAST Produktion entspricht völlig den Konstruktionsparametern der Bezugsnormen.
- Die im Katalog angeführten Betriebsnenn drücke (in bar) geben die max. zulässigen Druckwerte (einschl. Druckspitzen) an. Um die Produkte bei höheren als den angegebenen Werten zu verwenden, müssen in Zusammenarbeit mit dem Hersteller Tests in Bezug auf die vorgesehenen Anwendungen durchgeführt werden.
- •Es ist unbedingt erforderlich, mit den vorgeschriebenen Pressdorne P-N P zu 100% die Verpressung der Armaturenöffnung (Einsatz) zu kontrollieren. Im Fall von Biegungen ist es unbedingt erforderlich, Bezugsmuster zu erhalten, indem der Schlauch nippel an der Basis der Biegung abgeschnitten und eine Prüfung mit den vorgenannten Pressdornen durchgeföhrt wird. Auf Grundlage der so erhaltenen Muster kann dann die Montage in Serie erfolgen. Diesen Vorgang regelmäßig wiederholen, um die Einhaltung der Parameter sicherzustellen.
- Der Anwender muss für eine ordnungsgemäße Wartung Folgendes berücksichtigen:

## **DIE VERSCHRAUBTEN ÖLDYNAMISCHEN SCHLÄUCHE SIND TEILE MIT BEGRENZTER LEBENSZEIT.**

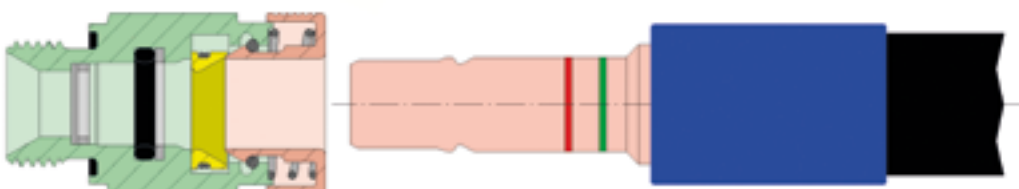
- Es gilt der Sicherheitsfaktor 4:1 für statischen Druck bei den angegebenen Temperaturen und Druckwerten wie in den Normen EN 853, EN 855, EN 856, EN 857, SAE J517, ISO 12151 angeführt.
- Der Schlauch muss unbedingt mit der Sicherheitskette verankert oder durch ein Gehäuse geschützt werden, wodurch in jedem Fall verhindert wird, dass bei Ausrasten desselben der Mensch getroffen werden könnte.
- Natürlich ist die Zuverlässigkeit unserer Produkte nur gewährleistet, wenn die gesamte Verbindung aus unseren Komponenten besteht (siehe Rückverfolgungskennzeichnung).

## **ORIGINALITÄT DES PRODUKTS (Skive-No-Skive-Schnellanschluss)**

Die Originalität des Produkts besteht darin, eine Einrastgeometrie mit Mehrfachdichtung realisiert zu haben. Das neue Produkt ist besser als die bekannten Techniken und löst das Problem von kleinen Leckagen, Ausschwitzen und Montagesicherheit, wobei die obigen Faktoren im Ursprung gelöst werden. Die dimensionale Optimierung, die innovative Geometrie und der Einsatz von Materialien und Behandlungen, die eigens für die Produktion dieser Produktserie entwickelt worden sind, hat uns ermöglicht, ein Produkt zu verwirklichen, das den Stand der Technik verbessert hat, und Sicherheit, Umwelt und optimale Leistung berücksichtigt.

## **HOHE DICHTHEIT (Skive-No-Skive-Schnellanschluss)**

Die gewichtsmäßige Unterteilung der Dichtungsflächen hat eine Optimierung der Verbindung zwischen Schlauch, Hülse und Verschraubung ermöglicht und die Bedingungen geschaffen, um eine wirklich außergewöhnliche Dichtungsleistung zu erzielen, sowohl vom Standpunkt was die Montage, als auch was die Dichtheit betrifft. Die Dichtungspunkte des neuen Produkts wurden gegenüber dem vorherigen Stand der Technik verdreifacht, was die STÄNDIGE VERBESSERUNG der Technik im Bereich Forschung, Entwicklung und Innovation unseres Unternehmens bestätigt, das sich stets im Rahmen von Projekten engagiert, die auf die technologische Zukunft gerichtet sind, zum Schutz der Umwelt.

## **ALLGEMEINE ANWEISUNGEN (Skive-No-Skive-Interlock-Schnellanschluss)**

Bevor die Hülsen mit dem öldynamischen Schlauch verbunden werden, kontrollieren, dass sie das richtige Maß für den Schlauch aufweisen, der verwendet werden soll, die Druckwerte berücksichtigen, die angelegt werden sollen, und kontrollieren, dass die Haltbarkeit des Schlauchs nicht abgelaufen ist und dieser keine Mängel aufweist. Kontrollieren, dass der Verschraubungskörper keine Mängel aufweist und ihn vorsichtig bis zu seinem natürlichen Anschlag in die Öffnung einföhren, ohne das Innere des Schlauchs zu beschädigen. Dann Verpressen und dabei die vom Hersteller der Verschraubungen angegebenen Pressdurchmesser genau einhalten. Es ist unbedingt erforderlich, mit den vorgeschriebenen Konuslehren P-N P die Einschnürung der Verschraubungsöffnung zu kontrollieren, um die richtige Montage von Schlauch, Einsatz und Hülse zu überprüfen. Vor Anschließen des vormontierten Schlauchs auf der Maschine muss überprüft werden, dass der gesamte Schlauch frei von Mängeln ist. Im Zweifelsfall die konservativere und sicherere Lösung wählen.

## **ANWENDUNGSNORMEN (Skive-No-Skive-Interlock-Schnellanschluss)**

Für einen ordnungsgemäßen Gebrauch und eine entsprechende technische Leistungsfähigkeit der Verschraubung müssen unbedingt qualitativ hochwertige Schläuche verwendet werden. Der Einsatz von Schläuchen, die nicht den angegebenen Eigenschaften entsprechen, kann die Funktionsweise der Verbindung entscheidend gefährden und die ordnungsgemäße Leistung beeinträchtigen.

## **AUSTAUSCHBARKEIT UND KODIERUNG (Skive-No Skive)**

Die neue Serie der CAST S.p.A. Pressverschraubungen ist problemlos mit der vorhergehenden Serie 70.... austauschbar, auch was einzelne Komponenten betrifft. Die vorhergehende Serie 70 .... ist weiter erhältlich, solange der Vorrat reicht, und daraufhin automatisch durch die neue Serie 80.... ersetzt.

## WAHL DES SCHLAUCHMASSES

Für die richtige Wahl des Innendurchmessers des Schlauchs kann die nachstehende Grafik verwendet werden, die ermöglicht, das Schlauchmaß in Funktion des Durchsatzes und der Geschwindigkeit der Flüssigkeit festzulegen.

Um das Maß des gewünschten Schlauchs zu finden, muss man nur mit einer Geraden die bekannten Werte von Durchsatz und Geschwindigkeit verbinden. Der Schnittpunkt der so gezogenen Geraden legt auf der mittleren Grafik den zu wählenden Wert des Rohrdurchmessers fest. Sollte der sich ergebende Wert sich nicht im Bereich eines der angegebenen Durchmesser (DN) befinden, den höheren Wert wählen. Die empfohlenen Geschwindigkeiten für unter Druck stehende Systeme, Ansaug- oder Rücklaufsysteme verwenden, um optimale Funktionsbedingungen des Systems zu haben.

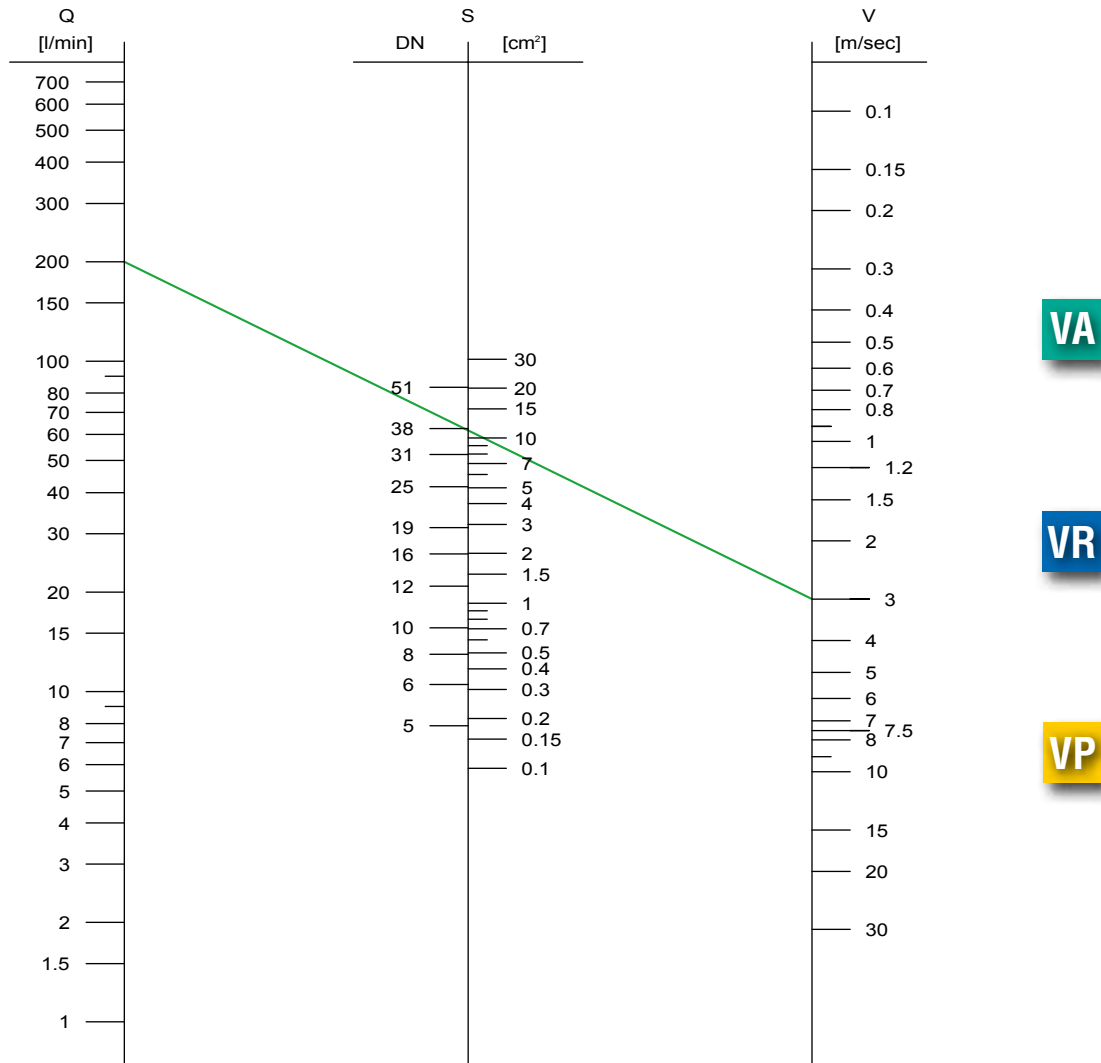

### Zum Beispiel:

Mit einem Flüssigkeitsdurchsatz  $Q = 200$  l/min und der Flüssigkeitgeschwindigkeit  $V = 3$  m/s erhält man DN38.

### Legende

- Q** = Schlauchdurchsatz in l/min
- S** = Schlauchquerschnitt in cm<sup>2</sup>  
(DN entsprechender Durchmesser)
- V** = Geschwindigkeit der Flüssigkeit

- VP** = empfohlene Höchstgeschwindigkeit für unter Druck stehende Systeme
- VA** = empfohlene Höchstgeschwindigkeit für Ansaugsysteme
- VR** = empfohlene Höchstgeschwindigkeit für Rücklaufsysteme

# SCHLAUCHKENNZEICHNUNG

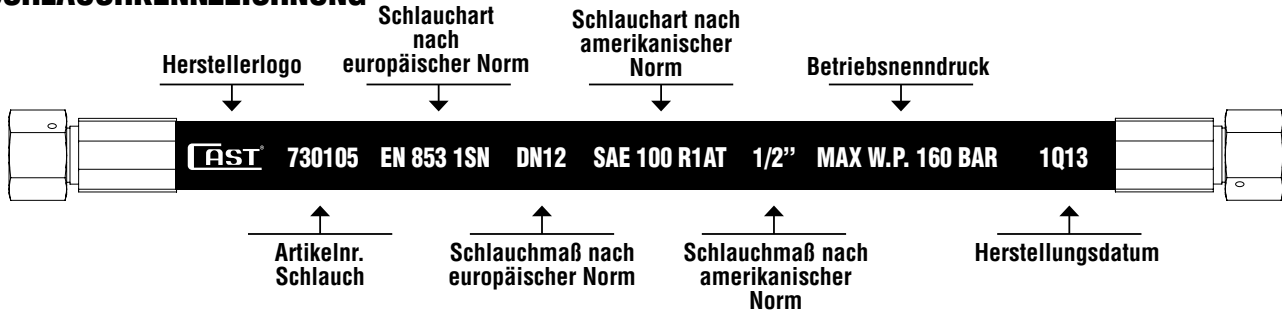

## BETRIEBSDRUCKWERTE DER SCHLÄUCHE

SCHLAUCHART		SCHLAUCHMASS											
		5	6	8	10	12	16	19	25	31	38	51	DN
		-3 3/16	-4 1/4	-5 5/16	-6 3/8	-8 1/2	-10 5/8	-12 3/4	-16 1	-20 1 1/4	-24 1 1/2	-32 2	SIZE INCH
GEFLECHTSCHLÄUCHE	7301... EN 853 1SN SAE 100 R1AT	250	225	215	180	160	130	105	88	63	50	40	bar
		3625	3263	3118	2610	2320	1885	1523	1276	914	725	580	psi
	7302... EN 853 2SN SAE 100 R2AT	415	400	350	330	275	250	215	165	125	90	78	bar
		6018	5800	5075	4785	3988	3625	3118	2393	1813	1305	1131	psi
	7305... EN 857 1SC	-	225	215	180	160	-	-	-	-	-	-	bar
		-	3263	3118	2610	2320	-	-	-	-	-	-	psi
	7306... EN 857 2SC SAE 100 R16	-	400	350	330	275	250	215	165	-	-	-	bar
	-	5800	5075	4785	3988	3625	3118	2393	-	-	-	ps	
SPIRASCHLÄUCHE	7314...-7315.. 1SC HYDRO-WASH	-	250	250	250	-	-	-	-	-	-	-	bar
		-	3625	3625	3625	-	-	-	-	-	-	-	psi
	7316...-7317.. 2SC HYDRO-WASH	-	400	400	400	-	-	-	-	-	-	-	bar
		-	5800	5800	5800	-	-	-	-	-	-	-	psi
	7308... EN 856 4SP	-	450	-	445	415	350	350	280	-	-	-	bar
		-	6525	-	6453	6018	5075	5075	4060	-	-	-	psi
THERMOPLAST-SCHLÄUCHE	7309... EN 856 4SH	-	-	-	-	-	-	420	380	325	290	250	bar
		-	-	-	-	-	-	6090	5510	4713	4205	3625	psi
	7310... EN 856 R13	-	-	-	-	-	-	345	345	345	345	345	bar
	-	-	-	-	-	-	5000	5000	5000	5000	5000	psi	
THERMOPLAST-SCHLÄUCHE	7311... EN 855 R7 SAE 100 R7	210	200	190	175	-	-	-	-	-	-	-	bar
		3045	2900	2755	2537	-	-	-	-	-	-	-	psi
	7312... R7TM	325	300	240	225	190	150	130	105	-	-	-	bar
		4710	4350	3480	3260	2755	2175	1885	1522	-	-	-	psi

**Hinweise:** Die Außendurchmesser der angegebenen Schläuche sind als Richtwerte zu verstehen. Diese Durchmesser können in Funktion der Konstruktionstoleranzen unter Einhaltung der von den Normen vorgesehenen Grenzwerte variieren

SYMBOL	BESCHREIBUNG
	Innendurchmesser des Schlauchs  DN= Innendurchmesser des Schlauchs nach Konstruktionsnormen für Schläuche (EN) mm= Nominaler Innendurchmesser des Schlauchs in mm nach Konstruktionsnormen für Schläuche (EN/SAE) SIZE= Innendurchmesser des Schlauchs nach SAE J517 (in 1/16 Zoll ausgedrückter Wert) INCH= Nominaler Innendurchmesser des Schlauchs in Zoll

SYMBOL	BESCHREIBUNG
	Minimaler Biegungsradius
	Maximaler Betriebsdruck
	Berstdruck
	ineares Einheitsgewicht des Schlauchs
	Durchschnittlicher Außendurchmesser des Schlauchs

## SCHLAUCH EN 853 1SN - SAE 100 R1AT







**Anwendungsbereich** Mitteldruck-Hydrauliksysteme mit Mineral- und Pflanzenölen, Wasser, wässrigen Lösungen, Luft\*, Edelgasen\*.

**Schlauchaufbau:**

- **Seele** Unterschicht aus synthetischem, ölbeständigem Gummi.
- **Verstärkung** 1 hochzugfeste Strahlgeflechteinlage.
- **Decke** Schwarzer synthetischer Gummi, beständig gegen Reibung, Öl, Kraftstoffe, Ozon, Witterung.  
\* Bei Gasdruckwerten über 15 bar muss die Decke perforiert werden.

**Betriebstemperatur** -40°C bis +100°C, gelegentliche Ausschläge bis +125°C werden toleriert.



ARTIKELNR											
	Ø innen				Ø außen	R min.	ND		Berstdruck		Gewicht g/m
	DN	mm	size	inch			bar	psi	bar	psi	
730101	5	4,8	-3	3/16	11,6	90	250	3625	1000	14500	180
730102	6	6,6	-4	1/4	13	100	225	3263	900	13050	190
730103	8	8,3	-5	5/16	14,7	115	215	3118	850	12325	220
730104	10	9,9	-6	3/8	16,8	125	180	2610	720	10440	280
730105	12	13	-8	1/2	20	180	160	2320	640	9280	360
730106	16	16,4	-10	5/8	23,2	200	130	1885	520	7540	440
730107	19	19,5	-12	3/4	27,1	240	105	1523	420	6090	560
730108	25	26	-16	1	35,1	300	88	1276	350	5075	830
730109	31	32,5	-20	1 1/4	42,5	420	63	914	250	3625	1070
730110	38	38,7	-24	1 1/2	50,1	500	50	725	200	2900	1420
730111	51	51,1	-32	2	64,1	630	40	580	160	2320	2010

## SCHLAUCH EN 853 2SN - SAE 100 R2AT







**Anwendungsbereich** Mitteldruck-Hydrauliksysteme mit Mineral- und Pflanzenölen, Wasser, wässrigen Lösungen, Luft\*, Edelgasen\*.

**Schlauchaufbau:**

- **Seele** Unterschicht aus synthetischem, ölbeständigem Gummi.
- **Verstärkung** 2 hochzugfeste Strahlgeflechteinlagen.
- **Decke** Schwarzer synthetischer Gummi, beständig gegen Reibung, Öl, Kraftstoffe, Ozon, Witterung.  
\* Bei Gasdruckwerten über 15 bar muss die Decke perforiert werden.

**Betriebstemperatur** -40°C bis +100°C, gelegentliche Ausschläge bis +125°C werden toleriert.



ARTIKELNR											
	Ø innen				Ø außen	R min.	ND		Berstdruck		Gewicht g/m
	DN	mm	size	inch			bar	psi	bar	psi	
730201	5	4,8	-3	3/16	13,3	90	415	6018	1650	23925	300
730202	6	6,6	-4	1/4	14,4	100	400	5800	1600	23200	310
730203	8	8,3	-5	5/16	16	115	350	5075	1400	20300	370
730204	10	9,9	-6	3/8	18,4	125	330	4785	1320	19140	440
730205	12	13	-8	1/2	21,4	180	275	3988	1100	15950	530
730206	16	16,4	-10	5/8	24,6	200	250	3625	1000	14500	660
730207	19	19,5	-12	3/4	28,6	240	215	3118	850	12325	840
730208	25	26	-16	1	37,1	300	165	2393	650	9425	1230
730209	31	32,5	-20	1 1/4	46,7	420	125	1813	500	7250	1770
730210	38	38,7	-24	1 1/2	54,5	500	90	1305	360	5220	2170
730211	51	51,1	-32	2	66,7	630	78	1131	310	4500	2790

## SCHLAUCH EN 857 1SC







**Anwendungsbereich** Mitteldruck-Hydrauliksysteme mit Mineral- und Pflanzenölen, Wasser, wässrigen Lösungen, Luft\*, Edelgasen\*.

**Schlauchaufbau:**

- **Seele**                    Unterschicht aus synthetischem, ölbeständigem Gummi.
- **Verstärkung**        1 hochzugfeste Strahlgeflechteinlage.
- **Decke**                 Schwarzer synthetischer Gummi, beständig gegen Reibung, Öl, Kraftstoffe, Ozon, Witterung.  
\* Bei Gasdruckwerten über 15 bar muss die Decke perforiert werden.

**Betriebstemperatur**   -40°C bis +100°C, gelegentliche Ausschläge bis +125°C werden toleriert.



ARTIKELNR	 Ø innen				 Ø außen	 R min.	 ND		 Berstdruck		 Gewicht g/m
	DN	mm	size	inch			bar	psi	bar	psi	
	730502	6	6,6	-4			1/4	11,9	75	225	
730503	8	8,3	-5	5/16	13,7	85	215	3118	850	12325	210
730504	10	9,9	-6	3/8	15,7	90	180	2610	720	10440	260
730505	12	13	-8	1/2	19,5	130	160	2320	640	9280	340

## SCHLAUCH EN 857 2SC







**Anwendungsbereich** Mitteldruck-Hydrauliksysteme mit Mineral- und Pflanzenölen, Wasser, wässrigen Lösungen, Luft\*, Edelgasen\*.

**Schlauchaufbau:**

- **Seele**                    Unterschicht aus synthetischem, ölbeständigem Gummi.
- **Verstärkung**        2 hochzugfeste Strahlgeflechteinlagen.
- **Decke**                 Schwarzer synthetischer Gummi, beständig gegen Reibung, Öl, Kraftstoffe, Ozon, Witterung.  
\* Bei Gasdruckwerten über 15 bar muss die Decke perforiert werden.

**Betriebstemperatur**   -40°C bis +100°C, gelegentliche Ausschläge bis +125°C werden toleriert.



ARTIKELNR	 Ø innen				 Ø außen	 R min.	 ND		 Berstdruck		 Gewicht g/m
	DN	mm	size	inch			bar	psi	bar	psi	
	730602	6	6,6	-4			1/4	13	75	400	
730603	8	8,3	-5	5/16	14,6	85	350	5075	1400	20300	300
730604	10	9,9	-6	3/8	16,6	90	330	4785	1320	19140	370
730605	12	13	-8	1/2	20	130	275	3988	1100	15950	450
730606	16	16,4	-10	5/8	23,9	170	250	3625	1000	14500	610
730607	19	19,5	-12	3/4	27,6	200	215	3118	850	12350	760
730608	25	26	-16	1	35,6	250	165	2393	650	9425	1150

## SCHLAUCH 1SC HOCHDRUCKREINIGER - SCHWARZ







**Anwendungsbereich** Für die Hochdruckreinigung mit heißem Wasser.

**Schlauchaufbau:**

- Seele Synthetischer Spezialgummi, beständig bis 150°C, gegen heißer Wasser, Reinigungsmittel.
- Verstärkung 1 hochzugfeste Strahlgeflechteinlage.
- Decke Schwarzer synthetischer Spezialgummi, mikrogelocht, öl-, abrieb- und witterungsbeständig.

**Betriebstemperatur** -40°C bis +150°C



ARTIKELNR											
	Ø innen				Ø außen	R min.	ND		Berstdruck		Gewicht g/m
	DN	mm	size	inch			bar	psi	bar	psi	
731402	6	6,6	-4	1/4	11,8	75	250	3625	1000	14500	160
731403	8	8,3	-5	5/16	13,7	85	250	3625	1000	14500	210
731404	10	9,9	-6	3/8	15,5	90	250	3625	1000	14500	290

## SCHLAUCH 1SC HOCHDRUCKREINIGER - BLAU







**Anwendungsbereich** Für die Hochdruckreinigung mit heißem Wasser.

**Schlauchaufbau:**

- Seele Synthetischer Spezialgummi, beständig bis 150°C, gegen heißer Wasser, Reinigungsmittel.
- Verstärkung 1 hochzugfeste Strahlgeflechteinlage.
- Decke Schwarzer synthetischer Spezialgummi, mikrogelocht, öl-, abrieb- und witterungsbeständig.

**Betriebstemperatur** -40°C bis +150°C



ARTIKELNR											
	Ø innen				Ø esterno	R min.	ND		Berstdruck		Gewicht g/m
	DN	mm	size	inch			bar	psi	bar	psi	
731502	6	6,6	-4	1/4	11,8	75	250	3625	1000	14500	160
731503	8	8,3	-5	5/16	13,7	85	250	3625	1000	14500	210
731504	10	9,9	-6	3/8	15,5	90	250	3625	1000	14500	290

## SCHLAUCH 2SC HOCHDRUCKREINIGER - SCHWARZ







**Anwendungsbereich** Für die Hochdruckreinigung mit heißem Wasser.

**Schlauchaufbau:**

- Seele Synthetischer Spezialgummi, beständig bis 150°C, gegen heißer Wasser, Reinigungsmittel.
- Verstärkung 2 hochzugfeste Strahlgeflechteinlagen.
- Decke Schwarzer synthetischer Spezialgummi, mikrogelocht, öl-, abrieb- und witterungsbeständig.

**Betriebstemperatur** -40°C bis +150°C



ARTIKELNR											
	Ø innen				Ø außen	R min.	ND		Berstdruck		Gewicht g/m
	DN	mm	size	inch			bar	psi	bar	psi	
731602	6	6,6	-4	1/4	13	75	400	5800	1600	23200	250
731603	8	8,3	-5	5/16	14,6	85	400	5800	1600	23200	300
731604	10	9,9	-6	3/8	16,6	90	400	5800	1600	23200	370



## SCHLAUCH 2SC HOCHDRUCKREINIGER - BLAU







**Anwendungsbereich** Für die Hochdruckreinigung mit heißem Wasser.

**Schlauchaufbau:**

- **Seele** Synthetischer Spezialgummi, beständig bis 150°C, gegen heißer Wasser, Reinigungsmittel.
- **Verstärkung** 2 hochzugfeste Strahlgeflechteinlagen.
- **Decke** Schwarzer synthetischer Spezialgummi, mikrogelocht, öl-, abrieb- und witterungsbeständig.

**Betriebstemperatur** -40°C bis +150°C



ARTIKELNR	 Ø innen				 Ø außen	 R min.	 ND		 Berstdruck		 Gewicht
	DN	mm	size	inch	g/m	bar	psi	bar	psi		
731702	6	6,6	-4	1/4	13	75	400	5800	1600	23200	250
731703	8	8,3	-5	5/16	14,6	85	400	5800	1600	23200	300
731704	10	9,9	-6	3/8	16,6	90	400	5800	1600	23200	370

## SCHLAUCH EN 856 4SP







**Anwendungsbereich** Hochdruck-Hydrauliksysteme (auch pulsierend) mit Ölen, Wasser, wässrigen Lösungen, Luft\*, Edelgasen\*.

**Schlauchaufbau:**

- **Seele** Unterschicht aus synthetischem, ölbeständigem Gummi.
- **Verstärkung** 4 hochzugfeste Strahlgeflechteinlagen
- **Decke** Schwarzer synthetischer Gummi, beständig gegen Reibung, Öl, Kraftstoffe, Ozon, Witterung.  
\* Bei Gasdruckwerten über 15 bar muss die Decke perforiert werden.

**Betriebstemperatur** -40°C bis +100°C, im Nicht-Dauerbetrieb max. +125°C



ARTIKELNR	 Ø innen				 Ø außen	 R min.	 ND		 Berstdruck		 Gewicht
	DN	mm	size	inch	g/m	bar	psi	bar	psi		
730802	6	6,6	-4	1/4	17,6	150	450	6525	1800	26100	585
730804	10	9,9	-6	3/8	21,1	180	445	6453	1780	25810	700
730805	12	13	-8	1/2	24,2	230	415	6018	1660	24070	850
730806	16	16,4	-10	5/8	27,9	250	350	5075	1400	20300	1040
730807	19	19,5	-12	3/4	32	300	350	5075	1400	20300	1320
730808	25	26	-16	1	38,9	340	280	4060	1120	16240	2060



## SCHLAUCH EN 856 4SH







**Anwendungsbereich** Hochdruck-Hydrauliksysteme (auch pulsierend) mit Ölen, Wasser, wässrigen Lösungen, Luft\*, Edelgasen\*.

**Schlauchaufbau:**

- **Seele**                    Unterschicht aus synthetischem, ölbeständigem Gummi.
- **Verstärkung**        4 hochzugfeste Strahlgeflechteinlagen
- **Decke**                 Schwarzer synthetischer Gummi, beständig gegen Reibung, Öl, Kraftstoffe, Ozon, Witterung.  
\* Bei Gasdruckwerten über 15 bar muss die Decke perforiert werden.

**Betriebstemperatur** -40°C bis +100°C, im Nicht-Dauerbetrieb max. +125°C



ARTIKELNR													
	Ø innen						Ø außen	R min.	ND			Berstdruck	
	DN	mm	size	inch					bar	psi		bar	psi
730907	19	19,5	-12	3/4	31,9	280	420	6090	1680	24360	1430		
730908	25	26	-16	1	38,7	340	380	5510	1520	22040	2200		
730909	31	32,5	-20	1 1/4	45,2	460	325	4713	1300	18850	2580		
730910	38	38,7	-24	1 1/2	53,4	560	290	4205	1160	16820	3300		
730911	51	51,1	-32	2	67,3	700	250	3625	1000	14500	4940		

## SCHLAUCH EN 856 R13







**Anwendungsbereich** Hochdruck-Hydrauliksysteme (auch pulsierend) mit Ölen, Wasser, wässrigen Lösungen, Luft\*, Edelgasen\*.

**Schlauchaufbau:**

- **Seele**                    Unterschicht aus synthetischem, ölbeständigem Gummi.
- **Verstärkung**        4 - 6 hochzugfeste Strahlgeflechteinlagen
- **Decke**                 Schwarzer synthetischer Gummi, beständig gegen Reibung, Öl, Kraftstoffe, Ozon, Witterung.  
\* Bei Gasdruckwerten über 15 bar muss die Decke perforiert werden.

**Betriebstemperatur** -40°C bis +100°C, im Nicht-Dauerbetrieb max. +125°C



ARTIKELNR													
	Ø innen						Ø außen	R min.	ND			Berstdruck	
	DN	mm	size	inch					bar	psi		bar	psi
731007	19	19,5	-12	3/4	32,3	240	345	5000	1380	20000	1570		
731008	25	26	-16	1	38,7	300	345	5000	1380	20000	1920		
731009	31	32,5	-20	1 1/4	49,8	420	345	5000	1380	20000	3600		
731010	38	38,7	-24	1 1/2	57,3	500	345	5000	1380	20000	4800		
731011	51	51,1	-32	2	71,1	630	345	5000	1380	20000	6600		

## SCHLAUCH EN 855 R7 - SAE 100 R7







**Anwendungsbereich** Mitteldruck-Hydrauliksysteme mit Mineral- und Pflanzenölen, Wasser, wässrigen Lösungen, Luft, Edelgasen.

**Schlauchaufbau:**

- **Seele** Ölbeständiges Thermoplastpolymer.
- **Verstärkung** 2 hochzugfeste Polyestergeflechteinlagen.
- **Decke** Abriebfestes thermoplastisches Polyurethan.

**Betriebstemperatur** -40°C bis +100°C



ARTIKELNR														
	Ø innen						Ø außen	R min.	ND			Berstdruck		Gewicht g/m
	DN	mm	size	inch					bar	psi		bar	psi	
731101	5	4,8	-3	3/16	10	30	210	3045	840	12180	73			
731102	6	6,4	-4	1/4	11,8	35	200	2900	800	11600	90			
731103	8	8	-5	5/16	14,3	45	190	2755	760	11020	128			
731104	10	9,7	-6	3/8	16	55	175	2537	700	10150	155			

## SCHLAUCH R7TM







**Anwendungsbereich** Mitteldruck-Hydrauliksysteme mit Mineral- und Pflanzenölen, Wasser, wässrigen Lösungen, Luft, Edelgasen.

**Schlauchaufbau:**

- **Seele** Ölbeständiges Thermoplastpolymer.
- **Verstärkung** 1 hochzugfeste Strahlgeflechteinlage.
- **Decke** Abriebfestes thermoplastisches Polyurethan.

**Betriebstemperatur** -40°C bis +100°C



ARTIKELNR														
	Ø innen						Ø außen	R min.	ND			Berstdruck		Gewicht g/m
	DN	mm	size	inch					bar	psi		bar	psi	
731201	5	4,7	-3	3/16	10	30	325	4710	1300	18850	120			
731202	6	6,3	-4	1/4	11,9	40	300	4350	1200	17400	170			
731203	8	8,2	-5	5/16	14	50	240	3480	960	13920	221			
731204	10	9,7	-6	3/8	16	60	225	3260	900	13050	260			
731205	12	12,8	-8	1/2	19,2	75	190	2755	760	11020	326			
731206	16	16	-10	5/8	23,3	110	150	2175	600	8700	412			
731207	19	19,4	-12	3/4	25,5	150	130	1885	520	7540	454			
731208	25	25	-16	1	32,5	185	105	1522	420	6090	590			

## MONTAGEANWEISUNGEN DER SCHLAUCHARMATUREN

### ARMATUREN FÜR SCHLÄUCHE OHNE SCHÄLEN AUSSEN - SERIE STANDARD

1. Den Schlauch mit einer geeigneten Kreissäge rechtwinklig auf die gewünschte Länge schneiden. An der Schlauchöffnung etwaige Schneiderückstände entfernen (Abb.1).
2. Die Hülse bis zum Anschlag auf den Schlauch aufsetzen (Abb.3).
3. Den Schaft der Verschraubung in den Schlauch einführen, bis zum Anschlag der Verschraubung an der entsprechenden Hülse (Abb.4).
4. Die Hülse mit dem dafür vorgesehenen Werkzeug auf dem Schlauch verpressen und dabei die Angaben der Presstabellen befolgen (Abb.5).
5. Es ist unbedingt erforderlich, mit den vorgeschriebenen Pressdornen die Verpressung der Schlaucharmatur zu kontrollieren. Passt der Pressdorn nicht in den Schlauchnippel, darf der Schlauch nicht verwendet werden.

### ARMATUREN FÜR SCHLÄUCHE MIT SCHÄLEN - SERIE STANDARD

1. Den Schlauch mit einer geeigneten Kreissäge rechtwinklig auf die gewünschte Länge schneiden. An der Schlauchöffnung etwaige Schneiderückstände entfernen (Abb.1).
2. Die Außendecke des Schlauchs für die in den Montagetabellen beim Außendurchmesser der Metallverstärkung angegebene Länge entfernen und ihn dabei nicht beschädigen (Abb.2).
3. Die Hülse bis zum Anschlag auf den Schlauch aufsetzen, so dass der Teil des Schlauches ohne Außendecke vollständig abgedeckt ist (Abb.3).
4. Den Schlauchanschlusschaft der Verschraubung in den Schlauch einführen, bis zum Anschlag der Verschraubung an der entsprechenden Hülse (Abb.4).
5. Die Hülse mit dem dafür vorgesehenen Werkzeug auf dem Schlauch verpressen und dabei die Angaben der Presstabellen befolgen (Abb.5).
6. Es ist unbedingt erforderlich, mit den vorgeschriebenen Pressdornen die Verpressung der Schlaucharmatur zu kontrollieren. Passt der Pressdorn nicht in den Schlauchnippel, darf der Schlauch nicht verwendet werden.

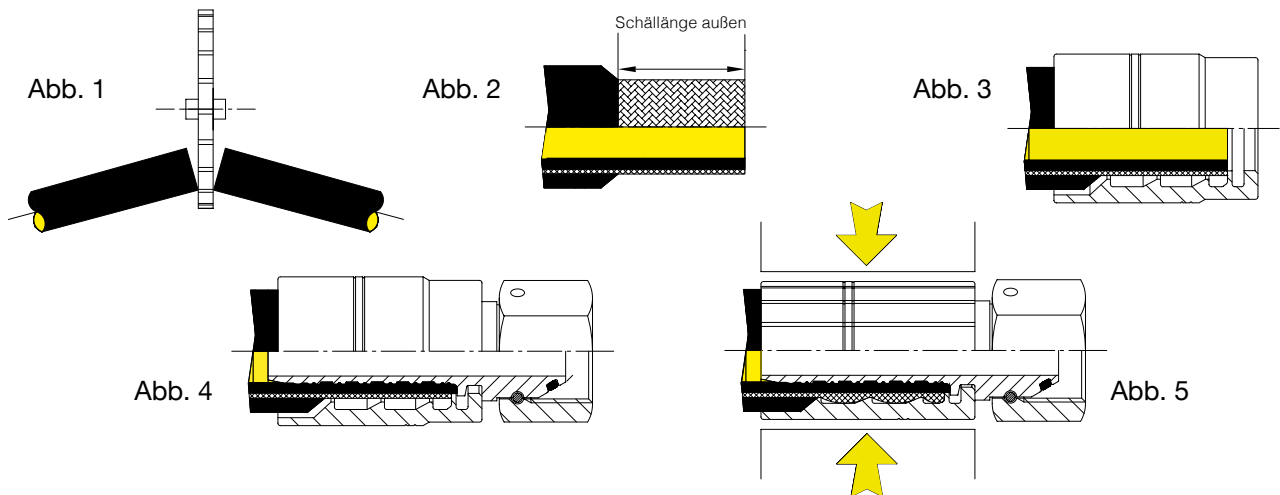

### SCHLAUCHARMATUREN FÜR SCHLÄUCHE MIT SCHÄLEN AUSSEN UND INNEN - SERIE INTERLOCK

1. Den Schlauch mit einer geeigneten Kreissäge rechtwinklig auf die gewünschte Länge schneiden. An der Schlauchöffnung etwaige Schneiderückstände entfernen (Abb.6).
2. Die Außendecke des Schlauchs für die in den Montagetabellen beim Außendurchmesser der Metallverstärkung angegebene Länge entfernen und ihn dabei nicht beschädigen (Abb.7).
3. Die Innenschicht des Schlauchs für die in den Montagetabellen beim Innendurchmesser der Metallverstärkung angegebene Länge entfernen, ihn dabei nicht beschädigen und alle Bearbeitungsrückstände entfernen (Abb.8).
4. Die Hülse bis zum Anschlag auf den Schlauch aufsetzen, so dass der Teil des Schlauches ohne Außendecke vollständig abgedeckt ist (Abb.9).
5. Den Schlauchanschlusschaft der Verschraubung in den Schlauch einführen, bis zum Anschlag der Verschraubung an der entsprechenden Hülse (Abb.10).
6. Die Hülse mit dem dafür vorgesehenen Werkzeug auf dem Schlauch verpressen und dabei die Angaben der Presstabellen befolgen (Abb.11).
7. Es ist unbedingt erforderlich, mit den vorgeschriebenen Pressdornen die Verpressung der Schlaucharmatur zu kontrollieren. Passt der Pressdorn nicht in den Schlauchnippel, darf der Schlauch nicht verwendet werden.

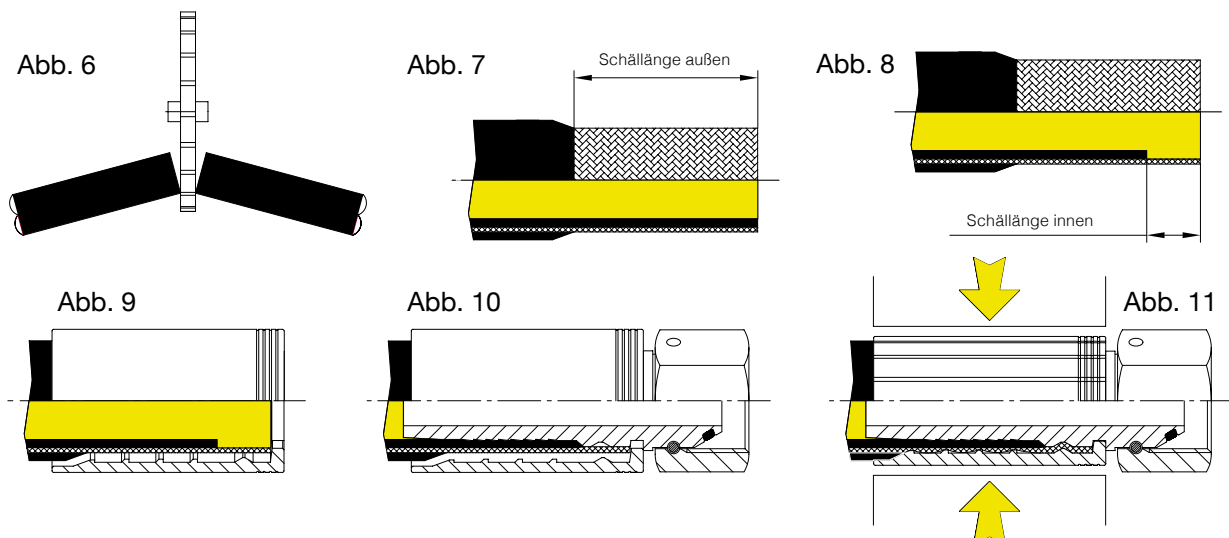

# ANZUGSDREHMOMENTE

## ANSCHLÜSSE 24° KEGEL ISO 8434-1 (DIN 2353)

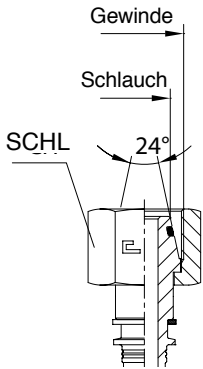

SERIE „L“ (leicht)			
METRISCHES ZYLINDRISCHES GEWINDE	Ø SCHLAUCH	SCHLÜSSEL (SCHL)	MOMENT [Nm] <sup>+10%<sub>0</sub></sup>
M12x1.5	6	14	20
M14x1.5	8	17	38
M16x1.5	10	19	45
M18x1.5	12	22	51
M22x1.5	15	27	74
M26x1.5	18	32	105
M30x2	22	36	135
M36x2	28	41	166
M45x2	35	50	290
M52x2	42	60	330

Serie „S“ (schwer)			
METRISCHES ZYLINDRISCHES GEWINDE	Ø SCHLAUCH	SCHLÜSSEL (SCHL)	MOMENT [Nm] <sup>+10%<sub>0</sub></sup>
M14x1.5	6	17	38
M16x1.5	8	19	45
M18x1.5	10	22	51
M20x1.5	12	24	58
M22x1.5	14	27	74
M24x1.5	16	30	74
M30x2	20	36	135
M36x2	25	41	166
M42x2	30	50	240
M52x2	38	60	330

## VOLLFLANSCH - ISO 6162-1/-2, SAE J518

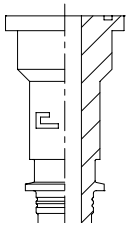

Serie 3000				
Ø FLANSCH	Schraube metrisches Gewinde		Schraube UNC-Gewinde	
	GEWINDE	MOMENT [Nm]	GEWINDE	MOMENT <sup>+10%<sub>0</sub></sup> [Nm]
1/2	M8	24	5/16-18	24
3/4	M10	50	3/8-16	43
1"	M10	50	3/8-16	43
1.1/4	M10	50	7/16-14	70
1.1/2	M12	92	1/2-13	105
2"	M12	92	1/2-13	105

Serie 6000				
Ø FLANSCH	Schraube metrisches Gewinde		Schraube UNC-Gewinde	
	GEWINDE	MOMENT [Nm]	GEWINDE	MOMENT <sup>+10%<sub>0</sub></sup> [Nm]
1/2	M8	20	5/16-18	24
3/4	M10	50	3/8-16	43
1"	M12	92	7/16-14	70
1.1/4	M12	92	1/2-13	105
1.1/2	M16	210	5/8-11	210
2"	M20	400	3/4-10	360

## ORFS FITTINGS - ISO 8434-3 (SAE J1453)

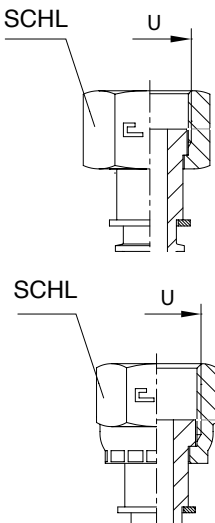

GEWINDE UNF/UNS/UN-2A	SCHLÜSSEL (SCHL)	FREI DREHBARE MUTTER	GEKRIMPTER MUTTER
		MOMENT <sup>+10%<sub>0</sub></sup> [Nm]	MOMENT <sup>+10%<sub>0</sub></sup> [Nm]
9/16-18	17	25	25
11/16-16	22	40	40
13/16-16	24	55	55
1-14	30	60	60
1.3/16-12	36	90	90
1.7/16-12	41	125	125
1.11/16-12	50	170	170
2-12	60	200	200

**Hinweise:** Die Werte in den Tabellen für Anzugsdrehmomente sind Richtwerte und stammen aus praktischen Tests im Labor in Casalgrasso (CN). Sie können in Funktion der eingesetzten Materialien und der Komponententoleranzen variieren.

# ANZUGSDREHMOMENTE

## JIC 74° ANSCHLÜSSE - ISO 8434-2 (SAE J514)

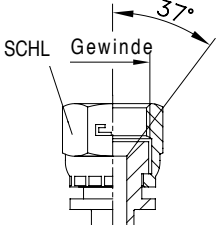
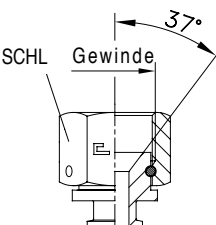
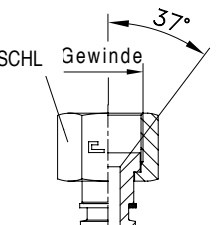
		GEKRIMPTEN MUTTER	GESTIFTETE MUTTER	FREI DREHBARE MUTTER
				
THREAD UNF/UN	KEY (CH)	MOMENT [Nm] <sup>+10%</sup> <sub>0</sub>	MOMENT [Nm] <sup>+10%</sup> <sub>0</sub>	MOMENT [Nm] <sup>+10%</sup> <sub>0</sub>
7/16-20	14	15	20	20
1/2-20	17	20	25	25
9/16-18	19	30	35	35
3/4-16	24	50	60	60
7/8-14	27	69	85	85
1.1/16-12	32	98	140	140
1.3/16-12	36	118	-	-
1.5/16-12	41	140	230	230
1.5/8-12	50	-	380	380
1.7/8-12	60	-	460	460

## ANSCHLÜSSE 60° KEGEL ISO 8434-6 (BS 5200)

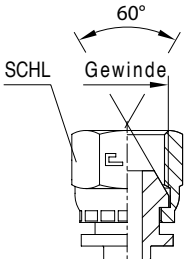
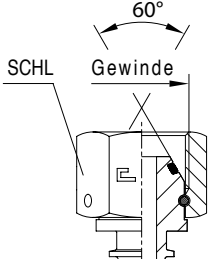
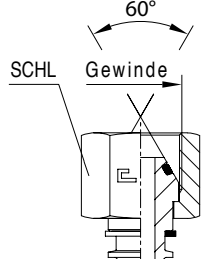
		GEKRIMPTEN MUTTER	GESTIFTETE MUTTER	FREI DREHBARE MUTTER
				
ZYLINDRISCHES GASGEWINDE	ZYLINDRISCHES GASGEWINDE	MOMENT [Nm] <sup>+10%</sup> <sub>0</sub>	MOMENT [Nm] <sup>+10%</sup> <sub>0</sub>	MOMENT [Nm] <sup>+10%</sup> <sub>0</sub>
G 1/8	14	15	25	20
G 1/4	19	20	65	66
G 3/8	22	34	85	75
G 1/2	27	60	150	130
G 5/8	30	69	200	170
G 3/4	32	115	260	220
G 1"	41	140	320	270
G 1.1/4	50	-	500	420
G 1.1/2	55	-	600	510
G 2"	70	-	700	600
M 12x1,5	17	15	35	30
M 14x1,5	19	20	45	38
M 16x1,5	22	35	55	48
M 18x1,5	24	48	70	60
M 20x1,5	27	60	80	70
M 22x1,5	27	60	100	85
M 26x1,5	32	115	170	150
M 30x1,5	36	130	250	210
M 38x1,5	46	200	310	280
M 45x1,5	55	290	380	320

**Hinweise:** Die Werte in den Tabellen für Anzugsdrehmomente sind Richtwerte und stammen aus praktischen Tests im Labor in Casalgrasso (CN). Sie können in Funktion der eingesetzten Materialien und der Komponententoleranzen variieren.

## INSTALLATIONSVORSCHRIFTEN FÜR SCHLÄUCHE NACH DIN 20066

Um Funktion, Sicherheit und Lebensdauer der Schläuche und der entsprechenden Verschraubungen zu garantieren, dürfen die maximal zulässigen Betriebsdrücke und Temperaturen nicht überschritten werden und die Schläuche müssen ordnungsgemäß montiert, die geeignetsten Verschraubungen in Bezug auf die Montagebedingungen verwendet und die Länge der Schläuche festgelegt werden, sofern die Bewegung dieser Schläuche vorgesehen ist.

Für die ordnungsgemäße Installation der verbundenen Schläuche sind demnach die nachstehenden Vorschriften zu beachten.

1. Keine Torsionen auf den Schlauch entlang dessen Achse anwenden, da dies unter Druck zu einem Versagen führen könnte (Abb.1).



Abb. 1

Falsche Montage

Richtige Montage

2. Der Schlauch muss so montiert werden, dass er bei normalen Betriebsbedingungen keinen Zugbeanspruchungen ausgesetzt ist, abgesehen von denen aufgrund seines Gewichts, und keinen Druckbeanspruchungen, um ein Bersten zu vermeiden (Abb.2).

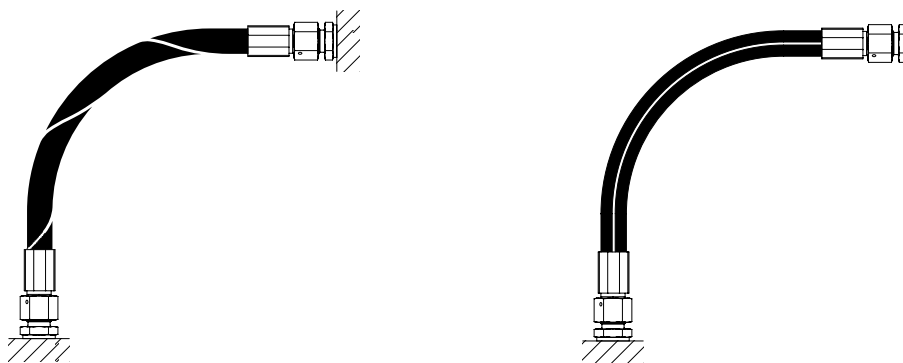

Abb. 2

Falsche Montage

Richtige Montage

3. Der Schlauch muss weitest möglich so montiert werden, dass er seiner natürlichen Krümmung folgt und unter Beachtung eines zulässigen minimalen Biegeradius, um Quetschungen und Zusammenbrüche zu vermeiden und die Lebensdauer nach der Montage nicht zu verringern. Sofern es nicht möglich ist, diese Vorschrift zu befolgen, Bogenarmatur verwenden (Abb.3).



Abb. 3

Falsche Montage

Richtige Montage

## INSTALLATIONSVORSCHRIFTEN FÜR SCHLÄUCHE NACH DIN 20066

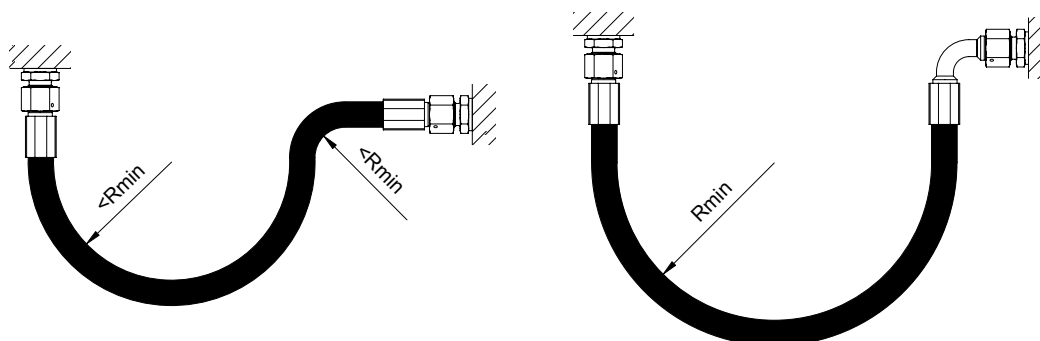
4. Sofern der Schlauch gebogen werden muss, muss seine Länge derart sein, dass der zulässige minimale Biegeradius beachtet wird und die Biegung erst nach einer Länge von  $1,5d$  begonnen wird. Sofern es nicht möglich ist, diese Vorschrift zu befolgen, einen Schutz im Bereich der Biegung vorsehen (Abb.4).



Abb. 4

Falsche Montage

Richtige Montage

5. Geeignete Verschraubungen verwenden, um ungewollte zusätzliche Belastungen des Schlauchs zu vermeiden (Abb.5).

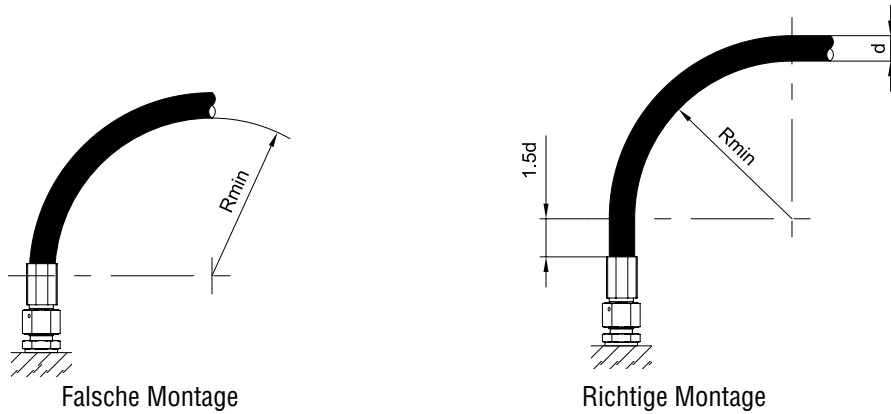

Abb. 5

Falsche Montage

Richtige Montage

6. Um Beschädigungen des Schlauchs durch äußere Faktoren zu vermeiden, müssen ungewollte mechanische Wirkungen beseitigt und das Reiben des Schlauchs an den Komponenten der Tragkonstruktion oder an anderen Schläuchen vermieden werden. Eine geeignete Montageposition der Schläuche und eine angemessene Befestigung vorsehen. Sofern erforderlich, den Schlauch mit Ummantelungen oder ähnlichem schützen. Die Teile mit scharfen Kanten müssen abgedeckt oder beseitigt werden (Abb. 6).

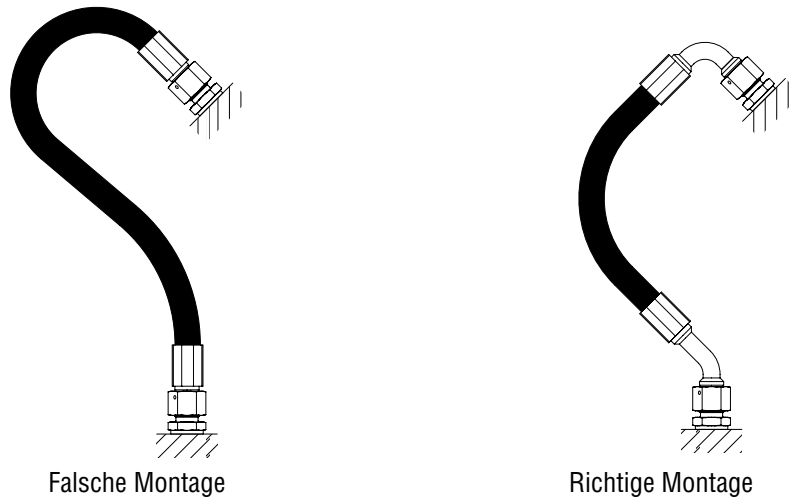

Abb. 6

Falsche Montage

Richtige Montage

## INSTALLATIONSVORSCHRIFTEN FÜR SCHLÄUCHE NACH DIN 20066

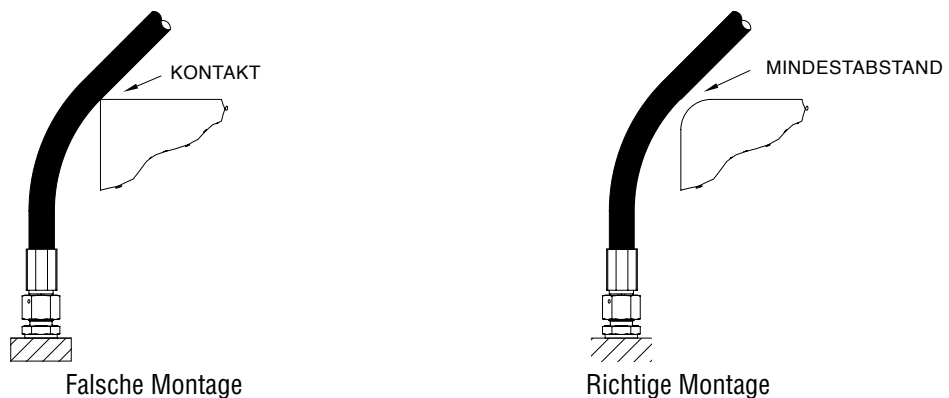
7. Für Anwendungen mit sich bewegenden Teilen muss die Schlauchlänge derart berechnet werden, dass innerhalb des Bewegungsbereichs der zulässige minimale Biegeradius erhalten bleibt, und dass der Schlauch keiner Zugbeanspruchung ausgesetzt wird (Abb.7).

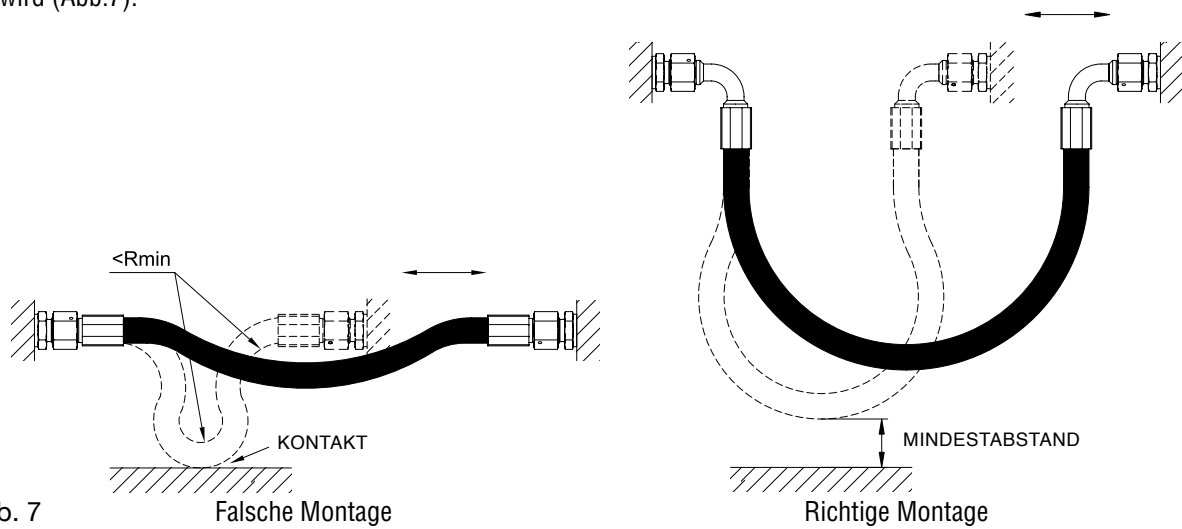

8. Für Anwendungen mit sich bewegenden Teilen muss die Torsion des Schlauchs vermieden werden, wenn die Längsbewegung und die Biegung auf derselben Ebene erfolgen. Dieser Zustand lässt sich mit einer ordnungsgemäßen Montage, geeigneten Konstruktionsmaßen und angemessenen Verschraubungen erzielen (Abb. 8).

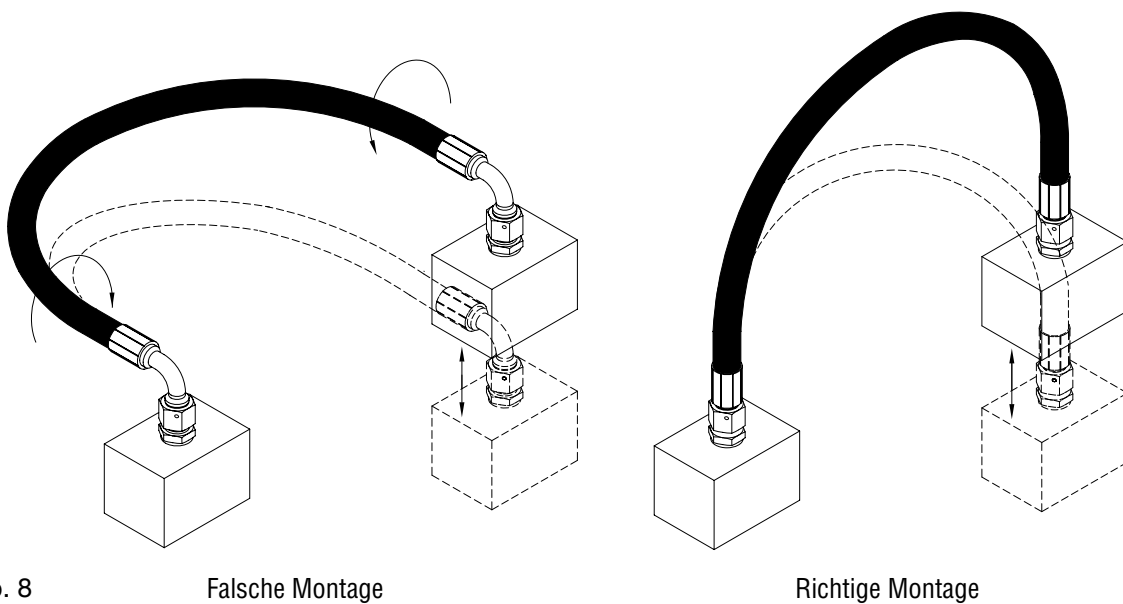



## LÄNGE UND AUSRICHTUNG DER VERBUNDENEN SCHLÄUCHE

Die Länge des mittels geraden Schlaucharmaturen mit Außengewinde verbundenen Schlauchs wird an den Enden der beiden Verbindungen gemessen. Was die Verschraubungen mit Innengewinde betrifft, wird die Länge am Ende der konischen Dichtungen oder auf den ebenen Dichtungsflächen gemessen. Im Fall von Winkel- und Ösenverschraubungen wird die Länge an den Achsabständen gemessen, wobei gleichzeitig die für die geraden Schlaucharmaturen beschriebenen Kriterien beachtet werden (Abb.1). Zur Bestimmung der richtigen Länge eines verbundenen Schlauchs sollte die mögliche Verlängerung oder Verkürzung unter Druck, gemäß den Bestimmungen der Konstruktionsnormen der einzelnen Schläuche, berücksichtigt werden (-2% bis +4% für Schläuche Typ 1SN, 2SN, 2SC, 4SP, 4SH;  $\pm 3\%$  für Schlauch Typ R7).

Wenn ein Schlauch mit einem oder beiden Winkel- oder Ösenverschraubungen verbunden wird, muss die Ausrichtung der beiden untereinander berücksichtigt und die Verbindung richtig ausgeführt werden. Wird der Schlauch waagrecht gehalten, wird der relative Winkel zwischen den Verschraubungen ausgehend von der Verschraubung bestimmt, die sich näher zum Auge des Beobachters in senkrechter Position nach unten befindet und indem die weiter entfernte Verschraubung im Gegenuhrzeigersinn gedreht wird (Fig.2).



Abb. 1



Abb. 2

### Längen- und Ausrichtungstoleranzen der verbundenen Schläuche nach DIN 20066

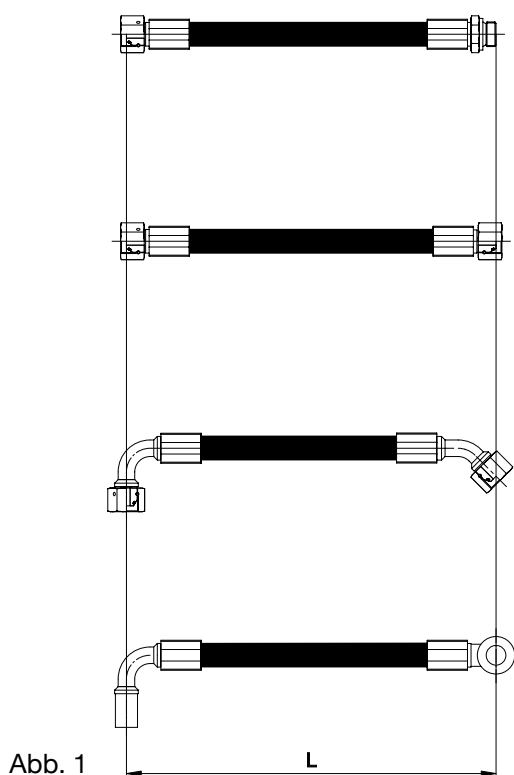
SCHLAUHLÄNGE L	Ø INNEN SCHLAUCH T		MOMENT B
	FROM DN 5 TO DN 25	FROM DN 5 TO DN 25	
Bis zu 630 mm	-3 bis +7mm	-4 bis +12mm	±5°
Über 630 mm bis 1250 mm	-4 bis +12mm	-6 bis +20mm	
Über 1250 mm bis 2500 mm	-6 bis +20mm	-6 bis +25mm	
Über 2500 mm bis 8000 mm	-0,5% bis +1,5%		
Über 8000 mm	-1% bis +3%		
Über 8000 mm			

## FASSUNG FÜR SCHLAUCH 1SN-R1AT - 2SC SKIVE

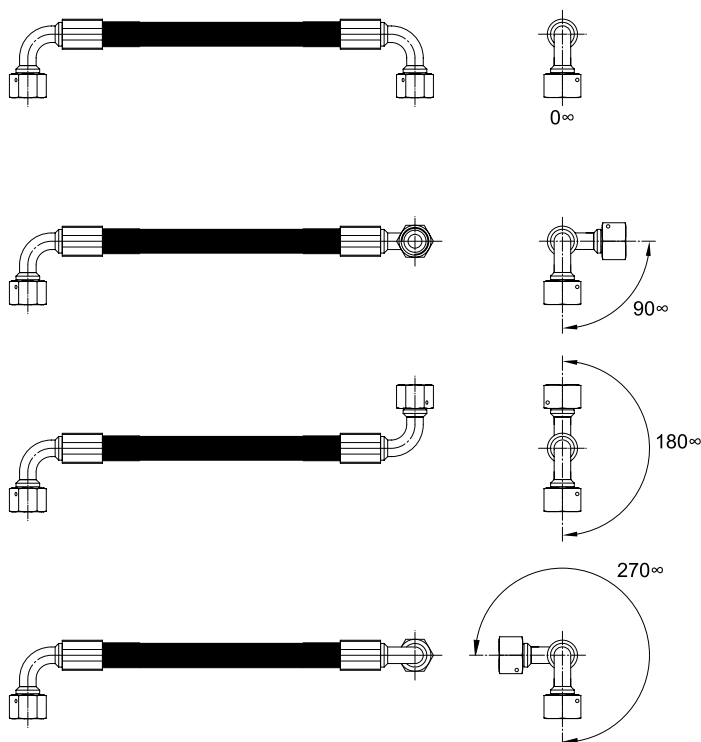
Artikelnr: 8001..  
Typ: BP1

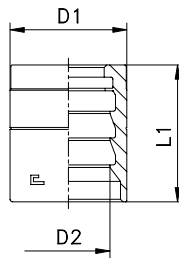

Artikelnr	I.D. Schlauch		Abmessungen [mm]			Schällänge
	INCH	DN	D1	D2	L1	
800101	3/16	5	16	9,9	23,5	16
800102	1/4	6	19	12,7	25,5	18
800103	5/16	8	21	14	26,5	17,5
800104	3/8	10	23	16,3	27	18,5
800105	1/2	12	28	19,8	29	19,5
800106	5/8	16	31	23	32	22,5
800107	3/4	19	35	27,1	36	25
800108	1	25	42	34	44,5	32
800109	1 1/4	31	50	41,6	48	33,5
800110	1 1/2	38	56	47,9	55	39
800111	2	51	70	61,2	63	45,5

**Hinweis:** Wenn Sie eine Fassung in Edelstahl bestellen wollen, den Code 80.. am Anfang durch 81.. ersetzen.

## FASSUNG FÜR SCHLAUCH 2SN-R2AT SKIVE

Artikelnr: 8002..  
Typ: BP2

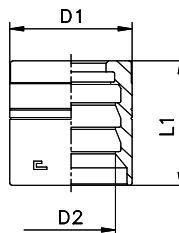

Artikelnr	I.D. Schlauch		Abmessungen [mm]			Schällänge
	INCH	DN	D1	D2	L1	
800201	3/16	5	19	11,7	23,5	16
800202	1/4	6	20	13,7	25,5	18
800203	5/16	8	23	15,6	26,5	17,5
800204	3/8	10	24,5	17,8	27	18,5
800205	1/2	12	29	21,3	29	19,5
800206	5/8	16	33	24,3	32	22,5
800207	3/4	19	37	28,5	36	25
800208	1	25	45	35,8	44,5	32
800209	1 1/4	31	55	45,2	48	33,5
800210	1 1/2	38	61	51,5	55	39
800211	2	51	74	64,6	63	45,5

**Hinweis:** Wenn Sie eine Fassung in Edelstahl bestellen wollen, den Code 80.. am Anfang durch 81.. ersetzen.

## FASSUNG FÜR SCHLAUCH 1SN-R1AT - 2SC NO SKIVE

Artikelnr: **8003..**  
Typ: **BPT1**

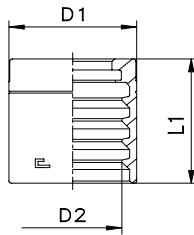

Artikelnr	I.D. Schlauch		Abmessungen [mm]			Schällänge
	INCH	DN	D1	D2	L1	
800301	3/16	5	18	12,2	23,5	-
800302	1/4	6	19	13,9	25,5	-
800303	5/16	8	21	15,5	26,5	-
800304	3/8	10	23	17,7	27	-
800305	1/2	12	27,5	21,2	29	-
800306	5/8	16	31	24,4	32	-
800307	3/4	19	35	28,3	36	-
800308	1	25	43	36,5	44,5	-
800309	1 1/4	31	51	44,5	48	-
800310	1 1/2	38	58	51,2	55	-

**Hinweis:** Wenn Sie eine Fassung in Edelstahl bestellen wollen, den Code **80..** am Anfang durch **81..** ersetzen.

## FASSUNG FÜR SCHLAUCH 2SN-R2AT NO SKIVE

Artikelnr: **8004..**  
Typ: **BPT2**

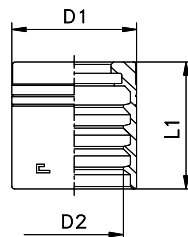

Artikelnr	I.D. Schlauch		Abmessungen [mm]			Schällänge
	INCH	DN	D1	D2	L1	
800401	3/16	5	20	13,8	23,5	-
800402	1/4	6	21	15,5	25,5	-
800403	5/16	8	23	17	26,5	-
800404	3/8	10	24,5	19,4	27	-
800405	1/2	12	28	22,6	29	-
800406	5/8	16	32	25,9	32	-
800407	3/4	19	36	29,7	36	-
800408	1	25	45	38,3	44,5	-
800409	1 1/4	31	56	48,4	48	-
800410	1 1/2	38	64	55,3	55	-

**Hinweis:** Wenn Sie eine Fassung in Edelstahl bestellen wollen, den Code **80..** am Anfang durch **81..** ersetzen.

## FASSUNG FÜR SCHLAUCH 1SN-R1AT - 2SN-R2AT - 2SC NO SKIVE

Artikelnr: 8005..  
Typ: BPT12

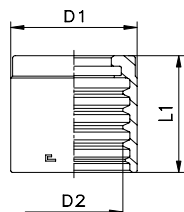

Artikelnr	I.D. Schlauch		Abmessungen [mm]			Schällänge
	INCH	DN	D1	D2	L1	
800551	3/16	5	20,5	13,8	23,5	-
800552	1/4	6	22,5	15,5	25,5	-
800553	5/16	8	23,5	17	26,5	-
800554	3/8	10	25	19,4	27	-
800555	1/2	12	28	22,6	29	-
800556	5/8	16	32	25,9	32	-
800557	3/4	19	36	29,7	36	-
800558	1	25	45	38,3	44,5	-
800559	1 1/4	31	57	48,4	47	-
800560	1 1/2	38	65	55,3	58	-
800561	2	51	78	68,2	66,5	-

Hinweis: Wenn Sie eine Fassung in Edelstahl bestellen wollen, den Code 80.. am Anfang durch 81.. ersetzen.

## FASSUNG FÜR SCHLAUCH 1SC NO SKIVE

Artikelnr: 8005..-COMP  
Typ: BPT1

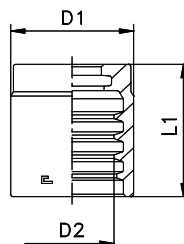

Artikelnr	I.D. Schlauch		Abmessungen [mm]			Schällänge
	INCH	DN	D1	D2	L1	
800552-COMP	1/4	6	20	14,2	25	-
800553-COMP	5/16	8	22	16	26	-
800554-COMP	3/8	10	24	18,2	26	-
800555-COMP	1/2	12	27	21	28	-

Hinweis: Wenn Sie eine Fassung in Edelstahl bestellen wollen, den Code 80.. am Anfang durch 81.. ersetzen.

## FASSUNGEN FÜR SCHLAUCH 4SP - R9R - 4SH SKIVE

Artikelnr: **8006..**  
 Typ: **BPSP - BPSH**

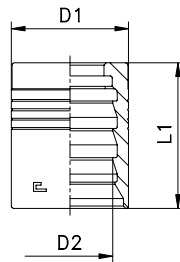

Artikelnr	I.D. Schlauch		Abmessungen [mm]			Schällänge	Für Schlauch
	INCH	DN	D1	D2	L1		
800602	1/4	6	22	15,4	30	23	4SP
800604	3/8	10	25	18,2	31	23,5	4SP
800605	1/2	12	29	21,6	35	26,5	4SP
800606	5/8	16	33	25	38	28,5	4SP
800607	3/4	19	38	29,2	43	32	4SP - 4SH
800608	1	25	45	36,2	58	44,5	4SP - 4SH
800609	1 1/4	31	52	43	64	49	4SH
800610	1 1/2	38	60	50	72	56	4SH
800611	2	51	75	64,3	81	63,5	4SH

**Hinweis:** Wenn Sie eine Fassung in Edelstahl bestellen wollen, den Code **80..** am Anfang durch **81..** ersetzen.

## FASSUNG FÜR SCHLAUCH R7 - R7TM NO SKIVE

Artikelnr: **8008..**  
 Typ: **BP78**

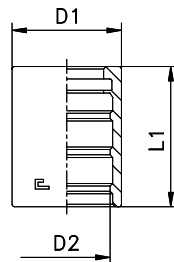

Artikelnr	I.D. Schlauch		Abmessungen [mm]			Schällänge
	INCH	DN	D1	D2	L1	
800801	3/16	5	14	10,6	24	-
800802	1/4	6	17	13,4	25,5	-
800803	5/16	8	19	15,2	26,5	-
800804	3/8	10	21	16,7	27	-
800805	1/2	12	25,5	20,8	29	-
800806	5/8	16	28,5	24	32	-
800807	3/4	19	32	27,5	36	-
800808	1	25	40	34,5	44,5	-

**Hinweis:** Wenn Sie eine Fassung in Edelstahl bestellen wollen, den Code **80..** am Anfang durch **81..** ersetzen.

## CEL/CES MIT 24°-INNENKONUS ISO 8434-1 (DIN 2353)

Metr. Aussengewinde - zylindrisch

Artikelnr: 8009..

Typ: CEL/CES

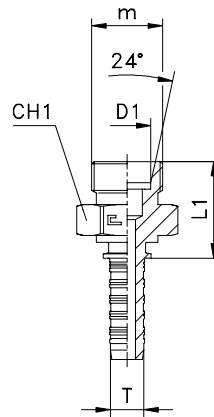

Artikelnr	I.D. Schlauch T			Rohr Ø D1	m	L1	CH1	PN [bar]
	DN	size	INCH					
800901	5	-3	3/16	6L	12x1,5	19,5	12	315
800902	5	-3	3/16	6S	14x1,5	23,5	14	415
800903	5	-3	3/16	8L	14x1,5	20,5	14	315
800904	5	-3	3/16	8S	16x1,5	25,5	17	415
800905	6	-4	1/4	6S	14x1,5	23,5	14	450
800906	6	-4	1/4	8L	14x1,5	20,5	14	315
800907	6	-4	1/4	8S	16x1,5	25,5	17	450
800908	6	-4	1/4	10L	16x1,5	21,5	17	315
800909	6	-4	1/4	10S	18x1,5	25,5	19	450
800910	6	-4	1/4	12L	18x1,5	22,5	19	315
800911	6	-4	1/4	12S	20x1,5	27,5	22	450
800912	8	-5	5/16	10L	16x1,5	22	17	315
800913	8	-5	5/16	10S	18x1,5	26	19	350
800914	8	-5	5/16	12L	18x1,5	23	19	315
800915	8	-5	5/16	12S	20x1,5	28	22	350
800916	10	-6	3/8	12L	18x1,5	23	19	315
800917	10	-6	3/8	12S	20x1,5	28	22	445
800918	10	-6	3/8	14S	22x1,5	30	24	445
800919	10	-6	3/8	15L	22x1,5	24	24	315
800920	12	-8	1/2	14S	22x1,5	30	24	415
800921	12	-8	1/2	15L	22x1,5	24	24	315
800922	12	-8	1/2	16S	24x1,5	30	27	400
800923	12	-8	1/2	18L	26x1,5	25	27	315
800924	16	-10	5/8	18L	26x1,5	25,5	27	315
800925	16	-10	5/8	20S	30x2	34,5	32	350
800926	19	-12	3/4	20S	30x2	35	32	350
800927	19	-12	3/4	22L	30x2	28	32	160
800928	19	-12	3/4	25S	36x2	39	41	350
800929	25	-16	1	25S	36x2	40	41	280
800930	25	-16	1	28L	36x2	30	41	160
800931	25	-16	1	30S	42x2	42	46	280
800932	31	-20	1 1/4	35L	45x2	34	46	160
800933	31	-20	1 1/4	38S	52x2	48	55	210
800934	38	-24	1 1/2	42L	52x2	37	55	160

**Hinweis:** Wenn Sie einen Schlauchnippel in Edelstahl bestellen wollen, den Code **80..** am Anfang durch **81..** ersetzen.

# DKOL/DKOS MIT 24°-KONUS UND O-RING - ISO 8434-1 (DIN 2353)

Metr. Mutterngewinde

Artikelnr: 8010..

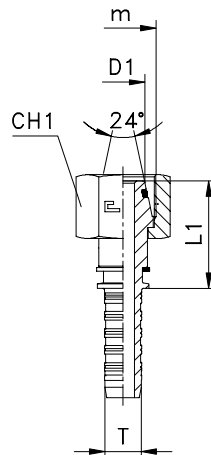

Artikelnr	I.D. Schlauch T			24° Konus D1	m	L1	CH1	PN [bar]
	DN	size	INCH					
801001	5	-3	3/16	6L	12x1,5	22,5	14	315
801002	5	-3	3/16	6S	14x1,5	24,5	17	415
801003	5	-3	3/16	8L	14x1,5	23,5	17	315
801004	5	-3	3/16	8S	16x1,5	23,5	19	415
801005	6	-4	1/4	6S	14x1,5	24,5	17	450
801006	6	-4	1/4	8L	14x1,5	23,5	17	315
801007	6	-4	1/4	8S	16x1,5	23,5	19	450
801008	6	-4	1/4	10L	16x1,5	25	19	315
801009	6	-4	1/4	10S	18x1,5	25	22	450
801010	6	-4	1/4	12L	18x1,5	25	22	315
801011	6	-4	1/4	12S	20x1,5	25	24	450
801012	8	-5	5/16	10L	16x1,5	25,5	19	315
801013	8	-5	5/16	10S	18x1,5	25,5	22	350
801014	8	-5	5/16	12L	18x1,5	25,5	22	315
801015	8	-5	5/16	12S	20x1,5	25,5	24	350
801016	10	-6	3/8	12L	18x1,5	25,5	22	315
801017	10	-6	3/8	12S	20x1,5	25,5	24	445
801018	10	-6	3/8	14S	22x1,5	29,5	27	445
801019	10	-6	3/8	15L	22x1,5	26	27	315
801020	12	-8	1/2	14S	22x1,5	29,5	27	415
801021	12	-8	1/2	15L	22x1,5	26	27	315
801022	12	-8	1/2	16S	24x1,5	29,5	30	400
801023	12	-8	1/2	18L	26x1,5	27	32	315
801024	16	-10	5/8	18L	26x1,5	27,5	32	315
801025	16	-10	5/8	20S	30x2	34,5	36	350
801026	19	-12	3/4	20S	30x2	35	36	350
801027	19	-12	3/4	22L	30x2	29,5	36	160
801028	19	-12	3/4	25S	36x2	35	41	350
801029	25	-16	1	25S	36x2	35,5	41	280
801030	25	-16	1	28L	36x2	31	41	160
801031	25	-16	1	30S	42x2	40,5	50	280
801032	31	-20	1 1/4	35L	45x2	36,5	50	160
801033	31	-20	1 1/4	38S	52x2	45	60	210
801034	38	-24	1 1/2	42L	52x2	37,5	60	160

**Hinweis:** Wenn Sie einen Schlauchnippel in Edelstahl bestellen wollen, den Code 80.. am Anfang durch 81.. ersetzen.

# DKOL/DKOS 90° MIT 24°-KONUS UND O-RING - ISO 8434-1 (DIN 2353)

Metr. Mutterngewinde

Artikelnr: 8011..

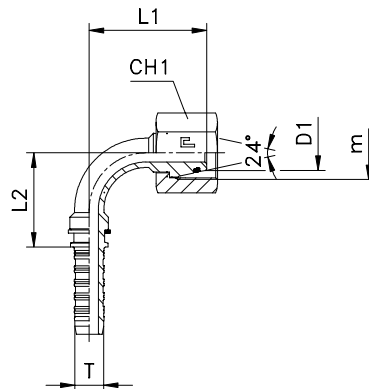

Artikelnr	I.D. Schlauch T			24° Konus D1	m	L1	L2	CH1	PN [bar]
	DN	size	INCH						
801101	5	-3	3/16	6L	12x1,5	33	26	14	315
801102	5	-3	3/16	6S	14x1,5	32,5	26	17	415
801103	5	-3	3/16	8L	14x1,5	33	26	17	315
801104	5	-3	3/16	8S	16x1,5	33	26	19	415
801105	6	-4	1/4	6S	14x1,5	32,5	26	17	450
801106	6	-4	1/4	8L	14x1,5	33	26	17	315
801107	6	-4	1/4	8S	16x1,5	33	26	19	450
801108	6	-4	1/4	10L	16x1,5	34,5	26	19	315
801109	6	-4	1/4	10S	18x1,5	34,5	26	22	450
801110	6	-4	1/4	12L	18x1,5	35	26	22	315
801111	6	-4	1/4	12S	20x1,5	35	26	24	450
801112	8	-5	5/16	10L	16x1,5	32,5	29	19	315
801113	8	-5	5/16	10S	18x1,5	35	27,5	22	350
801114	8	-5	5/16	12L	18x1,5	35,5	27,5	22	315
801115	8	-5	5/16	12S	20x1,5	35,5	27,5	24	350
801116	10	-6	3/8	12L	18x1,5	37	32	22	315
801117	10	-6	3/8	12S	20x1,5	37	32	24	445
801118	10	-6	3/8	14S	22x1,5	42,5	32	27	445
801119	10	-6	3/8	15L	22x1,5	40,5	32	27	315
801120	12	-8	1/2	14S	22x1,5	43	35,5	27	415
801121	12	-8	1/2	15L	22x1,5	41	35,5	27	315
801122	12	-8	1/2	16S	24x1,5	42,5	35,5	30	400
801123	12	-8	1/2	18L	26x1,5	43,5	35,5	32	315
801124	16	-10	5/8	18L	26x1,5	45,5	40	32	315
801125	16	-10	5/8	20S	30x2	49,5	40	36	350
801126	19	-12	3/4	20S	30x2	58,5	47,5	36	350
801127	19	-12	3/4	22L	30x2	56,5	47,5	36	160
801128	19	-12	3/4	25S	36x2	61,5	47,5	41	350
801129	25	-16	1	25S	36x2	62,5	63	41	280
801130	25	-16	1	28L	36x2	63	63	41	160
801131	25	-16	1	30S	42x2	69,5	63	50	280
801132	31	-20	1 1/4	35L	45x2	80	75,5	50	160
801133	31	-20	1 1/4	38S	52x2	82,5	75,5	60	210
801134	38	-24	1 1/2	42L	52x2	95	101	60	160

**Hinweis:** Wenn Sie einen Schlauchnippel in Edelstahl bestellen wollen, den Code **80..** am Anfang durch **81..** ersetzen.



# DKOL/DKOS 45° MIT 24°-KONUS UND O-RING - ISO 8434-1 (DIN 2353)

Metr. Mutterngewinde

Artikelnr: 8012..

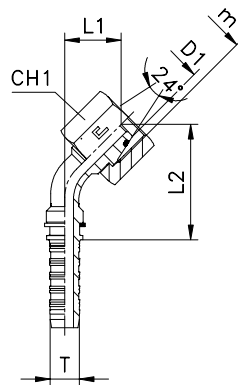

Artikelnr	I.D. Schlauch T			24° Konus D1	m	L1	L2	CH1	PN [bar]
	DN	size	INCH						
801201	5	-3	3/16	6L	12x1,5	16,5	46	14	315
801202	5	-3	3/16	6S	14x1,5	16,5	46	17	415
801203	5	-3	3/16	8L	14x1,5	17	46,5	17	315
801204	5	-3	3/16	8S	16x1,5	17	46,5	19	415
801205	6	-4	1/4	6S	14x1,5	16,5	46	17	450
801206	6	-4	1/4	8L	14x1,5	17	46,5	17	315
801207	6	-4	1/4	8S	16x1,5	17	46,5	19	450
801208	6	-4	1/4	10L	16x1,5	17,5	47	19	315
801209	6	-4	1/4	10S	18x1,5	17,5	47	22	450
801210	6	-4	1/4	12L	18x1,5	18,5	47,5	22	315
801211	6	-4	1/4	12S	20x1,5	18,5	47,5	24	450
801212	8	-5	5/16	10L	16x1,5	17,5	48,5	19	315
801213	8	-5	5/16	10S	18x1,5	17,5	48,5	22	350
801214	8	-5	5/16	12L	18x1,5	17,5	49	22	315
801215	8	-5	5/16	12S	20x1,5	18	49	24	350
801216	10	-6	3/8	12L	18x1,5	18,5	54	22	315
801217	10	-6	3/8	12S	20x1,5	18,5	54	24	445
801218	10	-6	3/8	14S	22x1,5	22,5	57,5	27	445
801219	10	-6	3/8	15L	22x1,5	21	56,5	27	315
801220	12	-8	1/2	14S	22x1,5	22	62	27	415
801221	12	-8	1/2	15L	22x1,5	20,5	60	27	315
801222	12	-8	1/2	16S	24x1,5	21,5	61,5	30	400
801223	12	-8	1/2	18L	26x1,5	22,5	62,5	32	315
801224	16	-10	5/8	18L	26x1,5	22,5	67	32	315
801225	16	-10	5/8	20S	30x2	25,5	70	36	350
801226	19	-12	3/4	20S	30x2	28,5	82,5	36	350
801227	19	-12	3/4	22L	30x2	27	81	36	160
801228	19	-12	3/4	25S	36x2	31	85	41	350
801229	25	-16	1	25S	36x2	29,5	99,5	41	280
801230	25	-16	1	28L	36x2	29,5	99,5	41	160
801231	25	-16	1	30S	42x2	34	104,5	50	280
801232	31	-20	1 1/4	35L	45x2	37	122	50	160
801233	31	-20	1 1/4	38S	52x2	38,5	123,5	60	210
801234	38	-24	1 1/2	42L	52x2	43	155,5	60	160

**Hinweis:** Wenn Sie einen Schlauchnippel in Edelstahl bestellen wollen, den Code 80.. am Anfang durch 81.. ersetzen.

# GERADER ROHRSTUTZEN - ISO 8434-1 (DIN 2353)

L/S Serie

Artikelnr: **8013..**

Typ: **BEL/BES**

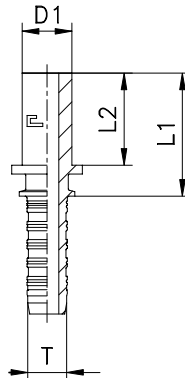

Artikelnr	I.D. Schlauch T			Rohr Ø D1	L1	L2	PN [bar]
	DN	size	INCH				
801301	5	-3	3/16	6L/S	24,5	19	415
801302	5	-3	3/16	8L/S	28	22,5	415
801303	6	-4	1/4	6L/S	24,5	19	450
801304	6	-4	1/4	8L/S	28	22,5	450
801305	6	-4	1/4	10L/S	27	21,5	450
801306	6	-4	1/4	12L/S	31	25,5	450
801307	8	-5	5/16	10L/S	27,5	21,5	350
801308	8	-5	5/16	12L/S	31,5	25,5	350
801309	10	-6	3/8	10L/S	27,5	21,5	445
801310	10	-6	3/8	12L/S	31,5	25,5	445
801311	10	-6	3/8	14S	29,5	23,5	445
801312	10	-6	3/8	15L	29	23	315
801313	12	-8	1/2	14S	29,5	23,5	415
801314	12	-8	1/2	15L	29	23	315
801315	12	-8	1/2	16S	30	24	400
801316	12	-8	1/2	18L	27,5	21,5	315
801317	16	-10	5/8	18L	28	21,5	315
801318	16	-10	5/8	20S	34,5	28	350
801319	19	-12	3/4	20S	35	28	350
801320	19	-12	3/4	22L	29,5	22,5	160
801321	19	-12	3/4	25S	38	31	350
801322	25	-16	1	25S	39	31	280
801323	25	-16	1	28L	32	24	160
801324	25	-16	1	30S	42	34	280
801325	31	-20	1 1/4	35L	39,5	30,5	160
801326	31	-20	1 1/4	38S	49	40	210
801327	38	-24	1 1/2	38S	52	40	185
801328	38	-24	1 1/2	42L	42,5	32,5	160

**Hinweis:** Wenn Sie einen Schlauchnippel in Edelstahl bestellen wollen, den Code **80..** am Anfang durch **81..** ersetzen.

# ROHRSTUTZEN 90° - ISO 8434-1 (DIN 2353)

L/S Serie

Artikelnr: **8014..**  
 Typ: **BEL90/BES90**

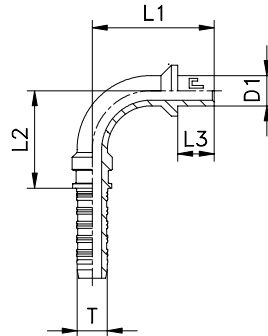

Artikelnr	I.D. Schlauch T			Rohr Ø D1	L1	L2	L3	PN [bar]
	DN	size	INCH					
801401	5	-3	3/16	6L/S	37	21,5	19	415
801402	5	-3	3/16	8L/S	38,5	21,5	22,5	415
801403	6	-4	1/4	6L/S	37	21,5	19	450
801404	6	-4	1/4	8L/S	38,5	21,5	22,5	450
801405	6	-4	1/4	10L/S	37,5	21,5	21,5	450
801406	6	-4	1/4	12L/S	42,5	21,5	25,5	450
801407	8	-5	5/16	10L/S	43,5	26	21,5	350
801408	8	-5	5/16	12L/S	47,5	26	25,5	350
801409	10	-6	3/8	10L/S	46,5	29,5	21,5	445
801410	10	-6	3/8	12L/S	50,5	29,5	25,5	445
801411	10	-6	3/8	14S	48,5	29,5	23,5	445
801412	10	-6	3/8	15L	48	29,5	23	315
801413	12	-8	1/2	14S	52,5	36	23,5	415
801414	12	-8	1/2	15L	52	36	23	315
801415	12	-8	1/2	16S	53	36	24	400
801416	12	-8	1/2	18L	50,5	36	21,5	315
801417	16	-10	5/8	18L	54,5	40	21,5	315
801418	16	-10	5/8	20S	61	40	28	350
801419	19	-12	3/4	20S	72	47	28	350
801420	19	-12	3/4	22L	66,5	47	22,5	160
801421	19	-12	3/4	25S	75	47	31	350
801422	25	-16	1	25S	79	63	31	280
801423	25	-16	1	28L	72	63	24	160
801424	25	-16	1	30S	82	63	34	280
801425	31	-20	1 1/4	35L	94,5	75,5	30,5	160
801426	31	-20	1 1/4	38S	104	75,5	40	210
801427	38	-24	1 1/2	38S	117,5	101	40	185
801428	38	-24	1 1/2	42L	110	101	32,5	160

**Hinweis:** Wenn Sie einen Schlauchnippel in Edelstahl bestellen wollen, den Code **80..** am Anfang durch **81..** ersetzen.

# ROHRSTUTZEN 45° - ISO 8434-1 (DIN 2353)

L/S Serie

Artikelnr: **8015..**  
Typ: **BEL45/BES45**

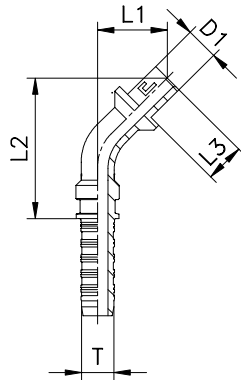

Artikelnr	I.D. Schlauch T			Rohr Ø D1	L1	L2	L3	PN [bar]
	DN	size	INCH					
801501	5	-3	3/16	6L/S	21,5	45,5	19	415
801502	5	-3	3/16	8L/S	23	47	22,5	415
801503	6	-4	1/4	6L/S	21,5	45,5	19	450
801504	6	-4	1/4	8L/S	23	47	22,5	450
801505	6	-4	1/4	10L/S	22	46	21,5	450
801506	6	-4	1/4	12L/S	25,5	49,5	25,5	450
801507	8	-5	5/16	10L/S	25	53,5	21,5	350
801508	8	-5	5/16	12L/S	28	56,5	25,5	350
801509	10	-6	3/8	10L/S	26	59	21,5	445
801510	10	-6	3/8	12L/S	29	61,5	25,5	445
801511	10	-6	3/8	14S	27,5	60,5	23,5	445
801512	10	-6	3/8	15L	27	60	23	315
801513	12	-8	1/2	14S	29	69	23,5	415
801514	12	-8	1/2	15L	28,5	68,5	23	315
801515	12	-8	1/2	16S	29	69	24	400
801516	12	-8	1/2	18L	27,5	67,5	21,5	315
801517	16	-10	5/8	18L	28,5	73,5	21,5	315
801518	16	-10	5/8	20S	33,5	78	28	350
801519	19	-12	3/4	20S	38	91	28	350
801520	19	-12	3/4	22L	34	87	22,5	160
801521	19	-12	3/4	25S	40	93	31	350
801522	25	-16	1	25S	41	111,5	31	280
801523	25	-16	1	28L	36	106,5	24	160
801524	25	-16	1	30S	43	113,5	34	280
801525	31	-20	1 1/4	35L	47	132	30,5	160
801526	31	-20	1 1/4	38S	53,5	139	40	210
801527	38	-24	1 1/2	38S	59	172	40	185
801528	38	-24	1 1/2	42L	54	166,5	32,5	160

Hinweis: Wenn Sie einen Schlauchnippel in Edelstahl bestellen wollen, den Code **80..** am Anfang durch **81..** ersetzen.

**AGJ - JIC 74° AUSSENKONUS - ISO 8434-2 (SAE J514)**  
UNF/UN-2A Gewinde

Artikelnr: **8016..**

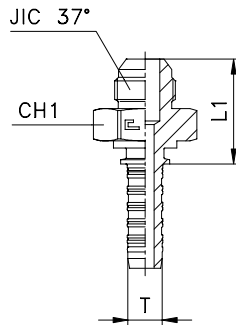

Artikelnr	I.D. Schlauch T			Rohr Ø JIC 37°		JIC 37°	L1	CH1	PN [bar]
	DN	size	INCH	M	W				
801601	5	-3	3/16	6	1/4	7/16-20	26,5	12	415
801602	5	-3	3/16	8	5/16	1/2-20	26,5	14	415
801603	6	-4	1/4	6	1/4	7/16-20	26,5	12	450
801604	6	-4	1/4	8	5/16	1/2-20	26,5	14	450
801605	6	-4	1/4	10	3/8	9/16-18	27,5	17	350
801606	8	-5	5/16	10	3/8	9/16-18	28	17	350
801607	10	-6	3/8	10	3/8	9/16-18	28	17	350
801608	10	-6	3/8	12	1/2	3/4-16	30,5	22	350
801609	10	-6	3/8	14-15-16	5/8	7/8-14	34,5	24	350
801610	12	-8	1/2	12	1/2	3/4-16	30,5	22	350
801611	12	-8	1/2	14-15-16	5/8	7/8-14	34,5	24	350
801612	12	-8	1/2	18-20	3/4	1 1/16-12	39	30	350
801613	16	-10	5/8	14-15-16	5/8	7/8-14	35	24	350
801614	16	-10	5/8	18-20	3/4	1 1/16-12	39,5	30	350
801615	19	-12	3/4	18-20	3/4	1 1/16-12	40	30	350
801616	19	-12	3/4	22	7/8	1 3/16-12	40,5	32	290
801617	19	-12	3/4	25	1	1 5/16-12	41	36	290
801618	25	-16	1	25	1	1 5/16-12	42	36	280
801619	25	-16	1	30-32	1 1/4	1 5/8-12	45	46	240
801620	31	-20	1 1/4	30-32	1 1/4	1 5/8-12	46	46	210
801621	31	-20	1 1/4	38	1 1/2	1 7/8-12	51,5	50	210
801622	38	-24	1 1/2	38	1 1/2	1 7/8-12	52,5	50	185
801623	51	-32	2	50	2	2 1/2-12	63,5	65	100

**Hinweis:** Wenn Sie einen Schlauchnippel in Edelstahl bestellen wollen, den Code **80..** am Anfang durch **81..** ersetzen.

## DKJ MIT GEKRIMPTER MUTTER - JIC 74° INNENKONUS ISO 8434-2 (SAE J514)

UNF/UN-2B Gewinde

Artikelnr: 8017..

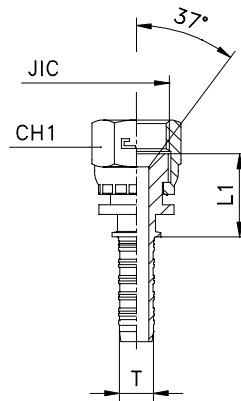

Artikelnr	I.D. Schlauch T			JIC 37°	L1	CH1	PN [bar]
	DN	size	INCH				
801701	5	-3	3/16	7/16-20	13,5	14	415
801702	5	-3	3/16	1/2-20	13,5	17	415
801703	6	-4	1/4	7/16-20	13,5	14	450
801704	6	-4	1/4	1/2-20	13,5	17	450
801705	6	-4	1/4	9/16-18	13,5	19	350
801706	8	-5	5/16	9/16-18	14	19	350
801707	10	-6	3/8	9/16-18	14	19	350
801708	10	-6	3/8	3/4-16	17	24	350
801709	10	-6	3/8	7/8-14	17	27	350
801710	12	-8	1/2	3/4-16	17	24	350
801711	12	-8	1/2	7/8-14	17	27	350
801712	12	-8	1/2	1 1/16-12	19,5	32	350
801713	16	-10	5/8	7/8-14	17,5	27	350
801714	16	-10	5/8	1 1/16-12	20	32	350
801715	19	-12	3/4	1 1/16-12	20,5	32	350
801716	19	-12	3/4	1 3/16-12	20,5	36	290
801717	19	-12	3/4	1 5/16-12	21,5	41	290
801718	25	-16	1	1 5/16-12	22	41	280

**Hinweis:** Wenn Sie einen Schlauchnippel in Edelstahl bestellen wollen, den Code **80..** am Anfang durch **81..** ersetzen.

## DKJ - JIC 74° INNENKONUS - ISO 8434-2 (SAE J514)

Form X mit gestifteter Mutter - Form Y mit hinterschiebbarer Mutter  
UNF/UN-2B Gewinde

Artikelnr: **8018..**

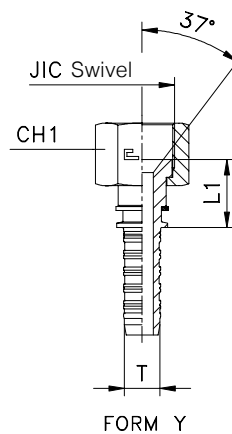
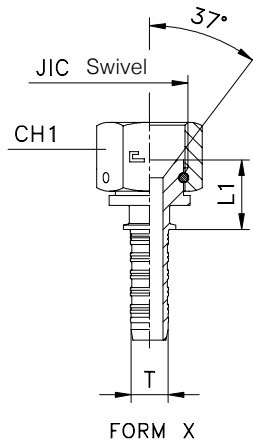

Artikelnr	I.D. Schlauch T			JIC 37°	FORM	L1	CH1	PN [bar]
	DN	size	INCH					
801801	5	-3	3/16	7/16-20	X	14	14	415
801802	5	-3	3/16	1/2-20	X	15	17	415
801803	6	-4	1/4	7/16-20	X	14	14	450
801804	6	-4	1/4	1/2-20	X	15	17	450
801805	6	-4	1/4	9/16-18	X	16,5	19	350
801806	8	-5	5/16	9/16-18	X	17	19	350
801807	10	-6	3/8	9/16-18	X	17	19	350
801808	10	-6	3/8	3/4-16	X	17	22	350
801809	10	-6	3/8	7/8-14	X	19	27	350
801810	12	-8	1/2	3/4-16	X	17	22	350
801811	12	-8	1/2	7/8-14	X	19	27	350
801812	12	-8	1/2	1 1/16-12	X	18,5	32	350
801813	16	-10	5/8	7/8-14	X	19,5	27	350
801814	16	-10	5/8	1 1/16-12	X	19	32	350
801815	19	-12	3/4	1 1/16-12	X	19,5	32	350
801816	19	-12	3/4	1 3/16-12	X	21	36	290
801817	19	-12	3/4	1 5/16-12	X	21	41	290
801818	25	-16	1	1 5/16-12	X	22,5	41	280
801819	25	-16	1	1 5/8-12	X	23	50	240
801820	31	-20	1 1/4	1 5/8-12	X	24	50	210
801821	31	-20	1 1/4	1 7/8-12	X	28	60	210
801822	38	-24	1 1/2	1 7/8-12	X	29	60	185
801823	51	-32	2	2 1/2-12	X	32,5	75	100
801851	5	-3	3/16	7/16-20	Y	15	14	415
801852	5	-3	3/16	1/2-20	Y	16	17	415
801855	6	-4	1/4	9/16-18	Y	17,5	19	350
801856	8	-5	5/16	9/16-18	Y	18	19	350
801858	10	-6	3/8	3/4-16	Y	18	22	350
801859	10	-6	3/8	7/8-14	Y	20	27	350
801861	12	-8	1/2	7/8-14	Y	20	27	350
801862	12	-8	1/2	1 1/16-12	Y	19,5	32	350
801864	16	-10	5/8	1 1/16-12	Y	20	32	350
801866	19	-12	3/4	1 3/16-12	Y	22	36	290
801867	19	-12	3/4	1 5/16-12	Y	22	41	290
801869	25	-16	1	1 5/8-12	Y	24	50	240
801871	31	-20	1 1/4	1 7/8-12	Y	29	60	210

**Hinweis:** Wenn Sie einen Schlauchnippel in Edelstahl bestellen wollen, den Code **80..** am Anfang durch **81..** ersetzen.

**DKJ 90° MIT GEKRIMPTER MUTTER - JIC 74° INNENKONUS - ISO 8434-2 (SAE J514)**  
 UNF/UN-2B Gewinde

Artikelnr: **8019..**

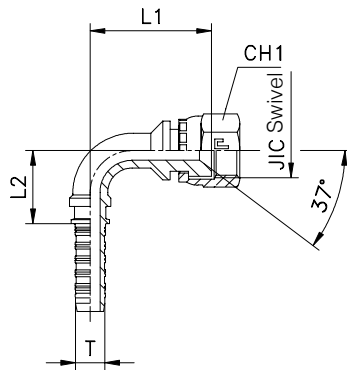

Artikelnr	I.D. Schlauch T			JIC 37°	L1	L2	CH1	PN [bar]
	DN	size	INCH					
801901	5	-3	3/16	7/16-20	24,5	21,5	14	415
801902	5	-3	3/16	1/2-20	24,5	21,5	17	415
801903	6	-4	1/4	7/16-20	24,5	21,5	14	450
801904	6	-4	1/4	1/2-20	24,5	21,5	17	450
801905	6	-4	1/4	9/16-18	25,5	21,5	19	350
801906	8	-5	5/16	9/16-18	30,5	26	19	350
801907	10	-6	3/8	9/16-18	34,5	29,5	19	350
801908	10	-6	3/8	3/4-16	38	29,5	24	350
801909	10	-6	3/8	7/8-14	39	29,5	27	350
801910	12	-8	1/2	3/4-16	39,5	36	24	350
801911	12	-8	1/2	7/8-14	40,5	36	27	350
801912	12	-8	1/2	1 1/16-12	45	36	32	350
801913	16	-10	5/8	7/8-14	43,5	40	27	350
801914	16	-10	5/8	1 1/16-12	48	40	32	350
801915	19	-12	3/4	1 1/16-12	57	47	32	350
801916	19	-12	3/4	1 3/16-12	61	47	36	290
801917	19	-12	3/4	1 5/16-12	61	47	41	290
801918	25	-16	1	1 5/16-12	62	63	41	280

**Hinweis:** Wenn Sie einen Schlauchnippel in Edelstahl bestellen wollen, den Code **80..** am Anfang durch **81..** ersetzen.



## DKJ 90° - JIC 74° INNENKONUS - ISO 8434-2 (SAE J514)

Form X mit gestifteter Mutter - Form Y mit hinterschiebbarer Mutter  
UNF/UN-2B Gewinde

Artikelnr: 8020..

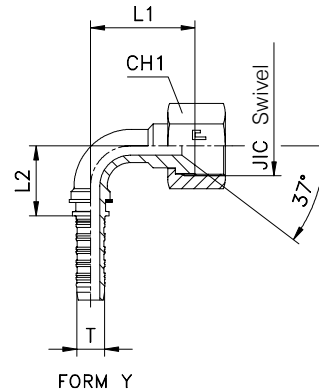
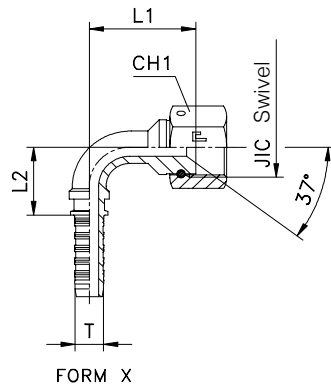

Artikelnr	I.D. Schlauch T			JIC 37°	FORM	L1	L2	CH1	PN [bar]
	DN	size	INCH						
802001	5	-3	3/16	7/16-20	X	25	21,5	14	415
802002	5	-3	3/16	1/2-20	X	26	21,5	17	415
802003	6	-4	1/4	7/16-20	X	25	21,5	14	450
802004	6	-4	1/4	1/2-20	X	26	21,5	17	450
802005	6	-4	1/4	9/16-18	X	28,5	21,5	19	350
802006	8	-5	5/16	9/16-18	X	33,5	26	19	350
802007	10	-6	3/8	9/16-18	X	36	29,5	19	350
802008	10	-6	3/8	3/4-16	X	38	29,5	22	350
802009	10	-6	3/8	7/8-14	X	42,5	29	27	350
802010	12	-8	1/2	3/4-16	X	39,5	36	22	350
802011	12	-8	1/2	7/8-14	X	42,5	36	27	350
802012	12	-8	1/2	1 1/16-12	X	44	36	32	350
802013	16	-10	5/8	7/8-14	X	45,5	40	27	350
802014	16	-10	5/8	1 1/16-12	X	47	40	32	350
802015	19	-12	3/4	1 1/16-12	X	56	47	32	350
802016	19	-12	3/4	1 3/16-12	X	61,5	47	36	290
802017	19	-12	3/4	1 5/16-12	X	61,5	47	41	290
802018	25	-16	1	1 5/16-12	X	62,5	63	41	280
802019	25	-16	1	1 5/8-12	X	67	63	50	240
802020	31	-20	1 1/4	1 5/8-12	X	80	75,5	50	210
802021	31	-20	1 1/4	1 7/8-12	X	87	75,5	60	210
802022	38	-24	1 1/2	1 7/8-12	X	97,5	101	60	185
802023	51	-32	2	2 1/2-12	X	123,5	137,5	75	100
802051	5	-3	3/16	7/16-20	Y	27,5	26	14	415
802052	5	-3	3/16	1/2-20	Y	30	26	17	415
802055	6	-4	1/4	9/16-18	Y	31,5	26	19	350
802058	10	-6	3/8	3/4-16	Y	35	32	22	350
802059	10	-6	3/8	7/8-14	Y	38,5	32	27	350
802062	12	-8	1/2	1 1/16-12	Y	41	35,5	32	350
802064	16	-10	5/8	1 1/16-12	Y	43	40	32	350
802066	19	-12	3/4	1 3/16-12	Y	54,5	47,5	36	290
802067	19	-12	3/4	1 5/16-12	Y	56	47,5	41	290
802069	25	-16	1	1 5/8-12	Y	62	76,3	50	240
802071	31	-20	1 1/4	1 7/8-12	Y	80	75,5	60	210

**Hinweis:** Wenn Sie einen Schlauchnippel in Edelstahl bestellen wollen, den Code 80.. am Anfang durch 81.. ersetzen.

## DKJ KOMPAKT 90° MIT GESTIFTETER MUTTER - JIC 74° INNENKONUS ISO 8434-2 (SAE J514)

UNF/UN-2B Gewinde

Artikelnr: 8021..

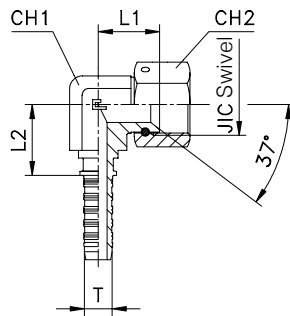

Artikelnr	I.D. Schlauch T			JIC 37°	L1	L2	CH1	CH2	PN [bar]
	DN	size	INCH						
802101	5	-3	3/16	7/16-20	17	16,5	11	14	415
802102	6	-4	1/4	1/2-20	17	18,5	14	17	450
802103	8	-5	5/16	9/16-18	22	22,5	19	19	350
802104	10	-6	3/8	3/4-16	24	23	19	22	350
802105	12	-8	1/2	7/8-14	28	25,5	22	27	350
802106	16	-10	5/8	1 1/16-12	30	29	27	32	350
802107	19	-12	3/4	1 3/16-12	34,5	34,5	33	36	290
802108	25	-16	1	1 5/16-12	35	40	33	41	290

Hinweis: Wenn Sie einen Schlauchnippel in Edelstahl bestellen wollen, den Code 80.. am Anfang durch 81.. ersetzen.

## DKJ 45° MIT GEKRIMPTER MUTTER - JIC 74° INNENKONUS ISO 8434-2 (SAE J514)

UNF/UN-2B Gewinde

Artikelnr: 8022..

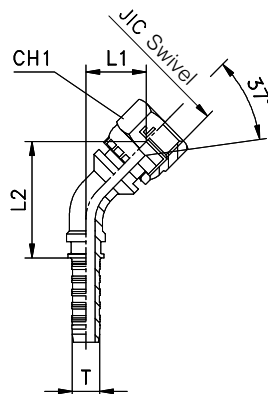

Artikelnr	I.D. Schlauch T			JIC 37°	L1	L2	CH1	PN [bar]
	DN	size	INCH					
802201	5	-3	3/16	7/16-20	13	37	14	415
802202	5	-3	3/16	1/2-20	13	37	17	415
802203	6	-4	1/4	7/16-20	13	37	14	450
802204	6	-4	1/4	1/2-20	13	37	17	450
802205	6	-4	1/4	9/16-18	13,5	37,5	19	350
802206	8	-5	5/16	9/16-18	16	44,5	19	350
802207	10	-6	3/8	9/16-18	18	50	19	350
802208	10	-6	3/8	3/4-16	20	52,5	24	350
802209	10	-6	3/8	7/8-14	21	53,5	27	350
802210	12	-8	1/2	3/4-16	20	60	24	350
802211	12	-8	1/2	7/8-14	20,5	60,5	27	350
802212	12	-8	1/2	1 1/16-12	23,5	64	32	350
802213	16	-10	5/8	7/8-14	21	65,5	27	350
802214	16	-10	5/8	1 1/16-12	24,5	68,5	32	350
802215	19	-12	3/4	1 1/16-12	27,5	80,5	32	350
802216	19	-12	3/4	1 3/16-12	30,5	83,5	36	290
802217	19	-12	3/4	1 5/16-12	30,5	83,5	41	290
802218	25	-16	1	1 5/16-12	29	99	41	280

Hinweis: Wenn Sie einen Schlauchnippel in Edelstahl bestellen wollen, den Code 80.. am Anfang durch 81.. ersetzen.

## DKJ 45° - JIC 74° INNENKONUS - ISO 8434-2 (SAE J514)

Form X mit gestifteter Mutter - Form Y mit hinterschiebbarer Mutter  
UNF/UN-2B Gewinde

Artikelnr: 8023..

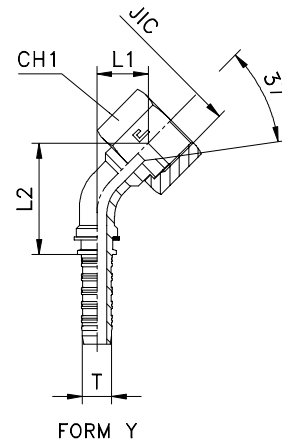
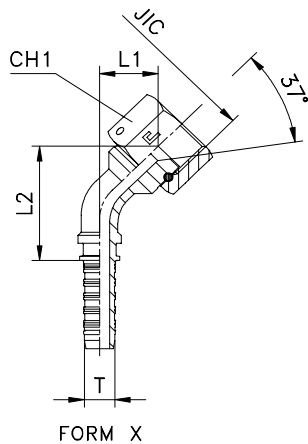

Artikelnr	I.D. Schlauch T			JIC 37°	FORM	L1	L2	CH1	PN [bar]
	DN	size	INCH						
802301	5	-3	3/16	7/16-20	X	13	36	14	415
802302	5	-3	3/16	1/2-20	X	14	37	17	415
802303	6	-4	1/4	7/16-20	X	13	36	14	450
802304	6	-4	1/4	1/2-20	X	14	37	17	450
802305	6	-4	1/4	9/16-18	X	15	37,5	19	350
802306	8	-5	5/16	9/16-18	X	17,5	46	19	350
802307	10	-6	3/8	9/16-18	X	18,5	50	19	350
802308	10	-6	3/8	3/4-16	X	20	49,5	22	350
802309	10	-6	3/8	7/8-14	X	22	50,5	27	350
802310	12	-8	1/2	3/4-16	X	19,5	57,5	22	350
802311	12	-8	1/2	7/8-14	X	22	59	27	350
802312	12	-8	1/2	1 1/16-12	X	23	58	32	350
802313	16	-10	5/8	7/8-14	X	22,5	65,5	27	350
802314	16	-10	5/8	1 1/16-12	X	23,5	65	32	350
802315	19	-12	3/4	1 1/16-12	X	27	77,5	32	350
802316	19	-12	3/4	1 3/16-12	X	30,5	78	36	290
802317	19	-12	3/4	1 5/16-12	X	30,5	78	41	290
802318	25	-16	1	1 5/8-12	X	29,5	97,5	41	280
802319	25	-16	1	1 5/8-12	X	32,5	96,5	50	240
802320	31	-20	1 1/4	1 5/8-12	X	36,5	119	50	210
802321	31	-20	1 1/4	1 7/8-12	X	41,5	121	60	210
802322	38	-24	1 1/2	1 7/8-12	X	45	155	60	185
802323	51	-32	2	2 1/2-12	X	55	204	75	100
802351	5	-3	3/16	7/16-20	Y	13	42	14	415
802352	5	-3	3/16	1/2-20	Y	14,5	43	17	415
802355	6	-4	1/4	9/16-18	Y	16	45	19	350
802358	10	-6	3/8	3/4-16	Y	17	52,5	22	350
802359	10	-6	3/8	7/8-14	Y	19,5	55	27	350
802362	12	-8	1/2	1 1/16-12	Y	21	60,5	32	350
802364	16	-10	5/8	1 1/16-12	Y	21	65,5	32	350
802366	19	-12	3/4	1 3/16-12	Y	26	79,5	36	290
802367	19	-12	3/4	1 5/16-12	Y	27	80,5	41	290
802369	25	-16	1	1 5/8-12	Y	29	99	50	240
802371	31	-20	1 1/4	1 7/8-12	Y	37	122	60	210

Hinweis: Wenn Sie einen Schlauchnippel in Edelstahl bestellen wollen, den Code 80.. am Anfang durch 81.. ersetzen.

## AGK-K - 60° INNENKONUS

### ISO 8434-6 (BS 5200)

Kegel. Aussengewinde

ArtikelNr: 8024..

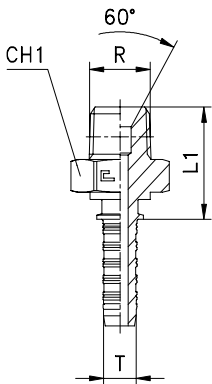

## AGN - 60° INNENKONUS

NPT Gewinde

ArtikelNr:8025..

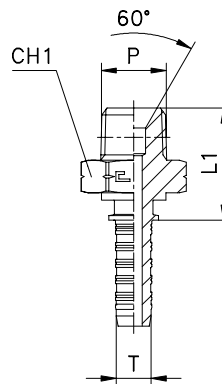

Artikelnr	I.D. Schlauch T			R	L1	CH1	PN [bar]
	DN	size	INCH				
802401	5	-3	3/16	1/8	20	12	350
802402	5	-3	3/16	1/4	25	14	350
802403	6	-4	1/4	1/8	20	12	350
802404	6	-4	1/4	1/4	25	14	350
802405	6	-4	1/4	3/8	25	17	250
802406	8	-5	5/16	1/4	25,5	14	350
802407	8	-5	5/16	3/8	25,5	17	250
802408	10	-6	3/8	3/8	25,5	17	250
802409	10	-6	3/8	1/2	31	22	225
802410	12	-8	1/2	3/8	26,5	22	250
802411	12	-8	1/2	1/2	31	22	225
802412	16	-10	5/8	3/4	33,5	27	200
802413	19	-12	3/4	3/4	34	27	200
802414	19	-12	3/4	1	40	36	160
802415	25	-16	1	1	41	36	160
802416	25	-16	1	1 1/4	44	46	160
802417	31	-20	1 1/4	1 1/4	45	46	160
802418	38	-24	1 1/2	1 1/2	49	50	160
802419	51	-32	2	2	53	65	100

Hinweis: Wenn Sie einen Schlauchnippel in Edelstahl bestellen wollen, den Code 80.. am Anfang durch 81.. ersetzen.

Artikelnr	I.D. Schlauch T			P	L1	CH1	PN [bar]
	DN	size	INCH				
802501	5	-3	3/16	1/8	20	12	350
802502	5	-3	3/16	1/4	25	14	350
802503	6	-4	1/4	1/8	20	12	350
802504	6	-4	1/4	1/4	25	14	350
802505	6	-4	1/4	3/8	25	17	250
802506	8	-5	5/16	1/4	25,5	14	350
802507	8	-5	5/16	3/8	25,5	17	250
802508	10	-6	3/8	3/8	25,5	17	250
802509	10	-6	3/8	1/2	31	22	225
802510	12	-8	1/2	3/8	26,5	22	250
802511	12	-8	1/2	1/2	31	22	225
802512	16	-10	5/8	3/4	33,5	27	200
802513	19	-12	3/4	3/4	34	27	200
802514	19	-12	3/4	1	40	36	160
802515	25	-16	1	1	41	36	160
802516	25	-16	1	1 1/4	44	46	160
802517	31	-20	1 1/4	1 1/4	45	46	160
802518	38	-24	1 1/2	1 1/2	49	50	160
802519	51	-32	2	2	53	65	100

Hinweis: Wenn Sie einen Schlauchnippel in Edelstahl bestellen wollen, den Code 80.. am Anfang durch 81.. ersetzen.

## AGR - 60° INNENKONUS - ISO 8434-6 (BS 5200)

Zöll. Aussengewinde - zylindrisch

Artikelnr: 8026..

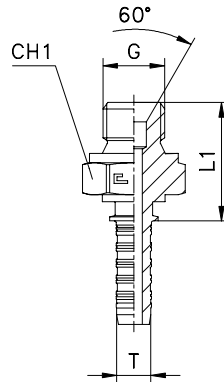

Artikelnr	I.D. Schlauch T			G	L1	CH1	PN [bar]
	DN	size	INCH				
802601	5	-3	3/16	1/8	19	14	400
802602	5	-3	3/16	1/4	22,5	19	400
802603	6	-4	1/4	1/8	19	14	400
802604	6	-4	1/4	1/4	22,5	19	400
802605	6	-4	1/4	3/8	25,5	22	400
802606	8	-5	5/16	1/4	23	19	350
802607	8	-5	5/16	3/8	26	22	350
802608	10	-6	3/8	1/4	23	19	400
802609	10	-6	3/8	3/8	26	22	400
802610	10	-6	3/8	1/2	29,5	27	350
802611	12	-8	1/2	3/8	26	22	400
802612	12	-8	1/2	1/2	29,5	27	350
802613	12	-8	1/2	5/8	32	30	350
802614	12	-8	1/2	3/4	33	32	315
802615	16	-10	5/8	5/8	32,5	30	350
802616	16	-10	5/8	3/4	33,5	32	315
802617	19	-12	3/4	3/4	34	32	315
802618	19	-12	3/4	1	38,5	41	250
802619	25	-16	1	1	39	41	250
802620	25	-16	1	1 1/4	40	50	200
802621	31	-20	1 1/4	1 1/4	45,5	50	200
802622	31	-20	1 1/4	1 1/2	46	55	160
802623	38	-24	1 1/2	1 1/2	49,5	55	160
802624	38	-24	1 1/2	2	55	70	125
802625	51	-32	2	2	58,5	70	125
802626	6	-4	1/4	1/2	29	27	350
802627	8	-5	5/16	1/2	29,5	27	350

**Hinweis:** Wenn Sie einen Schlauchnippel in Edelstahl bestellen wollen, den Code **80..** am Anfang durch **81..** ersetzen.

# DKR MIT GEKRIMPTER MUTTER - 60° KONUS - ISO 8434-6 (BS 5200)

Zöll. Mutterngewinde

Artikelnr: **8027..**

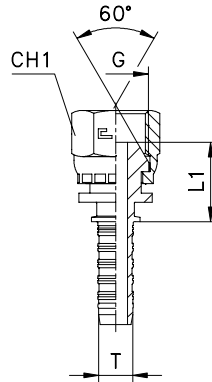

Artikelnr	I.D. Schlauch T			G	L1	CH1	PN [bar]
	DN	size	INCH				
802701	5	-3	3/16	1/8	15,5	14	350
802702	5	-3	3/16	1/4	15,5	19	350
802703	6	-4	1/4	1/8	15,5	14	350
802704	6	-4	1/4	1/4	15,5	19	350
802705	6	-4	1/4	3/8	17,5	22	350
802706	8	-5	5/16	1/4	16	19	350
802707	8	-5	5/16	3/8	18	22	350
802708	10	-6	3/8	1/4	16	19	350
802709	10	-6	3/8	3/8	18	22	350
802710	10	-6	3/8	1/2	19	27	315
802711	12	-8	1/2	3/8	18	22	350
802712	12	-8	1/2	1/2	19	27	315
802713	12	-8	1/2	5/8	19,5	30	315
802714	12	-8	1/2	3/4	21,5	32	250
802715	16	-10	5/8	5/8	20	30	315
802716	16	-10	5/8	3/4	22	32	250
802717	19	-12	3/4	3/4	22,5	32	250
802718	19	-12	3/4	1	23,5	41	200
802719	25	-16	1	1	24	41	200

**Hinweis:** Wenn Sie einen Schlauchnippel in Edelstahl bestellen wollen, den Code **80..** am Anfang durch **81..** ersetzen.

## DKOR - 60° KONUS MIT O-RING - ISO 8434-6 (BS 5200)

Form X mit gestifteter Mutter - Form Y mit hinterschiebbarer Mutter  
Zöll. Muttergewinde

Artikelnr: 8028..

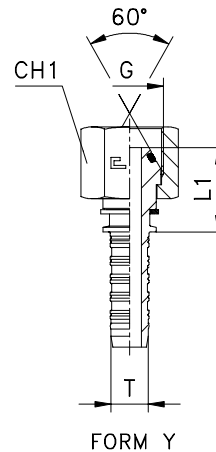
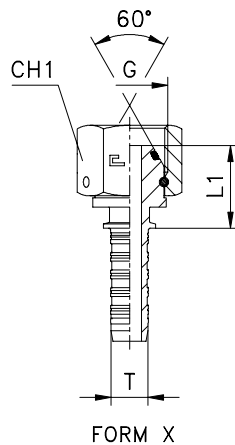

Artikelnr	I.D. Schlauch T			G	FORM	L1	CH1	PN [bar]
	DN	size	INCH					
802801	5	-3	3/16	1/8	X	16	14	400
802802	5	-3	3/16	1/4	X	19	19	400
802803	6	-4	1/4	1/8	X	16	14	400
802804	6	-4	1/4	1/4	X	19	19	400
802805	6	-4	1/4	3/8	X	19	22	400
802806	8	-5	5/16	1/4	X	19,5	19	350
802807	8	-5	5/16	3/8	X	19,5	22	350
802808	10	-6	3/8	1/4	X	19,5	19	400
802809	10	-6	3/8	3/8	X	19,5	22	400
802810	10	-6	3/8	1/2	X	22,5	27	350
802811	12	-8	1/2	3/8	X	19,5	22	400
802812	12	-8	1/2	1/2	X	22,5	27	350
802813	12	-8	1/2	5/8	X	22,5	30	350
802814	12	-8	1/2	3/4	X	22,5	32	315
802815	16	-10	5/8	5/8	X	23	30	350
802816	16	-10	5/8	3/4	X	23	32	315
802817	19	-12	3/4	3/4	X	23,5	32	315
802818	19	-12	3/4	1	X	29,5	41	250
802819	25	-16	1	1	X	30	41	250
802820	25	-16	1	1 1/4	X	32	50	200
802821	31	-20	1 1/4	1 1/4	X	33	50	200
802822	31	-20	1 1/4	1 1/2	X	35	55	160
802823	38	-24	1 1/2	1 1/2	X	36	55	160
802824	38	-24	1 1/2	2	X	37	70	125
802825	51	-32	2	2	X	38	70	125
802826	6	-4	1/4	1/2	X	22	27	350
802827	8	-5	5/16	1/2	X	22,5	27	350
802852	5	-3	3/16	1/4	Y	20	19	400
802854	6	-4	1/4	1/4	Y	20	19	400
802855	6	-4	1/4	3/8	Y	20	22	400
802857	8	-5	5/16	3/8	Y	20,5	22	350
802859	10	-6	3/8	3/8	Y	20,5	22	400
802860	10	-6	3/8	1/2	Y	23,5	27	350
802862	12	-8	1/2	1/2	Y	23,5	27	350
802863	12	-8	1/2	5/8	Y	23,5	30	350
802864	12	-8	1/2	3/4	Y	23,5	32	315
802866	16	-10	5/8	3/4	Y	24	32	315
802868	19	-12	3/4	1	Y	29,5	41	250
802870	25	-16	1	1 1/4	Y	33	50	200
802871	31	-20	1 1/4	1 1/4	Y	34	50	200
802872	31	-20	1 1/4	1 1/2	Y	36	55	160
802873	38	-24	1 1/2	1 1/2	Y	37	55	160
802874	38	-24	1 1/2	2	Y	38	70	125
802876	6	-4	1/4	1/2	Y	23	27	350
802877	8	-5	5/16	1/2	Y	23,5	27	350

Hinweis: Wenn Sie einen Schlauchnippel in Edelstahl bestellen wollen, den Code 80.. am Anfang durch 81.. ersetzen.

## DKR 90° MIT GEKRIMPTER MUTTER - 60° KONUS - ISO 8434-6 (BS 5200)

Zöll. Mutterngewinde

Artikelnr: 8029..

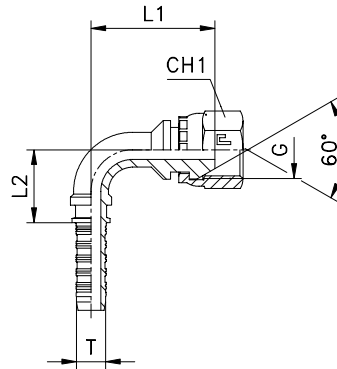

Artikelnr	I.D. Schlauch T			G	L1	L2	CH1	PN [bar]
	DN	size	INCH					
802901	5	-3	3/16	1/8	26,5	21	14	350
802902	5	-3	3/16	1/4	26	21	19	350
802903	6	-4	1/4	1/8	26,5	21	14	350
802904	6	-4	1/4	1/4	26,5	21	19	350
802905	6	-4	1/4	3/8	30,5	21	22	350
802906	8	-5	5/16	1/4	32	25,5	19	350
802907	8	-5	5/16	3/8	35	25,5	22	350
802908	10	-6	3/8	1/4	34,5	29	19	350
802909	10	-6	3/8	3/8	36,5	29	22	350
802910	10	-6	3/8	1/2	39,5	29	27	315
802911	12	-8	1/2	3/8	40,5	35,5	22	350
802912	12	-8	1/2	1/2	41,5	35,5	27	315
802913	12	-8	1/2	5/8	43	35,5	30	315
802914	12	-8	1/2	3/4	47,5	35,5	32	250
802915	16	-10	5/8	5/8	45	39,5	30	315
802916	16	-10	5/8	3/4	49	39,5	32	250
802917	19	-12	3/4	3/4	58	46,5	32	250
802918	19	-12	3/4	1	61,5	46,5	41	200
802919	25	-16	1	1	62	63	41	200

**Hinweis:** Wenn Sie einen Schlauchnippel in Edelstahl bestellen wollen, den Code 80.. am Anfang durch 81.. ersetzen.



## DKOR 90° - 60° KONUS MIT O-RING - ISO 8434-6 (BS 5200)

Form X mit gestifteter Mutter - Form Y mit hinterschiebbarer Mutter  
Zöll. Muttergewinde

Artikelnr: 8030..

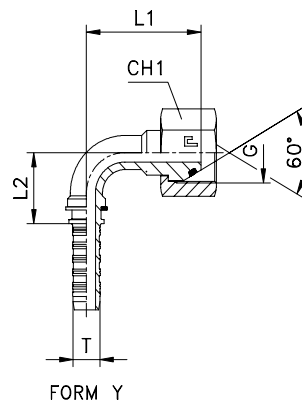
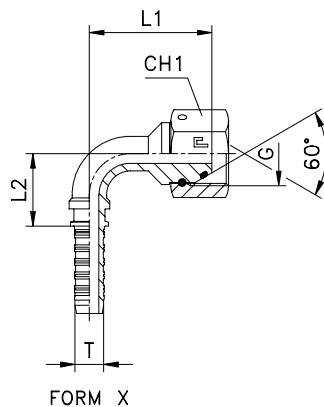

Artikelnr	I.D. Schlauch T			G	FORM	L1	L2	CH1	PN [bar]
	DN	size	INCH						
803001	5	-3	3/16	1/8	X	26	21,5	14	400
803002	5	-3	3/16	1/4	X	29	21,5	19	400
803003	6	-4	1/4	1/8	X	27	21,5	14	400
803004	6	-4	1/4	1/4	X	30	21,5	19	400
803005	6	-4	1/4	3/8	X	32	21,5	22	400
803006	8	-5	5/16	1/4	X	36	26	19	350
803007	8	-5	5/16	3/8	X	37	26	22	350
803008	10	-6	3/8	1/4	X	40	29,5	19	400
803009	10	-6	3/8	3/8	X	38,5	29,5	22	400
803010	10	-6	3/8	1/2	X	43,5	29,5	27	350
803011	12	-8	1/2	3/8	X	44	36	22	400
803012	12	-8	1/2	1/2	X	45	36	27	350
803013	12	-8	1/2	5/8	X	46	36	30	350
803014	12	-8	1/2	3/4	X	48	36	32	315
803015	16	-10	5/8	5/8	X	49	40	30	350
803016	16	-10	5/8	3/4	X	51	40	32	315
803017	19	-12	3/4	3/4	X	60	47	32	315
803018	19	-12	3/4	1	X	69	47	41	250
803019	25	-16	1	1	X	70	63	41	250
803020	25	-16	1	1 1/4	X	76	63	50	200
803021	31	-20	1 1/4	1 1/4	X	89	75,5	50	200
803022	31	-20	1 1/4	1 1/2	X	94	75,5	55	160
803023	38	-24	1 1/2	1 1/2	X	104,5	101	55	160
803024	38	-24	1 1/2	2	X	111,5	101	70	125
803025	51	-32	2	2	X	127	137,5	70	125
803026	6	-4	1/4	1/2	X	37,5	21,5	27	350
803027	8	-5	5/16	1/2	X	42	26	27	350
803052	5	-3	3/16	1/4	Y	33	26	19	400
803054	6	-4	1/4	1/4	Y	33	26	19	400
803055	6	-4	1/4	3/8	Y	35	26	22	400
803057	8	-5	5/16	3/8	Y	35,5	27,5	22	350
803059	10	-6	3/8	3/8	Y	37	32	22	400
803060	10	-6	3/8	1/2	Y	42	32	27	350
803062	12	-8	1/2	1/2	Y	42,5	35,5	27	350
803063	12	-8	1/2	5/8	Y	43	35,5	30	350
803064	12	-8	1/2	3/4	Y	44,5	35,5	32	315
803066	16	-10	5/8	3/4	Y	46,5	40	32	315
803068	19	-12	3/4	1	Y	64	47,5	41	250
803070	25	-16	1	1 1/4	Y	72,5	63	50	200
803071	31	-20	1 1/4	1 1/4	Y	83	75,5	50	200
803072	31	-20	1 1/4	1 1/2	Y	88,5	75,5	55	160
803073	38	-24	1 1/2	1 1/2	Y	99	100,5	55	160
803074	38	-24	1 1/2	2	Y	105,5	101	70	125
803076	6	-4	1/4	1/2	Y	40	26	27	350
803077	8	-5	5/16	1/2	Y	40,5	27,5	27	350

Hinweis: Wenn Sie einen Schlauchnippel in Edelstahl bestellen wollen, den Code 80.. am Anfang durch 81.. ersetzen.

## DKOR KOMPAKT 90° - 60° KONUS MIT O-RING - ISO 8434-6 (BS 5200)

Zöll. Mutterngewinde

Artikelnr: **8031..**

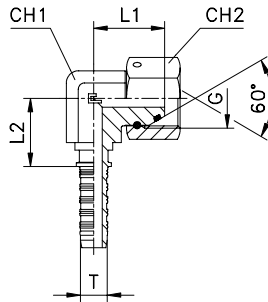

Artikelnr	I.D. Schlauch T			G	L1	L2	CH1	CH2	PN [bar]
	DN	size	INCH						
803101	5	-3	3/16	1/8	22	16,5	11	14	400
803102	6	-4	1/4	1/4	28,5	18,5	14	19	400
803103	8	-5	5/16	3/8	32	22,5	19	22	350
803104	10	-6	3/8	3/8	32	23	19	22	400
803105	12	-8	1/2	1/2	38	25,5	22	27	350
803106	16	-10	5/8	5/8	42	29	27	30	350
803107	19	-12	3/4	3/4	43	32,5	27	32	315
803108	25	-16	1	1	47	40	33	41	250

**Hinweis:** Wenn Sie einen Schlauchnippel in Edelstahl bestellen wollen, den Code **80..** am Anfang durch **81..** ersetzen.

## DKR 45° MIT GEKRIMPTER MUTTER - 60° KONUS - ISO 8434-6 (BS 5200)

Zöll. Mutterngewinde

Artikelnr: **8032..**

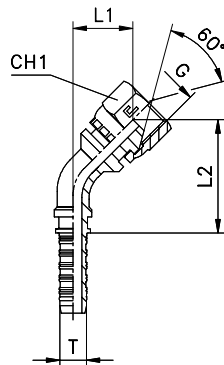

Artikelnr	I.D. Schlauch T			G	L1	L2	CH1	PN [bar]
	DN	size	INCH					
803201	5	-3	3/16	1/8	13,5	37	14	350
803202	5	-3	3/16	1/4	13,5	37	19	350
803203	6	-4	1/4	1/8	13,5	37	14	350
803204	6	-4	1/4	1/4	14	37,5	19	350
803205	6	-4	1/4	3/8	17,5	40,5	22	350
803206	8	-5	5/16	1/4	16,5	45	19	350
803207	8	-5	5/16	3/8	19	47,5	22	350
803208	10	-6	3/8	1/4	17,5	50	19	350
803209	10	-6	3/8	3/8	19	51,5	22	350
803210	10	-6	3/8	1/2	21	53,5	27	315
803211	12	-8	1/2	3/8	20,5	60,5	22	350
803212	12	-8	1/2	1/2	21	61	27	315
803213	12	-8	1/2	5/8	22	62,5	30	315
803214	12	-8	1/2	3/4	25,5	65,5	32	250
803215	16	-10	5/8	5/8	22	66	30	315
803216	16	-10	5/8	3/4	25	69	32	250
803217	19	-12	3/4	3/4	28	80,5	32	250
803218	19	-12	3/4	1	31	83,5	41	200
803219	25	-16	1	1	29	99,5	41	200

**Hinweis:** Wenn Sie einen Schlauchnippel in Edelstahl bestellen wollen, den Code **80..** am Anfang durch **81..** ersetzen.

## DKOR 45° - 60° KONUS MIT O-RING - ISO 8434-6 (BS 5200)

Form X mit gestifteter Mutter - Form Y mit hinterschiebbarer Mutter  
Zöll. Muttergewinde

Artikelnr: 8033..

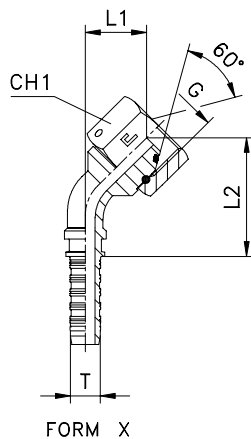

FORM X

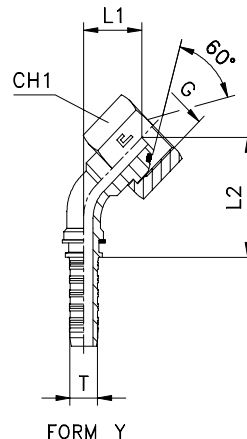

FORM Y

Artikelnr	I.D. Schlauch T			G	FORM	L1	L2	CH1	PN [bar]
	DN	size	INCH						
803301	5	-3	3/16	1/8	X	14,5	39	14	400
803302	5	-3	3/16	1/4	X	16,5	41	19	400
803303	6	-4	1/4	1/8	X	14,5	39	14	400
803304	6	-4	1/4	1/4	X	16,5	41	19	400
803305	6	-4	1/4	3/8	X	18	42,5	22	400
803306	8	-5	5/16	1/4	X	19,5	48,5	19	350
803307	8	-5	5/16	3/8	X	20	49,5	22	350
803308	10	-6	3/8	1/4	X	21,5	55	19	400
803309	10	-6	3/8	3/8	X	20,5	54	22	400
803310	10	-6	3/8	1/2	X	24	57,5	27	350
803311	12	-8	1/2	3/8	X	23	64	22	400
803312	12	-8	1/2	1/2	X	23,5	64,5	27	350
803313	12	-8	1/2	5/8	X	24,5	65,5	30	350
803314	12	-8	1/2	3/4	X	25,5	66,5	32	315
803315	16	-10	5/8	5/8	X	25	70,5	30	350
803316	16	-10	5/8	3/4	X	26,5	72	32	315
803317	19	-12	3/4	3/4	X	29,5	83,5	32	315
803318	19	-12	3/4	1	X	36	90	41	250
803319	25	-16	1	1	X	34,5	107	41	250
803320	25	-16	1	1 1/4	X	39	111,5	50	200
803321	31	-20	1 1/4	1 1/4	X	43	130	50	200
803322	31	-20	1 1/4	1 1/2	X	46,5	134	55	160
803323	38	-24	1 1/2	1 1/2	X	50	164,5	55	160
803324	38	-24	1 1/2	2	X	55	169,5	70	125
803325	51	-32	2	2	X	57,5	212,5	70	125
803326	6	-4	1/4	1/2	X	22	46,5	27	350
803327	8	-5	5/16	1/2	X	23,5	53	27	350
803352	5	-3	3/16	1/4	Y	17	46,5	19	400
803354	6	-4	1/4	1/4	Y	17	46,5	19	400
803355	6	-4	1/4	3/8	Y	18	48	22	400
803357	8	-5	5/16	3/8	Y	18	49	22	350
803359	10	-6	3/8	3/8	Y	18,5	54,5	22	400
803360	10	-6	3/8	1/2	Y	22	58	27	350
803362	12	-8	1/2	1/2	Y	22	62,5	27	350
803363	12	-8	1/2	5/8	Y	22	62,5	30	350
803364	12	-8	1/2	3/4	Y	23,5	63,5	32	315
803366	16	-10	5/8	3/4	Y	23	69	32	315
803368	19	-12	3/4	1	Y	32,5	87,5	41	250
803370	25	-16	1	1 1/4	Y	36,5	109	50	200
803371	31	-20	1 1/4	1 1/4	Y	39	126	50	200
803372	31	-20	1 1/4	1 1/2	Y	43	130	55	160
803373	38	-24	1 1/2	1 1/2	Y	46	160,5	55	160
803374	38	-24	1 1/2	2	Y	50,5	165	70	125
803376	6	-4	1/4	1/2	Y	22	51,5	27	350
803377	8	-5	5/16	1/2	Y	21,5	52,5	27	350

Hinweis: Wenn Sie einen Schlauchnippel in Edelstahl bestellen wollen, den Code 80.. am Anfang durch 81.. ersetzen.

## AGM - 60° INNENKONUS - ISO 8434-6 (BS 5200)

Metr. Aussengewinde - zylindrisch

Artikelnr: **8034..**

Typ: **AGM**

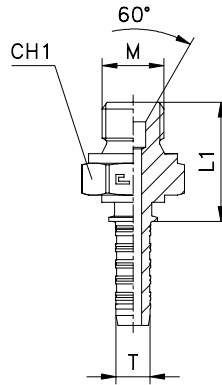

Artikelnr	I.D. Schlauch T			M	L1	CH1	PN [bar]
	DN	size	INCH				
803401	5	-3	3/16	12x1,5	24,5	17	400
803402	6	-4	1/4	12x1,5	24,5	17	400
803403	6	-4	1/4	14x1,5	24,5	19	400
803404	6	-4	1/4	16x1,5	26,5	22	400
803405	6	-4	1/4	18x1,5	27	24	400
803406	8	-5	5/16	14x1,5	25	19	350
803407	8	-5	5/16	16x1,5	27	22	350
803408	8	-5	5/16	18x1,5	27,5	24	350
803409	10	-6	3/8	14x1,5	25	19	400
803410	10	-6	3/8	16x1,5	27	22	400
803411	10	-6	3/8	18x1,5	27,5	24	400
803412	10	-6	3/8	20x1,5	31	27	350
803413	10	-6	3/8	22x1,5	31	27	350
803414	12	-8	1/2	18x1,5	27,5	24	400
803415	12	-8	1/2	20x1,5	31	27	350
803416	12	-8	1/2	22x1,5	31	27	350
803417	12	-8	1/2	26x1,5	34	32	315
803418	16	-10	5/8	26x1,5	34,5	32	315
803419	19	-12	3/4	26x1,5	35	32	315
803420	19	-12	3/4	30x1,5	37	36	250
803421	25	-16	1	38x1,5	37,5	46	200
803422	31	-20	1 1/4	45x1,5	41,5	55	160

**Hinweis:** Wenn Sie einen Schlauchnippel in Edelstahl bestellen wollen, den Code **80..** am Anfang durch **81..** ersetzen.

# DKM MIT GEKRIMPTER MUTTER - 60° KONUS- ISO 8434-6 (BS 5200)

Metr. Mutterngewinde

Artikelnr: 8035..

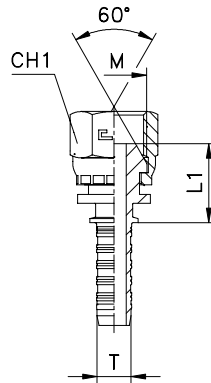

Artikelnr	I.D. Schlauch T			M	L1	CH1	PN [bar]
	DN	size	INCH				
803501	5	-3	3/16	12x1,5	15,5	17	350
803502	6	-4	1/4	12x1,5	15,5	17	350
803503	6	-4	1/4	14x1,5	15,5	19	350
803504	6	-4	1/4	16x1,5	17,5	22	350
803505	6	-4	1/4	18x1,5	17,5	22	350
803506	8	-5	5/16	14x1,5	16	19	350
803507	8	-5	5/16	16x1,5	18	22	350
803508	8	-5	5/16	18x1,5	18	22	350
803509	10	-6	3/8	14x1,5	16	19	350
803510	10	-6	3/8	16x1,5	18	22	350
803511	10	-6	3/8	18x1,5	18	22	350
803512	10	-6	3/8	20x1,5	19	27	315
803513	10	-6	3/8	22x1,5	19	27	315
803514	12	-8	1/2	18x1,5	18	22	315
803515	12	-8	1/2	20x1,5	19	27	315
803516	12	-8	1/2	22x1,5	19	27	315
803517	12	-8	1/2	26x1,5	21,5	32	250
803518	16	-10	5/8	26x1,5	22	32	250
803519	19	-12	3/4	26x1,5	22,5	32	250

**Hinweis:** Wenn Sie einen Schlauchnippel in Edelstahl bestellen wollen, den Code **80..** am Anfang durch **81..** ersetzen.

## DKOM - 60° KONUS UND O-RING - ISO 8434-6 (BS 5200)

Form X mit gestifteter Mutter - Form Y mit hinterschiebbarer Mutter  
Metr. Muttergewinde

Artikelnr: 8036..

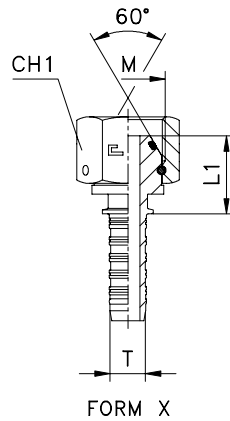

FORM X

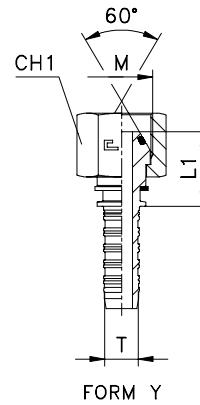

FORM Y

Artikelnr	I.D. Schlauch T			M	FORM	L1	CH1	PN [bar]
	DN	size	INCH					
803601	5	-3	3/16	12x1,5	X	17	17	400
803602	6	-4	1/4	12x1,5	X	17	17	400
803603	6	-4	1/4	14x1,5	X	19	19	400
803604	6	-4	1/4	16x1,5	X	19	22	400
803605	6	-4	1/4	18x1,5	X	20	24	400
803606	8	-5	5/16	14x1,5	X	19,5	19	350
803607	8	-5	5/16	16x1,5	X	19,5	22	350
803608	8	-5	5/16	18x1,5	X	20,5	24	350
803609	10	-6	3/8	14x1,5	X	19,5	19	400
803610	10	-6	3/8	16x1,5	X	19,5	22	400
803611	10	-6	3/8	18x1,5	X	20,5	24	400
803612	10	-6	3/8	20x1,5	X	22,5	27	350
803613	10	-6	3/8	22x1,5	X	22,5	27	350
803614	12	-8	1/2	18x1,5	X	20,5	24	400
803615	12	-8	1/2	20x1,5	X	22,5	27	350
803616	12	-8	1/2	22x1,5	X	22,5	27	350
803617	12	-8	1/2	26x1,5	X	23	32	315
803618	16	-10	5/8	26x1,5	X	23,5	32	315
803619	19	-12	3/4	26x1,5	X	24	32	315
803620	19	-12	3/4	30x1,5	X	26	36	250
803621	25	-16	1	38x1,5	X	31	46	200
803622	31	-20	1 1/4	45x1,5	X	34	55	160
803651	5	-3	3/16	12x1,5	Y	18	17	400
803653	6	-4	1/4	14x1,5	Y	20	19	400
803654	6	-4	1/4	16x1,5	Y	20	22	400
803655	6	-4	1/4	18x1,5	Y	21	24	400
803657	8	-5	5/16	16x1,5	Y	20,5	22	350
803658	8	-5	5/16	18x1,5	Y	21,5	24	350
803661	10	-6	3/8	18x1,5	Y	21,5	24	400
803662	10	-6	3/8	20x1,5	Y	23,5	27	350
803663	10	-6	3/8	22x1,5	Y	23,5	27	350
803666	12	-8	1/2	22x1,5	Y	23,5	27	350
803667	12	-8	1/2	26x1,5	Y	24	32	315
803668	16	-10	5/8	26x1,5	Y	24,5	32	315
803670	19	-12	3/4	30x1,5	Y	27	36	250
803671	25	-16	1	38x1,5	Y	32	46	200
803672	31	-20	1 1/4	45x1,5	Y	35	55	160

Hinweis: Wenn Sie einen Schlauchnippel in Edelstahl bestellen wollen, den Code 80.. am Anfang durch 81.. ersetzen.

## DKM 90° MIT GEKRIMPTER MUTTER - 60°KONUS - ISO 8434-6 (BS 5200)

Metr. Mutterngewinde

Artikelnr: 8037..

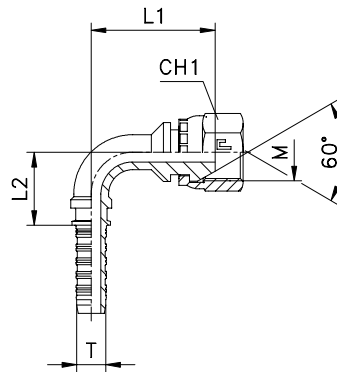

Artikelnr	I.D. Schlauch T			M	L1	L2	CH1	PN [bar]
	DN	size	INCH					
803701	5	-3	3/16	12x1,5	26,5	21	17	350
803702	6	-4	1/4	12x1,5	26,5	21	17	350
803703	6	-4	1/4	14x1,5	26,5	21	19	350
803704	6	-4	1/4	16x1,5	30,5	21	22	350
803705	6	-4	1/4	18x1,5	30,5	21	22	350
803706	8	-5	5/16	14x1,5	32	25,5	19	350
803707	8	-5	5/16	16x1,5	35	25,5	22	350
803708	8	-5	5/16	18x1,5	35	25,5	22	350
803709	10	-6	3/8	14x1,5	34,5	29	19	350
803710	10	-6	3/8	16x1,5	36,5	29	22	350
803711	10	-6	3/8	18x1,5	36,5	29	22	350
803712	10	-6	3/8	20x1,5	39,5	29	27	315
803713	10	-6	3/8	22x1,5	39,5	29	27	315
803714	12	-8	1/2	18x1,5	40,5	35,5	22	315
803715	12	-8	1/2	20x1,5	41,5	35,5	27	315
803716	12	-8	1/2	22x1,5	41,5	35,5	27	315
803717	12	-8	1/2	26x1,5	47,5	35,5	32	250
803718	16	-10	5/8	26x1,5	49	39,5	32	250
803719	19	-12	3/4	26x1,5	58	46,5	32	250

**Hinweis:** Wenn Sie einen Schlauchnippel in Edelstahl bestellen wollen, den Code 80.. am Anfang durch 81.. ersetzen.

## DKOM 90° - 60° KONUS MIT O-RING - ISO 8434-6 (BS 5200)

Form X mit gestifteter Mutter - Form Y mit hinterschiebbarer Mutter  
Metr. Muttergewinde

Artikelnr: 8038..

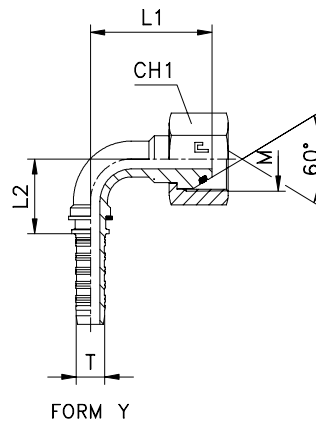
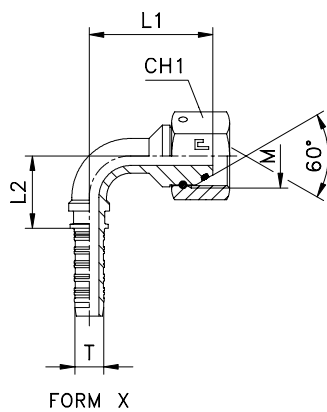

Artikelnr	I.D. Schlauch T			M	FORM	L1	L2	CH1	PN [bar]
	DN	size	INCH						
803801	5	-3	3/16	12x1,5	X	28	21,5	17	400
803802	6	-4	1/4	12x1,5	X	28	21,5	17	400
803803	6	-4	1/4	14x1,5	X	31	21,5	19	400
803804	6	-4	1/4	16x1,5	X	32	21,5	22	400
803805	6	-4	1/4	18x1,5	X	34	21,5	24	400
803806	8	-5	5/16	14x1,5	X	36	26	19	350
803807	8	-5	5/16	16x1,5	X	37	26	22	350
803808	8	-5	5/16	18x1,5	X	39	26	24	350
803809	10	-6	3/8	14x1,5	X	40	29,5	19	400
803810	10	-6	3/8	16x1,5	X	38,5	29,5	22	400
803811	10	-6	3/8	18x1,5	X	40,5	29,5	24	400
803812	10	-6	3/8	20x1,5	X	43,5	29,5	27	350
803813	10	-6	3/8	22x1,5	X	44,5	29,5	27	350
803814	12	-8	1/2	18x1,5	X	45	36	24	400
803815	12	-8	1/2	20x1,5	X	45	36	27	350
803816	12	-8	1/2	22x1,5	X	46	36	27	350
803817	12	-8	1/2	26x1,5	X	48,5	36	32	315
803818	16	-10	5/8	26x1,5	X	51,5	40	32	315
803819	19	-12	3/4	26x1,5	X	60,5	47	32	315
803820	19	-12	3/4	30x1,5	X	65,5	47	36	250
803821	25	-16	1	38x1,5	X	74	63	46	200
803822	31	-20	1 1/4	45x1,5	X	93	75,5	55	160
803851	5	-3	3/16	12x1,5	Y	31	25,5	17	400
803853	6	-4	1/4	14x1,5	Y	33	26	19	400
803854	6	-4	1/4	16x1,5	Y	34,5	26	22	400
803855	6	-4	1/4	18x1,5	Y	36	26	24	400
803857	8	-5	5/16	16x1,5	Y	35	27,5	22	350
803858	8	-5	5/16	18x1,5	Y	36,5	27,5	24	350
803861	10	-6	3/8	18x1,5	Y	38	32	24	400
803862	10	-6	3/8	20x1,5	Y	40	32	27	350
803863	10	-6	3/8	22x1,5	Y	42	32	27	350
803866	12	-8	1/2	22x1,5	Y	42,5	35,5	27	350
803867	12	-8	1/2	26x1,5	Y	44,5	35,5	32	315
803868	16	-10	5/8	26x1,5	Y	46,5	40	32	315
803870	19	-12	3/4	30x1,5	Y	59,5	47,5	36	250
803871	25	-16	1	38x1,5	Y	68	63	46	200
803872	31	-20	1 1/4	45x1,5	Y	85	75,5	55	160

**Hinweis:** Wenn Sie einen Schlauchnippel in Edelstahl bestellen wollen, den Code 80.. am Anfang durch 81.. ersetzen.



## DKOM KOMPAKT 90° - 60° KONUS MIT O-RING - ISO 8434-6 (BS 5200)

Metr. Mutterngewinde

Artikelnr: 8039..

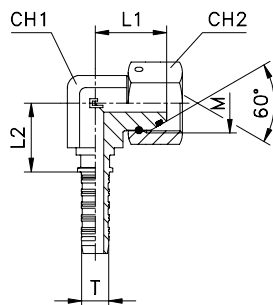

Artikelnr	I.D. Schlauch T			M	L1	L2	CH1	CH2	PN [bar]
	DN	size	INCH						
803901	5	-3	3/16	12x1,5	22	16,5	11	17	400
803902	6	-4	1/4	14x1,5	28,5	18,5	14	19	400
803903	8	-5	5/16	16x1,5	32	22,5	19	22	350
803904	10	-6	3/8	18x1,5	33	23	19	24	400
803905	12	-8	1/2	22x1,5	37	25,5	22	27	350
803906	16	-10	5/8	26x1,5	44,5	29	27	32	315
803907	19	-12	3/4	26x1,5	43	32,5	27	32	315
803908	25	-16	1	38x1,5	54	43	41	46	200

Hinweis: Wenn Sie einen Schlauchnippel in Edelstahl bestellen wollen, den Code 80.. am Anfang durch 81.. ersetzen.

## DKM 45° MIT GEKRIMPTER MUTTER - 60° KONUS - ISO 8434-6 (BS 5200)

Metr. Mutterngewinde - zylindrisch

Artikelnr: 8040..

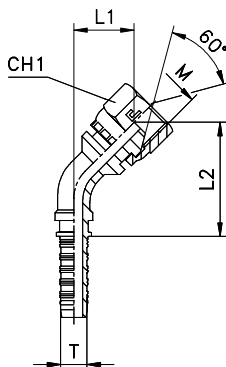

Artikelnr	I.D. Schlauch T			M	L1	L2	CH1	PN [bar]
	DN	size	INCH					
804001	5	-3	3/16	12x1,5	13,5	37	17	350
804002	6	-4	1/4	12x1,5	13,5	37	17	350
804003	6	-4	1/4	14x1,5	14	37,5	19	350
804004	6	-4	1/4	16x1,5	17,5	40,5	22	350
804005	6	-4	1/4	18x1,5	17,5	40,5	22	350
804006	8	-5	5/16	14x1,5	16,5	45	19	350
804007	8	-5	5/16	16x1,5	19	47,5	22	350
804008	8	-5	5/16	18x1,5	19	47,5	22	350
804009	10	-6	3/8	14x1,5	17,5	50	19	350
804010	10	-6	3/8	16x1,5	19	51,5	22	350
804011	10	-6	3/8	18x1,5	19	51,5	22	350
804012	10	-6	3/8	20x1,5	21	53,5	27	315
804013	10	-6	3/8	22x1,5	21	53,5	27	315
804014	12	-8	1/2	18x1,5	20,5	60,5	22	315
804015	12	-8	1/2	20x1,5	21	61	27	315
804016	12	-8	1/2	22x1,5	21	61	27	315
804017	12	-8	1/2	26x1,5	25,5	65,5	32	250
804018	16	-10	5/8	26x1,5	25	69	32	250
804019	19	-12	3/4	26x1,5	28	80,5	32	250

Hinweis: Wenn Sie einen Schlauchnippel in Edelstahl bestellen wollen, den Code 80.. am Anfang durch 81.. ersetzen.

## DKOM 45° - 60° KONUS MIT O-RING - ISO 8434-6 (BS 5200)

Form X mit gestifteter Mutter - Form Y mit hinterschiebbarer Mutter  
Metr. Muttergewinde

Artikelnr: 8041..

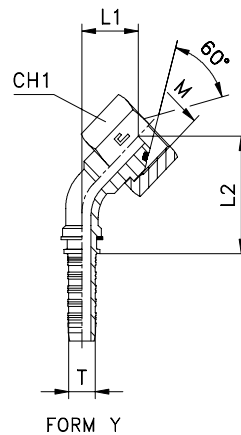
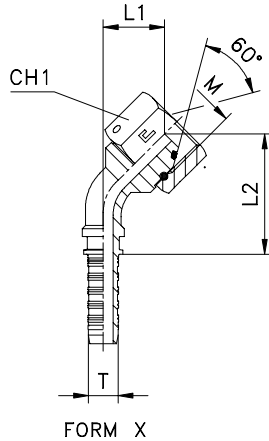

Artikelnr	I.D. Schlauch T			M	FORM	L1	L2	CH1	PN [bar]
	DN	size	INCH						
804101	5	-3	3/16	12x1,5	X	15	39,5	17	400
804102	6	-4	1/4	12x1,5	X	15	39,5	17	400
804103	6	-4	1/4	14x1,5	X	17,5	42	19	400
804104	6	-4	1/4	16x1,5	X	18	42,5	22	400
804105	6	-4	1/4	18x1,5	X	19,5	44	24	400
804106	8	-5	5/16	14x1,5	X	19,5	48,5	19	350
804107	8	-5	5/16	16x1,5	X	20	49,5	22	350
804108	8	-5	5/16	18x1,5	X	21,5	50,5	24	350
804109	10	-6	3/8	14x1,5	X	21,5	55	19	400
804110	10	-6	3/8	16x1,5	X	20,5	54	22	400
804111	10	-6	3/8	18x1,5	X	22	55	24	400
804112	10	-6	3/8	20x1,5	X	24	57,5	27	350
804113	10	-6	3/8	22x1,5	X	24,5	58	27	350
804114	12	-8	1/2	18x1,5	X	23,5	64,5	24	400
804115	12	-8	1/2	20x1,5	X	23,5	64,5	27	350
804116	12	-8	1/2	22x1,5	X	24	65,5	27	350
804117	12	-8	1/2	26x1,5	X	26	67	32	315
804118	16	-10	5/8	26x1,5	X	26,5	72,5	32	315
804119	19	-12	3/4	26x1,5	X	30	84	32	315
804120	19	-12	3/4	30x1,5	X	33,5	87,5	36	250
804121	25	-16	1	38x1,5	X	37,5	110	46	200
804122	31	-20	1 1/4	45x1,5	X	46	133	55	160
804151	5	-3	3/16	12x1,5	Y	15	44,5	17	400
804153	6	-4	1/4	14x1,5	Y	17	46,5	19	400
804154	6	-4	1/4	16x1,5	Y	18	48	22	400
804155	6	-4	1/4	18x1,5	Y	19	49	24	400
804157	8	-5	5/16	16x1,5	Y	18	49	22	350
804158	8	-5	5/16	18x1,5	Y	19	50	24	350
804161	10	-6	3/8	18x1,5	Y	19,5	55,5	24	400
804162	10	-6	3/8	20x1,5	Y	21	56,5	27	350
804163	10	-6	3/8	22x1,5	Y	22	58	27	350
804166	12	-8	1/2	22x1,5	Y	22	62,5	27	350
804167	12	-8	1/2	26x1,5	Y	23,5	63,5	32	315
804168	16	-10	5/8	26x1,5	Y	23	69	32	315
804170	19	-12	3/4	30x1,5	Y	29,5	84	36	250
804171	25	-16	1	38x1,5	Y	33	106	46	200
804172	31	-20	1 1/4	45x1,5	Y	40,5	127,5	55	160

Hinweis: Wenn Sie einen Schlauchnippel in Edelstahl bestellen wollen, den Code 80.. am Anfang durch 81.. ersetzen.

## AGO ORFS - ISO 8434-3 (SAE J1453)

UNF/UN-2A Gewinde

Artikelnr: **8042..**

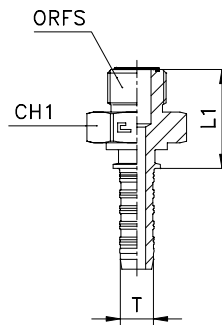

Artikelnr	I.D. Schlauch T			Rohr Ø ORFS		ORFS	L1	CH1	PN [bar]
	DN	size	INCH	M	W				
804201	6	-4	1/4	6	1/4	9/16-18	24,5	17	450
804202	6	-4	1/4	8-10	5/16-3/8	11/16-16	27	19	450
804203	8	-5	5/16	8-10	5/16-3/8	11/16-16	27,5	19	350
804204	10	-6	3/8	8-10	5/16-3/8	11/16-16	27,5	19	445
804205	10	-6	3/8	12	1/2	13/16-16	30	22	445
804206	12	-8	1/2	12	1/2	13/16-16	30	22	415
804207	12	-8	1/2	14-15-16	5/8	1-14	34,5	27	415
804208	12	-8	1/2	18-20	3/4	13/16-12	37,5	32	415
804209	16	-10	5/8	14-15-16	5/8	1-14	35	27	350
804210	16	-10	5/8	18-20	3/4	13/16-12	38	32	350
804211	19	-12	3/4	18-20	3/4	13/16-12	38,5	32	350
804212	19	-12	3/4	22-25	7/8-1	17/16-12	40,5	41	350
804213	25	-16	1	22-25	7/8-1	17/16-12	42	41	280
804214	31	-20	1 1/4	28-30-32	1 1/4	11/16-12	45	46	210
804215	38	-24	1 1/2	35-38	1 1/2	2-12	47,5	55	185

Hinweis: Wenn Sie einen Schlauchnippel in Edelstahl bestellen wollen, den Code **80..** am Anfang durch **81..** ersetzen.

## ORFS - ISO 8434-3 (SAE J1453)

Form X mit hinterschiebbare Mutter - Form Y mit gekrimpte Mutter  
UNF/UNS/UN-2B Gewinde

Artikelnr: **8043..**

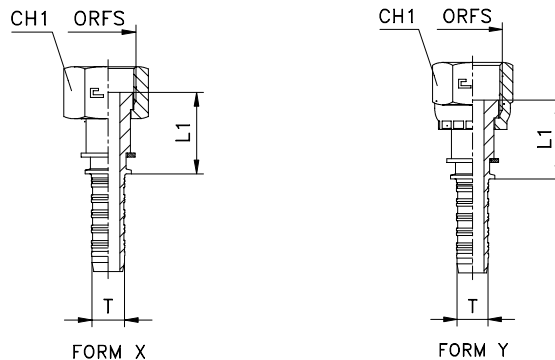

Artikelnr	I.D. Schlauch T			Rohr Ø ORFS		ORFS	FORM	L1	CH1	PN [bar]
	DN	size	INCH	M	W					
804301	6	-4	1/4	6	1/4	9/16-18	X	21	17	450
804302	6	-4	1/4	8-10	5/16-3/8	11/16-16	X	23	22	450
804303	8	-5	5/16	8-10	5/16-3/8	11/16-16	X	23,5	22	350
804304	10	-6	3/8	8-10	5/16-3/8	11/16-16	X	23,5	22	445
804305	10	-6	3/8	12	1/2	13/16-16	X	26,5	24	445
804306	12	-8	1/2	12	1/2	13/16-16	Y	26,5	24	415
804307	12	-8	1/2	14-15-16	5/8	1-14	X	30,5	30	415
804308	12	-8	1/2	18-20	3/4	13/16-12	X	33	36	415
804309	16	-10	5/8	14-15-16	5/8	1-14	X	31	30	350
804310	16	-10	5/8	18-20	3/4	13/16-12	X	33,5	36	350
804311	19	-12	3/4	18-20	3/4	13/16-12	X	34	36	350
804312	19	-12	3/4	22-25	7/8-1	17/16-12	X	35	41	350
804313	25	-16	1	22-25	7/8-1	17/16-12	Y	35,5	46	280
804314	31	-20	1 1/4	28-30-32	1 1/4	11/16-12	Y	36,5	50	210
804315	38	-24	1 1/2	35-38	1 1/2	2-12	X	37,5	60	185

Hinweis: Wenn Sie einen Schlauchnippel in Edelstahl bestellen wollen, den Code **80..** am Anfang durch **81..** ersetzen.

## ORFS 90° - ISO 8434-3 (SAE J1453)

Form X mit hinterschiebbare Mutter - Form Y mit gekrimpte Mutter  
UNF/UNS/UN-2B Gewinde

Artikelnr: 8044..

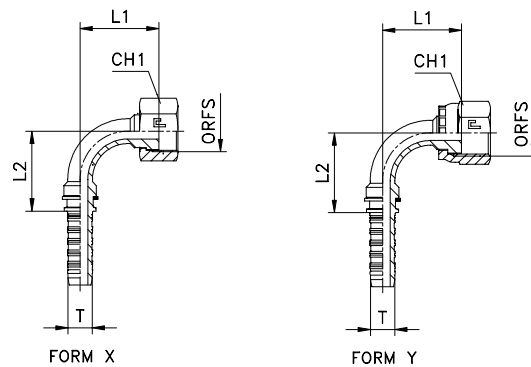

Artikelnr	I.D. Schlauch T			Rohr Ø ORFS		ORFS	FORM	L1	L2	CH1	PN [bar]
	DN	size	INCH	M	W						
804401	6	-4	1/4	6	1/4	9/16-18	X	26,5	26	17	450
804402	6	-4	1/4	8-10	5/16-3/8	11/16-16	X	29,5	26	22	450
804403	8	-5	5/16	8-10	5/16-3/8	11/16-16	X	30	27,5	22	350
804404	10	-6	3/8	8-10	5/16-3/8	11/16-16	X	31,5	32	22	445
804405	10	-6	3/8	12	1/2	13/16-16	X	34,5	32	24	445
804406	12	-8	1/2	12	1/2	13/16-16	Y	35	35,5	24	415
804407	12	-8	1/2	14-15-16	5/8	1-14	X	39	35,5	30	415
804408	12	-8	1/2	18-20	3/4	13/16-12	X	42	35,5	36	415
804409	16	-10	5/8	14-15-16	5/8	1-14	X	41	40	30	350
804410	16	-10	5/8	18-20	3/4	13/16-12	X	44	40	36	350
804411	19	-12	3/4	18-20	3/4	13/16-12	X	53	47,5	36	350
804412	19	-12	3/4	22-25	7/8-1	17/16-12	X	56,5	47,5	41	350
804413	25	-16	1	22-25	7/8-1	17/16-12	Y	57,5	63	46	280
804414	31	-20	1 1/4	28-30-32	1 1/4	1 11/16-12	Y	72	75,5	50	210
804415	38	-24	1 1/2	35-38	1 1/2	2-12	X	87	101	60	185

Hinweis: Wenn Sie einen Schlauchnippel in Edelstahl bestellen wollen, den Code 80.. am Anfang durch 81.. ersetzen.

## ORFS 45° - ISO 8434-3 (SAE J1453)

Form X mit hinterschiebbare Mutter - Form Y mit gekrimpte Mutter  
UNF/UNS/UN-2B Gewinde

Artikelnr: 8045..

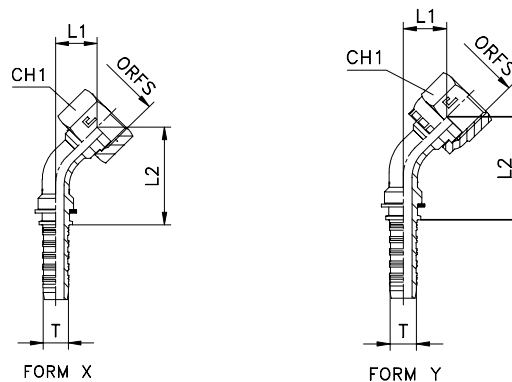

Artikelnr	I.D. Schlauch T			Rohr Ø ORFS		ORFS	FORM	L1	L2	CH1	PN [bar]
	DN	size	INCH	M	W						
804501	6	-4	1/4	6	1/4	9/16-18	X	12	42	17	450
804502	6	-4	1/4	8-10	5/16-3/8	11/16-16	X	14,5	44,5	22	450
804503	8	-5	5/16	8-10	5/16-3/8	11/16-16	X	14	45,5	22	350
804504	10	-6	3/8	8-10	5/16-3/8	11/16-16	X	15	50,5	22	445
804505	10	-6	3/8	12	1/2	13/16-16	X	17	53	24	445
804506	12	-8	1/2	12	1/2	13/16-16	Y	16,5	57	24	415
804507	12	-8	1/2	14-15-16	5/8	1-14	X	19,5	60	30	415
804508	12	-8	1/2	18-20	3/4	13/16-12	X	21,5	62	36	415
804509	16	-10	5/8	14-15-16	5/8	1-14	X	19,5	65	30	350
804510	16	-10	5/8	18-20	3/4	13/16-12	X	21,5	67	36	350
804511	19	-12	3/4	18-20	3/4	13/16-12	X	24,5	79,5	36	350
804512	19	-12	3/4	22-25	7/8-1	17/16-12	X	27	82	41	350
804513	25	-16	1	22-25	7/8-1	17/16-12	Y	26	98,5	46	280
804514	31	-20	1 1/4	28-30-32	1 1/4	1 11/16-12	Y	31	118	50	210
804515	38	-24	1 1/2	35-38	1 1/2	2-12	X	37,5	152	60	185

Hinweis: Wenn Sie einen Schlauchnippel in Edelstahl bestellen wollen, den Code 80.. am Anfang durch 81.. ersetzen.

## ZöII. RINGSTÜCK

Artikelnr: **8046..**  
Typ: **RNR**

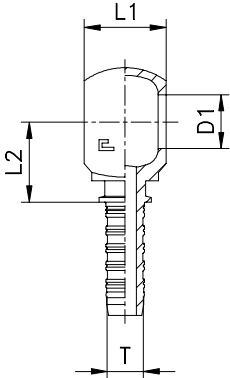

## METR. RINGSTÜCK

Artikelnr: **8047..**  
Typ: **RNM**

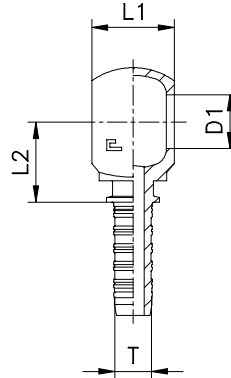

Artikelnr	I.D. Schlauch T			G (Hohlschraube)	D1	L1	L2
	DN	size	INCH				
804601	5	-3	3/16	1/8	10,1	10	20
804602	5	-3	3/16	1/4	13,3	14	23
804603	6	-4	1/4	1/8	10,1	10	22
804604	6	-4	1/4	1/4	13,3	14	23
804605	6	-4	1/4	3/8	16,8	17	25
804606	6	-4	1/4	1/2	21	22	27,5
804607	8	-5	5/16	1/4	13,3	14	26,5
804608	8	-5	5/16	3/8	16,8	17	26
804609	8	-5	5/16	1/2	21	22	28
804610	10	-6	3/8	1/4	13,3	14	26,5
804611	10	-6	3/8	3/8	16,8	17	25,5
804612	10	-6	3/8	1/2	21	22	28
804613	12	-8	1/2	3/8	16,8	17	28,5
804614	12	-8	1/2	1/2	21	22	28
804615	12	-8	1/2	5/8	23	25	30,5
804616	16	-10	5/8	5/8	23	25	31
804617	16	-10	5/8	3/4	26,5	30	37,5
804618	19	-12	3/4	3/4	26,5	30	38
804619	25	-16	1	1	33,3	37,5	49,5

**Hinweis:** Wenn Sie einen Schlauchnippel in Edelstahl bestellen wollen, den Code **80..** am Anfang durch **81..** ersetzen.

Artikelnr	I.D. Schlauch T			M (Hohlschraube)	D1	L1	L2
	DN	size	INCH				
804601*	5	-3	3/16	10x1	10,1	10	20
804702	5	-3	3/16	12x1,5	12,1	12	21
804703	5	-3	3/16	14x1,5	14,1	14	23
804603*	6	-4	1/4	10x1	10,1	10	22
804705	6	-4	1/4	12x1,5	12,1	12	25
804706	6	-4	1/4	14x1,5	14,1	14	23
804707	6	-4	1/4	16x1,5	16,1	16	25
804708	6	-4	1/4	18x1,5	18,1	20	27
804709	8	-5	5/16	14x1,5	14,1	14	26,5
804710	8	-5	5/16	16x1,5	16,1	16	25,5
804711	8	-5	5/16	18x1,5	18,1	20	27,5
804712	10	-6	3/8	14x1,5	14,1	14	26,5
804713	10	-6	3/8	16x1,5	16,1	16	28,5
804714	10	-6	3/8	18x1,5	18,1	20	27,5
804715	10	-6	3/8	20x1,5	20,1	22	28
804716	10	-6	3/8	22x1,5	22,1	22	28
804717	12	-8	1/2	18x1,5	18,1	20	30,5
804718	12	-8	1/2	20x1,5	20,1	22	28
804719	12	-8	1/2	22x1,5	22,1	22	28
804720	16	-10	5/8	22x1,5	22,1	22	28,5
804618*	19	-12	3/4	26x1,5	26,5	30	38
804722	19	-12	3/4	30x1,5	30,1	36	42,5

**Hinweis:** Wenn Sie einen Schlauchnippel in Edelstahl bestellen wollen, den Code **80..** am Anfang durch **81..** ersetzen.  
\*Bitte mit BSP-Artikelnummer bestellen

## HOHLSCHRAUBE

Zöll. Gewinde - zylindrisch

Artikelnr: **8048..**

Typ: **BFG**

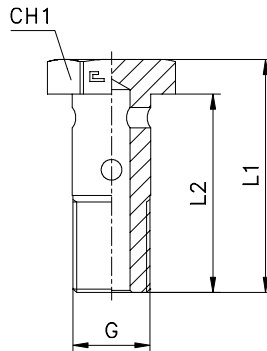

Artikelnr	G	L1	L2	CH1
804801	1/8	26	21	14
804802	1/4	34	28	19
804803	3/8	39	32	22
804804	1/2	48	40	27
804805	5/8	52	43	30
804806	3/4	58	48	32
804807	1	69	58	41

**Hinweis:** Wenn Sie einen Schlauchnippel in Edelstahl bestellen wollen, den Code **80..** am Anfang durch **81..** ersetzen.

## HOHLSCHRAUBE

Metr. Gewinde - zylindrisch

Artikelnr: **8049..**

Typ: **BFM**

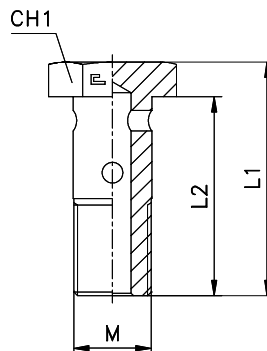

Artikelnr	M	L1	L2	CH1
804901	10x1	26	21	14
804902	12x1,5	31,5	26	17
804903	14x1,5	36	30	19
804904	16x1,5	39	32	22
804905	18x1,5	44	37	24
804906	20x1,5	48	40	27
804907	22x1,5	49	41	27
804908	26x1,5	58	48	32
804909	30x1,5	65	55	36

**Hinweis:** Wenn Sie einen Schlauchnippel in Edelstahl bestellen wollen, den Code **80..** am Anfang durch **81..** ersetzen.

## SFL-SAE FLANSCH - 3000 PSI - SAE J518

Artikelnr: 8050..

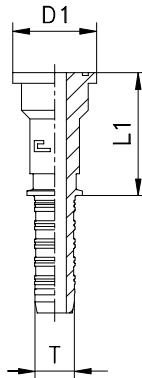

Artikelnr	I.D. Schlauch T			Ø Flansch	D1	L1	PN [bar]
	DN	size	INCH				
805001	12	-8	1/2	1/2	30	44,5	350
805002	12	-8	1/2	3/4	38	49	350
805003	16	-10	5/8	3/4	38	49,5	350
805004	19	-12	3/4	3/4	38	50	350
805005	19	-12	3/4	1	44,5	53	350
805006	25	-16	1	1	44,5	53,5	280
805007	25	-16	1	1 1/4	50,8	58	280
805008	31	-20	1 1/4	1 1/4	50,8	59	210
805009	31	-20	1 1/4	1 1/2	60,3	61	210
805010	38	-24	1 1/2	1 1/2	60,3	62	185
805011	38	-24	1 1/2	2	71,4	67	185
805012	51	-32	2	2	71,4	68	165

Hinweis: Wenn Sie einen Schlauchnippel in Edelstahl bestellen wollen, den Code 80.. am Anfang durch 81.. ersetzen.

## SFL-SAE FLANSCH 90° - 3000 PSI - SAE J518

Artikelnr: 8051..

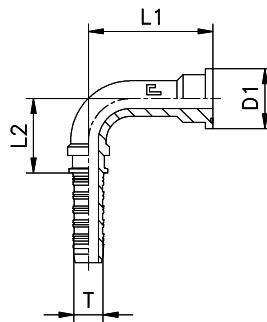

Artikelnr	I.D. Schlauch T			Ø Flansch	D1	L1	L2	PN [bar]
	DN	size	INCH					
805101	12	-8	1/2	1/2	30	41	36	350
805102	12	-8	1/2	3/4	38	46	36	350
805103	16	-10	5/8	3/4	38	48	40	350
805104	19	-12	3/4	3/4	38	57	47	350
805105	19	-12	3/4	1	44,5	60	47	350
805106	25	-16	1	1	44,5	61	63	280
805107	25	-16	1	1 1/4	50,8	63,5	63	280
805108	31	-20	1 1/4	1 1/4	50,8	74,5	75,5	210
805109	31	-20	1 1/4	1 1/2	60,3	80	75,5	210
805110	38	-24	1 1/2	1 1/2	60,3	90,5	101	185
805111	38	-24	1 1/2	2	71,4	96,5	101	185
805112	51	-32	2	2	71,4	112	137,5	165

Hinweis: Wenn Sie einen Schlauchnippel in Edelstahl bestellen wollen, den Code 80.. am Anfang durch 81.. ersetzen.

## SFL-SAE FLANSCH 45° - 3000 PSI - SAE J518

Artikelnr: 8052..

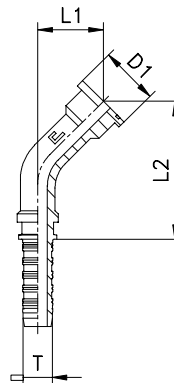

Artikelnr	I.D. Schlauch T			Ø Flansch	D1	L1	L2	PN [bar]
	DN	size	INCH					
805201	12	-8	1/2	1/2	30	20,5	36	350
805202	12	-8	1/2	3/4	38	24	36	350
805203	16	-10	5/8	3/4	38	24	40	350
805204	19	-12	3/4	3/4	38	27,5	47	350
805205	19	-12	3/4	1	44,5	29,5	47	350
805206	25	-16	1	1	44,5	28	63	280
805207	25	-16	1	1 1/4	50,8	30	63	280
805208	31	-20	1 1/4	1 1/4	50,8	33	75,5	210
805209	31	-20	1 1/4	1 1/2	60,3	36,5	75,5	210
805210	38	-24	1 1/2	1 1/2	60,3	40	101	185
805211	38	-24	1 1/2	2	71,4	44,5	101	185
805212	51	-32	2	2	71,4	46,5	137,5	165

Hinweis: Wenn Sie einen Schlauchnippel in Edelstahl bestellen wollen, den Code 80.. am Anfang durch 81.. ersetzen.

## SFS-SAE FLANSCH - 6000 PSI - SAE J518

Artikelnr: 8053..

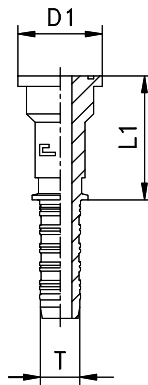

Artikelnr	I.D. Schlauch T			Ø Flansch	D1	L1	PN [bar]
	DN	size	INCH				
805301	12	-8	1/2	1/2	31,8	44,5	350
805302	12	-8	1/2	3/4	41,3	49	350
805303	16	-10	5/8	3/4	41,3	49,5	350
805304	19	-12	3/4	3/4	41,3	50	350
805305	19	-12	3/4	1	47,6	53	350
805306	25	-16	1	1	47,6	53,5	280
805307	25	-16	1	1 1/4	54	58	280
805308	31	-20	1 1/4	1 1/4	54	59	210
805309	31	-20	1 1/4	1 1/2	63,5	61	210
805310	38	-24	1 1/2	1 1/2	63,5	62	185
805311	38	-24	1 1/2	2	79,4	67	185
805312	51	-32	2	2	79,4	68	165

Hinweis: Wenn Sie einen Schlauchnippel in Edelstahl bestellen wollen, den Code 80.. am Anfang durch 81.. ersetzen.



## SFS-SAE FLANSCH 90° - 6000 PSI - SAE J518

Artikelnr: 8054..

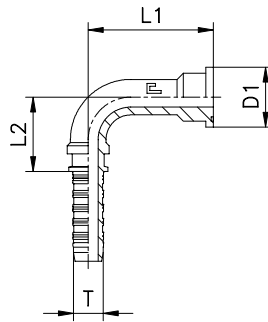

Artikelnr	I.D. Schlauch T			Ø Flansch	D1	L1	L2	PN [bar]
	DN	size	INCH					
805401	12	-8	1/2	1/2	31,8	42	36	415
805402	12	-8	1/2	3/4	41,3	50	36	415
805403	16	-10	5/8	3/4	41,3	52	40	350
805404	19	-12	3/4	3/4	41,3	61	47	350
805405	19	-12	3/4	1	47,6	67	47	350
805406	25	-16	1	1	47,6	68	63	280
805407	25	-16	1	1 1/4	54	75	63	280
805408	31	-20	1 1/4	1 1/4	54	86	75,5	210
805409	31	-20	1 1/4	1 1/2	63,5	94,5	75,5	210
805410	38	-24	1 1/2	1 1/2	63,5	105	101	185
805411	38	-24	1 1/2	2	79,4	121	104	185
805412	51	-32	2	2	79,4	136,5	137,5	165

**Hinweis:** Wenn Sie einen Schlauchnippel in Edelstahl bestellen wollen, den Code **80..** am Anfang durch **81..** ersetzen.

## SFS-SAE FLANSCH 45° - 6000 PSI - SAE J518

Artikelnr: 8055..

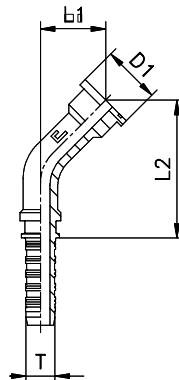

Artikelnr	I.D. Schlauch T			Ø Flansch	D1	L1	L2	PN [bar]
	DN	size	INCH					
805501	12	-8	1/2	1/2	31,8	21,5	62,5	415
805502	12	-8	1/2	3/4	41,3	27	68	415
805503	16	-10	5/8	3/4	41,3	27	73	350
805504	19	-12	3/4	3/4	41,3	30,5	84,5	350
805505	19	-12	3/4	1	47,6	34,5	88,5	350
805506	25	-16	1	1	47,6	33	106	280
805507	25	-16	1	1 1/4	54	38	111	280
805508	31	-20	1 1/4	1 1/4	54	41	128	210
805509	31	-20	1 1/4	1 1/2	63,5	47	134	210
805510	38	-24	1 1/2	1 1/2	63,5	50,5	165	185
805511	38	-24	1 1/2	2	79,4	61,5	176,5	185
805512	51	-32	2	2	79,4	64	219,5	165

**Hinweis:** Wenn Sie einen Schlauchnippel in Edelstahl bestellen wollen, den Code **80..** am Anfang durch **81..** ersetzen.

## SAE FLANSCHHÄLFTE 3000 PSI - SAE J518

Artikelnr: 8056..

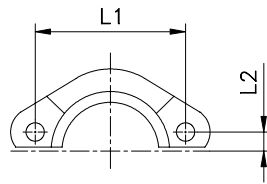

Artikelnr	Ø Flansch	L1	L2
805601	1/2	38,1	8,7
805602	3/4	47,6	11,1
805603	1	52,4	13,1
805604	1 1/4	58,7	15,1
805605	1 1/2	69,9	17,8
805606	2	77,8	21,4

**Hinweis:** Wenn Sie eine Flanschhälfte in Edelstahl bestellen wollen, den Code **80..** am Anfang durch **81..** ersetzen.

## SAE FLANSCHHÄLFTE 6000 PSI - SAE J518

Artikelnr: 8057..

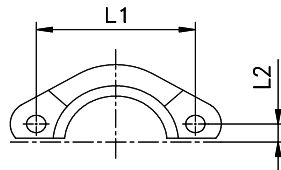

Artikelnr	Ø Flansch	L1	L2
805701	1/2	40,5	9,1
805702	3/4	50,8	11,9
805703	1	57,2	13,9
805704	1 1/4	66,7	15,9
805705	1 1/2	79,4	18,2
805706	2	96,8	22,2

**Hinweis:** Wenn Sie eine Flanschhälfte in Edelstahl bestellen wollen, den Code **80..** am Anfang durch **81..** ersetzen.

## FASSUNG FÜR SCHLAUCH 4SH - 4SP - R13 - SKIVE

Artikelnr: 8058.. INTERLOCK

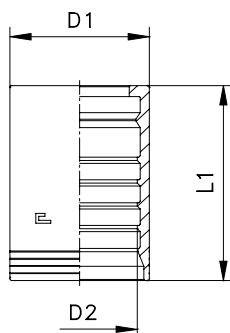

Artikelnr	I.D. Schlauch		Abmessung [mm]			Schällänge		Für Schlauch
	DN	INCH	D1	D2	L1	Esterna	Interna	
805801	19	3/4	38	30	60	48	15	4SH-4SP-R13
805802	25	1	46	37,5	74,5	61	17	4SH-4SP-R13
805803	31	1 1/4	55	43,9	88	70	22	4SH
805804	38	1 1/2	62	51,3	94	79	22,5	4SH
805805	51	2	79,5	66	99	83	30	4SH

**Hinweis:** Wenn Sie eine Fassung in Edelstahl bestellen wollen, den Code 80.. am Anfang durch 81.. ersetzen.

## FASSUNG FÜR SCHLAUCH R13 - SKIVE

Artikelnr: 8059.. INTERLOCK

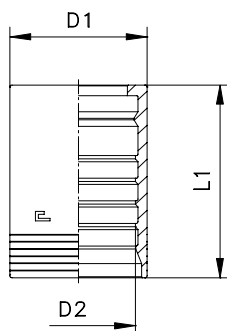

Artikelnr	I.D. Schlauch		Abmessung [mm]			Schällänge		Für Schlauch
	DN	INCH	D1	D2	L1	Esterna	Interna	
805903	31	1 1/4	60	49,5	88	70	22	R13
805904	38	1 1/2	67	56	94	79	22,5	R13
805905	51	2	84,5	71	99	83	30	R13

**Hinweis:** Wenn Sie eine Fassung in Edelstahl bestellen wollen, den Code 80.. am Anfang durch 81.. ersetzen.

## CEL/CES MIT 24°-INNENKONUS - ISO 8434-1 (DIN 2353)

Metr. Aussengewinde - zylindrisch

Artikelnr: **8060.. INTERLOCK**

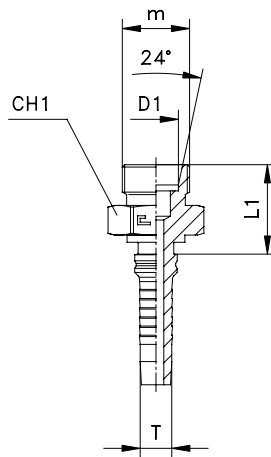

Artikelnr	I.D. Schlauch T			24° Konus D1	m	L1	CH1	PN [bar]
	DN	size	INCH					
806001	19	-12	3/4	20S	30x2	34,5	32	400
806002	19	-12	3/4	25S	36x2	38,5	41	400
806003	25	-16	1	25S	36x2	39	41	380
806004	25	-16	1	30S	42x2	41	46	380
806005	31	-20	1 1/4	38S	52x2	48,5	55	315

**Hinweis:** Wenn Sie einen Schlauchnippel in Edelstahl bestellen wollen, den Code **80..** am Anfang durch **81..** ersetzen.

## DKOS MIT 24° KONUS UND O-RING - ISO 8434-1 (DIN 2353)

Metr. Muttergewinde

Artikelnr: **8061.. INTERLOCK**

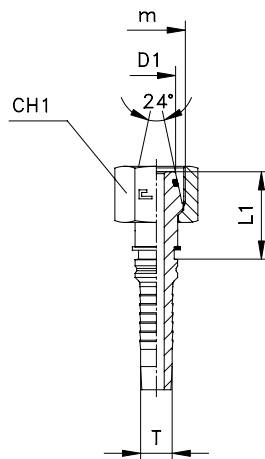

Artikelnr	I.D. Schlauch T			24° Konus D1	m	L1	CH1	PN [bar]
	DN	size	INCH					
806101	19	-12	3/4	20S	30x2	34,5	36	400
806102	19	-12	3/4	25S	36x2	36,5	46	400
806103	25	-16	1	25S	36x2	37	46	380
806104	25	-16	1	30S	42x2	40	50	380
806105	31	-20	1 1/4	38S	52x2	45,5	60	315

**Hinweis:** Wenn Sie einen Schlauchnippel in Edelstahl bestellen wollen, den Code **80..** am Anfang durch **81..** ersetzen.

## DKOS 90° MIT 24° KONUS UND O-RING - ISO 8434-1 (DIN 2353)

Metr. Mutterngewinde

Artikelnr: **8062.. INTERLOCK**

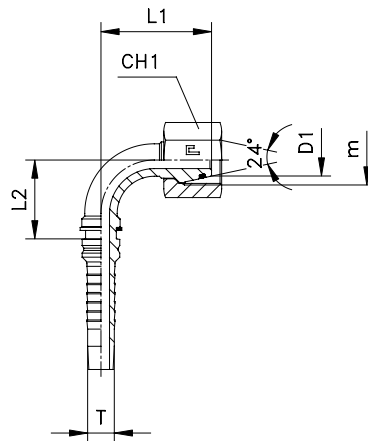

Artikelnr	I.D. Schlauch T			24° Konus D1	m	L1	L2	CH1	PN [bar]
	DN	size	INCH						
806201	19	-12	3/4	20S	30x2	58,5	49	36	400
806202	19	-12	3/4	25S	36x2	64,5	49	46	400
806203	25	-16	1	25S	36x2	65,5	68	46	380
806204	25	-16	1	30S	42x2	72	68	50	380
806205	31	-20	1 1/4	38S	52x2	85	81	60	315

**Hinweis:** Wenn Sie einen Schlauchnippel in Edelstahl bestellen wollen, den Code **80..** am Anfang durch **81..** ersetzen.

## DKOS 45° MIT 24° KONUS UND O-RING - ISO 8434-1 (DIN 2353)

Metr. Mutterngewinde

Artikelnr: **8063.. INTERLOCK**

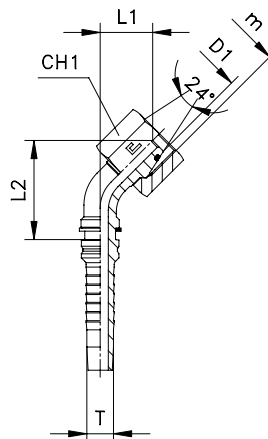

Artikelnr	I.D. Schlauch T			24° Konus D1	m	L1	L2	CH1	PN [bar]
	DN	size	INCH						
806301	19	-12	3/4	20S	30x2	28,5	84	36	400
806302	19	-12	3/4	25S	36x2	33	88,5	46	400
806303	25	-16	1	25S	36x2	31,5	106,5	46	380
806304	25	-16	1	30S	42x2	36	111	50	380
806305	31	-20	1 1/4	38S	52x2	40,5	131	60	315

**Hinweis:** Wenn Sie einen Schlauchnippel in Edelstahl bestellen wollen, den Code **80..** am Anfang durch **81..** ersetzen.

## AGJ - JIC 74° AUSSENKONUS - ISO 8434-2 (SAE J514)

UNF/UN-2A Gewinde

Artikelnr: **8064.. INTERLOCK**

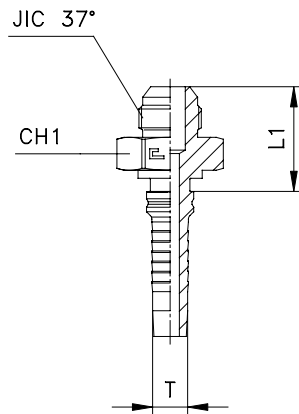

Artikelnr	I.D. Schlauch T			Rohr Ø JIC 37°		JIC 37°	L1	CH1	PN [bar]
	DN	size	INCH	M	W				
806401	19	-12	3/4	18-20	3/4	1 1/16-12	39,5	30	350
806402	19	-12	3/4	22	7/8	1 3/16-12	40	32	290
806403	19	-12	3/4	25	1	1 5/16-12	40,5	36	290
806404	25	-16	1	25	1	1 5/16-12	41	36	290
806405	25	-16	1	30-32	1 1/4	1 5/8-12	44	46	240
806406	31	-20	1 1/4	30-32	1 1/4	1 5/8-12	46,5	46	240
806407	31	-20	1 1/4	38	1 1/2	1 7/8-12	52	50	240
806408	38	-24	1 1/2	38	1 1/2	1 7/8-12	52	50	240
806409	51	-32	2	50	2	2 1/2-12	64,5	65	100

**Hinweis:** Wenn Sie einen Schlauchnippel in Edelstahl bestellen wollen, den Code **80..** am Anfang durch **81..** ersetzen.

## DKJ - JIC 74° INNENKONUS - ISO 8434-2 (SAE J514)

Form X mit gestifteter Mutter - Form Y mit hinterschiebbarer Mutter  
UNF/UN-2B Gewinde

Artikelnr: **8065.. INTERLOCK**

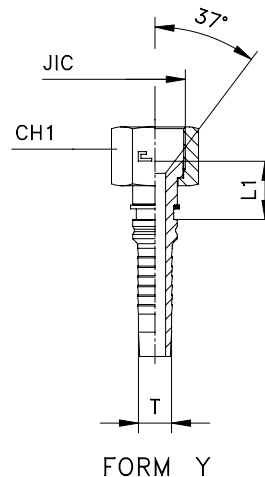
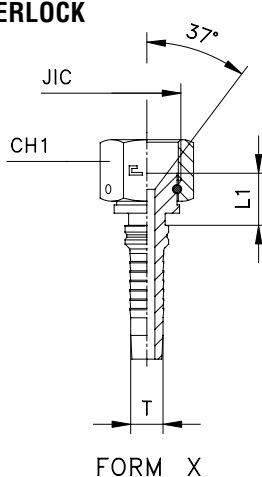

Artikelnr	I.D. Schlauch T			JIC 37°	FORM	L1	CH1	PN [bar]
	DN	size	INCH					
806501	19	-12	3/4	1 1/16-12	X	18,5	32	350
806502	19	-12	3/4	1 3/16-12	Y	20	36	290
806503	19	-12	3/4	1 5/16-12	Y	20	41	290
806504	25	-16	1	1 5/16-12	X	20,5	41	290
806505	25	-16	1	1 5/8-12	Y	22	50	240
806506	31	-20	1 1/4	1 5/8-12	X	23,5	50	240
806507	31	-20	1 1/4	1 7/8-12	Y	27,5	60	240
806508	38	-24	1 1/2	1 7/8-12	X	27,5	60	240
806509	51	-32	2	2 1/2-12	X	32,5	75	100

**Hinweis:** Wenn Sie einen Schlauchnippel in Edelstahl bestellen wollen, den Code **80..** am Anfang durch **81..** ersetzen.

## DKJ 90° - JIC 74° INNENKONUS - ISO 8434-2 (SAE J514)

Form X mit gestifteter Mutter - Form Y mit hinterschiebbarer Mutter  
UNF/UN-2B Gewinde

Artikelnr: 8066.. INTERLOCK

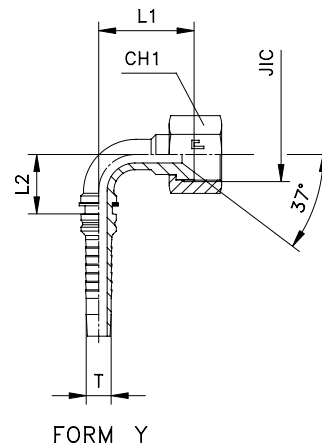
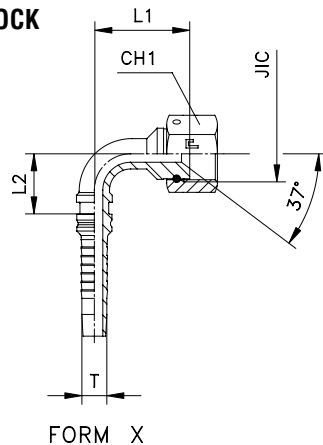

Artikelnr	I.D. Schlauch T			JIC 37°	FORM	L1	L2	CH1	PN [bar]
	DN	size	INCH						
806601	19	-12	3/4	11/16-12	X	56	48,5	32	350
806602	19	-12	3/4	13/16-12	Y	54,5	49	36	290
806603	19	-12	3/4	15/16-12	Y	56	49	41	290
806604	25	-16	1	15/16-12	X	62,5	69	41	290
806605	25	-16	1	15/8-12	Y	62	67	50	240
806606	31	-20	1 1/4	15/8-12	X	80	81	50	240
806607	31	-20	1 1/4	17/8-12	Y	80	81	60	240
806608	38	-24	1 1/2	17/8-12	X	97,5	105,5	60	240
806609	51	-32	2	2 1/2-12	X	123,5	142,5	75	100

Hinweis: Wenn Sie einen Schlauchnippel in Edelstahl bestellen wollen, den Code 80.. am Anfang durch 81.. ersetzen.

## DKJ 45° - JIC 74° INNENKONUS - ISO 8434-2 (SAE J514)

Form X mit gestifteter Mutter - Form Y mit hinterschiebbarer Mutter  
UNF/UN-2B Gewinde

Artikelnr: 8067.. INTERLOCK

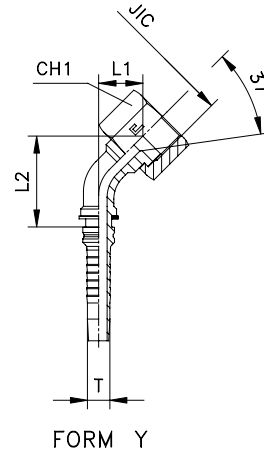
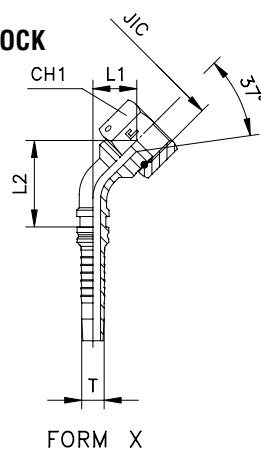

Artikelnr	I.D. Schlauch T			JIC 37°	FORM	L1	L2	CH1	PN [bar]
	DN	size	INCH						
806701	19	-12	3/4	11/16-12	X	27	81,5	32	350
806702	19	-12	3/4	13/16-12	Y	26	81	36	290
806703	19	-12	3/4	15/16-12	Y	27	82	41	290
806704	25	-16	1	15/16-12	X	29,5	104,5	41	290
806705	25	-16	1	15/8-12	Y	29	104	50	240
806706	31	-20	1 1/4	15/8-12	X	36,5	127,5	50	240
806707	31	-20	1 1/4	17/8-12	Y	37	127,5	60	240
806708	38	-24	1 1/2	17/8-12	X	45	162,5	60	240
806709	51	-32	2	2 1/2-12	X	55	213	75	100

Hinweis: Wenn Sie einen Schlauchnippel in Edelstahl bestellen wollen, den Code 80.. am Anfang durch 81.. ersetzen.

## AGR-K -60° INNENKONUS - ISO 8434-6

Kegel. Aussengewinde

Artikelnr: **8068.. INTERLOCK**

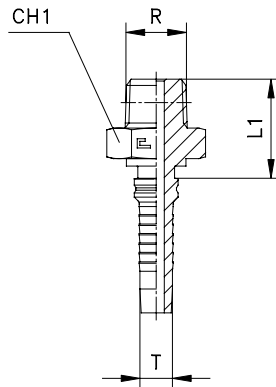

Artikelnr	I.D. Schlauch T			R	L1	CH1	PN [bar]
	DN	size	INCH				
806801	19	-12	3/4	3/4	34,5	27	200
806802	25	-16	1	1	41	36	160
806803	31	-20	1 1/4	1 1/4	46,5	46	160
806804	38	-24	1 1/2	1 1/2	49,5	50	160
806805	51	-32	2	2	55	65	100

Hinweis: Wenn Sie einen Schlauchnippel in Edelstahl bestellen wollen, den Code **80..** am Anfang durch **81..** ersetzen.

## AGN 60° INNENKONUS - ISO 8434-6

NPT Gewinde

Artikelnr: **8069.. INTERLOCK**

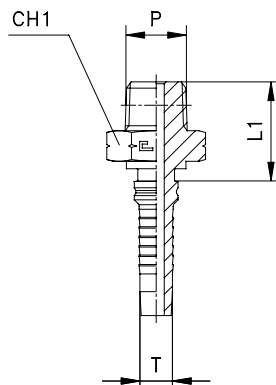

Artikelnr	I.D. Schlauch T			P	L1	CH1	PN [bar]
	DN	size	INCH				
806901	19	-12	3/4	3/4	34,5	27	200
806902	19	-12	3/4	1	40,5	36	160
806903	25	-16	1	1	41	36	160
806904	25	-16	1	1 1/4	44	46	160
806905	31	-20	1 1/4	1 1/4	46,5	46	160
806906	31	-20	1 1/4	1 1/2	49,5	50	160
806907	38	-24	1 1/2	1 1/2	49,5	50	160
806908	51	-32	2	2	55	65	100

Hinweis: Wenn Sie einen Schlauchnippel in Edelstahl bestellen wollen, den Code **80..** am Anfang durch **81..** ersetzen.



## AGR - 60° INNENKONUS - ISO 8434-6 (BS 5200)

Zöll. Aussengewinde

Artikelnr: **8070.. INTERLOCK**

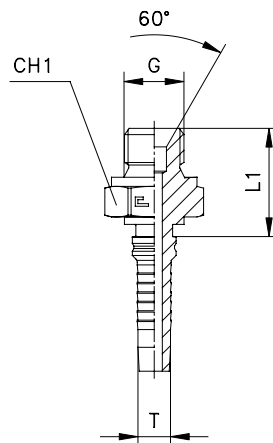

Artikelnr	I.D. Schlauch T			G	L1	CH1	PN [bar]
	DN	size	INCH				
807001	19	-12	3/4	3/4	34,5	32	315
807002	25	-16	1	1	39	41	250
807003	25	-16	1	1 1/4	42	50	200
807004	31	-20	1 1/4	1 1/4	44,5	50	200
807005	38	-24	1 1/2	1 1/2	49,5	55	160
807006	51	-32	2	2	57,5	70	125

**Hinweis:** Wenn Sie einen Schlauchnippel in Edelstahl bestellen wollen, den Code **80..** am Anfang durch **81..** ersetzen.

## DKOR - 60° KONUS MIT O-RING - ISO 8434-6 (BS 5200)

Form X mit gestifteter Mutter - Form Y mit hinterschiebbarer Mutter  
Zöll. Muttergewinde

Artikelnr: **8071.. INTERLOCK**

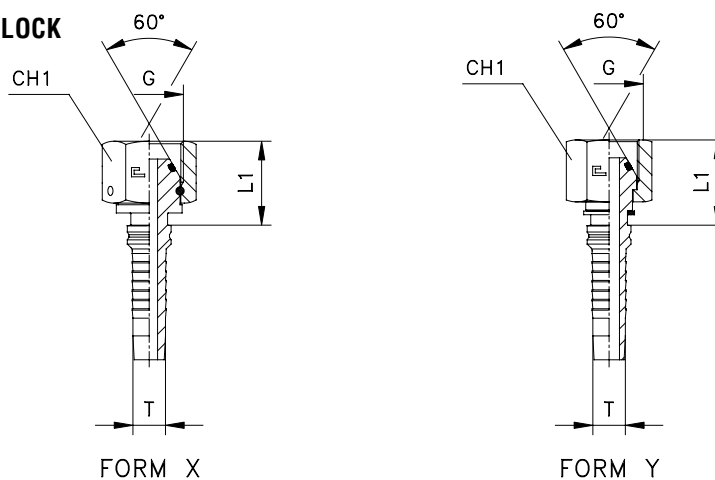

Artikelnr	I.D. Schlauch T			G	FORM	L1	CH1	PN [bar]
	DN	size	INCH					
807101	19	-12	3/4	3/4	X	22,5	32	315
807102	25	-16	1	1	X	28	41	250
807103	25	-16	1	1 1/4	Y	31	50	200
807104	31	-20	1 1/4	1 1/4	Y	32,5	50	200
807105	38	-24	1 1/2	1 1/2	Y	34,5	55	160
807106	51	-32	2	2	X	38	70	125

**Hinweis:** Wenn Sie einen Schlauchnippel in Edelstahl bestellen wollen, den Code **80..** am Anfang durch **81..** ersetzen.

## DKOR 90° - 60° KONUS MIT O-RING - ISO 8434-6 (BS 5200)

Form X mit gestifteter Mutter - Form Y mit hinterschiebbarer Mutter  
Zöll. Mutterngewinde

Artikelnr: **8072.. INTERLOCK**

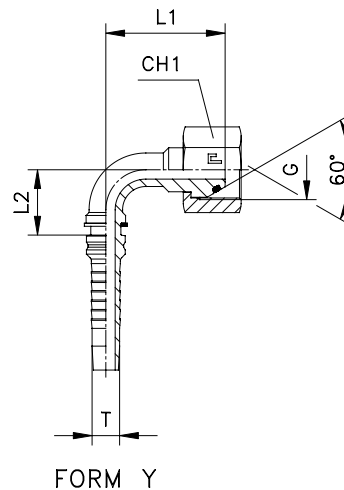
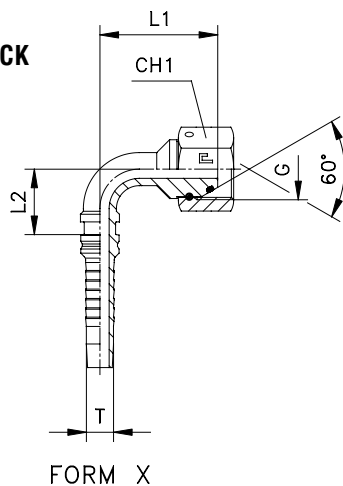

Artikelnr	I.D. Schlauch T			G	FORM	L1	L2	CH1	PN [bar]
	DN	size	INCH						
807201	19	-12	3/4	3/4	X	60	48,5	32	315
807202	25	-16	1	1	X	70	68	41	250
807203	25	-16	1	1 1/4	Y	72,5	68	50	200
807204	31	-20	1 1/4	1 1/4	Y	83	81	50	200
807205	38	-24	1 1/2	1 1/2	Y	99	105	55	160
807206	51	-32	2	2	X	127	142,5	70	125

**Hinweis:** Wenn Sie einen Schlauchnippel in Edelstahl bestellen wollen, den Code **80..** am Anfang durch **81..** ersetzen.

## DKOR 45° - 60° KONUS MIT O-RING (BS 5200)

Form X mit gestifteter Mutter - Form Y mit hinterschiebbarer Mutter  
Zöll. Mutterngewinde

Artikelnr: **8073.. INTERLOCK**

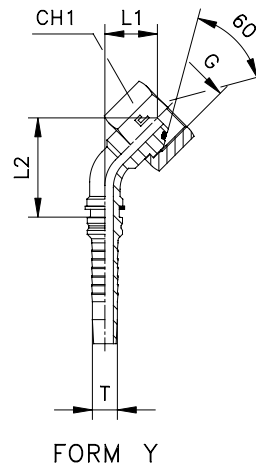
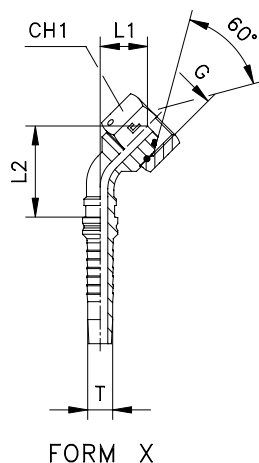

Artikelnr	I.D. Schlauch T			G	FORM	L1	L2	CH1	PN [bar]
	DN	size	INCH						
807301	19	-12	3/4	3/4	X	29,5	84	32	315
807302	25	-16	1	1	X	34,5	109,5	41	250
807303	25	-16	1	1 1/4	Y	36,5	111,5	50	200
807304	31	-20	1 1/4	1 1/4	Y	39	129,5	50	200
807305	38	-24	1 1/2	1 1/2	Y	46	163	55	160
807306	51	-32	2	2	X	57,5	215,5	70	125

**Hinweis:** Wenn Sie einen Schlauchnippel in Edelstahl bestellen wollen, den Code **80..** am Anfang durch **81..** ersetzen.

**AGO ORFS - ISO 8434-3 (SAE J1453)**  
UNF/UNS/UN-2A Gewinde

Artikelnr: **8074.. INTERLOCK**

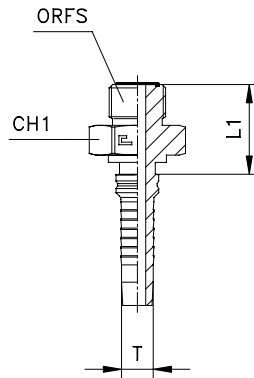

Artikelnr	I.D. Schlauch T			Ø tube ORFS		ORFS	L1	CH1	PN [bar]
	DN	size	INCH	M	W				
807401	19	-12	3/4	18-20	3/4	13/16-12	36,5	32	420
807402	25	-16	1	22-25	7/8-1	17/16-12	39	41	380
807403	31	-20	1 1/4	28-30	1 1/4	1 11/16-12	43,5	46	280
807404	38	-24	1 1/2	35-38	1 1/2	2-12	45	55	280

**Hinweis:** Wenn Sie einen Schlauchnippel in Edelstahl bestellen wollen, den Code **80..** am Anfang durch **81..** ersetzen.

**ORFS - ISO 8434-3 (SAE J1453)**

Form X mit hinterschiebbarer Mutter - Form Y mit gekrimpter Mutter  
UNF/UNS/UN-2B Gewinde

Artikelnr: **8075.. INTERLOCK**

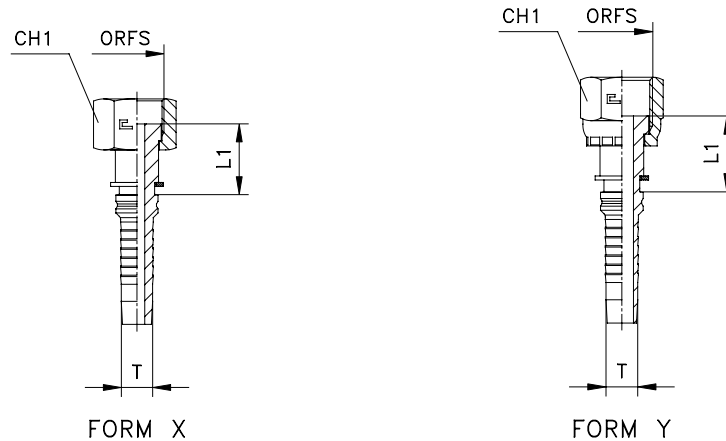

Artikelnr	I.D. Schlauch T			Ø tube ORFS		ORFS	FORM	L1	CH1	PN [bar]
	DN	size	INCH	M	W					
807501	19	-12	3/4	18-20	3/4	13/16-12	X	32	36	420
807502	25	-16	1	22-25	7/8-1	17/16-12	Y	33,5	46	380
807503	31	-20	1 1/4	28-30	1 1/4	1 11/16-12	Y	35	50	280
807504	38	-24	1 1/2	35-38	1 1/2	2-12	X	35	60	280

**Hinweis:** Wenn Sie einen Schlauchnippel in Edelstahl bestellen wollen, den Code **80..** am Anfang durch **81..** ersetzen.

## ORFS 90° - ISO 8434-3 (SAE J1453)

Form X mit hinterschiebbarer Mutter - Form Y mit gekrimpter Mutter  
UNF/UNS/UN-2B Gewinde

Artikelnr: **8076.. INTERLOCK**

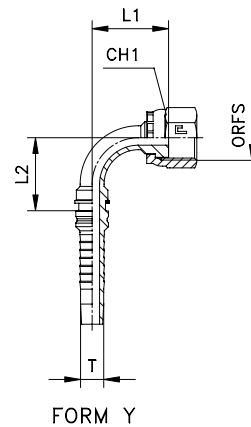
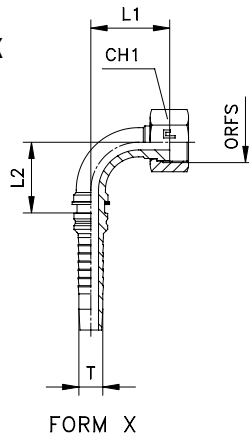

Artikelnr	I.D. Schlauch T			Ø tube ORFS		ORFS	FORM	L1	L2	CH1	PN [bar]
	DN	size	INCH	M	W						
807601	19	-12	3/4	18-20	3/4	13/16-12	X	53	49	36	420
807602	25	-16	1	22-25	7/8-1	17/16-12	Y	57,5	68	46	380
807603	31	-20	1 1/4	28-30-32	1 1/4	1 11/16-12	Y	72	81	50	280
807604	38	-24	1 1/2	35-38	1 1/2	2-12	X	87	105,5	60	280

**Hinweis:** Wenn Sie einen Schlauchnippel in Edelstahl bestellen wollen, den Code **80..** am Anfang durch **81..** ersetzen.

## ORFS 45° - ISO 8434-3 (SAE J1453)

Form X mit hinterschiebbarer Mutter - Form Y mit gekrimpter Mutter  
UNF/UNS/UN-2B Gewinde

Artikelnr: **8077.. INTERLOCK**

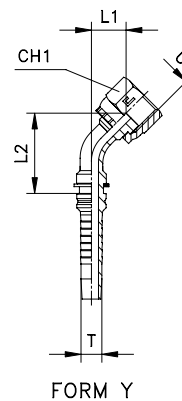
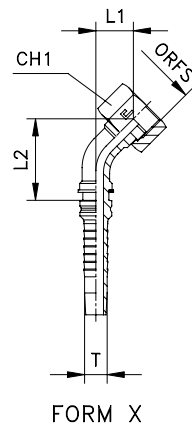

Artikelnr	I.D. Schlauch T			Ø tube ORFS		ORFS	FORM	L1	L2	CH1	PN [bar]
	DN	size	INCH	M	W						
807701	19	-12	3/4	18-20	3/4	13/16-12	X	24,5	80	36	420
807702	25	-16	1	22-25	7/8-1	17/16-12	Y	26	101	46	380
807703	31	-20	1 1/4	28-30-32	1 1/4	1 11/16-12	Y	31	121,5	50	280
807704	38	-24	1 1/2	35-38	1 1/2	2-12	X	37,5	154,5	60	280

**Hinweis:** Wenn Sie einen Schlauchnippel in Edelstahl bestellen wollen, den Code **80..** am Anfang durch **81..** ersetzen.

## SFL-SAE FLANSCH - 3000 PSI - SAE J518

Artikelnr: 8078.. INTERLOCK

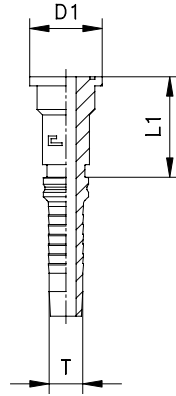

Artikelnr	I.D. Schlauch T			Ø Flansch	D1	L1	PN [bar]
	DN	size	INCH				
807801	19	-12	3/4	3/4	38	48	350
807802	19	-12	3/4	1	44,5	51	350
807803	25	-16	1	1	44,5	51,5	320
807804	25	-16	1	1 1/4	50,8	56	280
807805	31	-20	1 1/4	1 1/4	50,8	57,5	280
807806	31	-20	1 1/4	1 1/2	60,3	59,5	210
807807	38	-24	1 1/2	1 1/2	60,3	59,5	210
807808	38	-24	1 1/2	2	71,4	64,5	210
807809	51	-32	2	2	71,4	66	210

Hinweis: Wenn Sie einen Schlauchnippel in Edelstahl bestellen wollen, den Code 80.. am Anfang durch 81.. ersetzen.

## SFL-SAE FLANSCH 90° - 3000 PSI - SAE J518

Artikelnr: 8079.. INTERLOCK

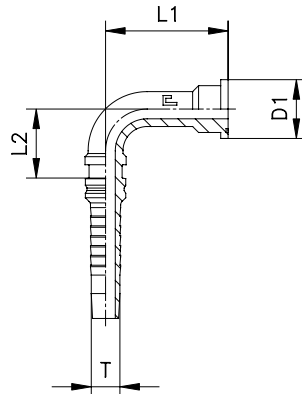

Artikelnr	I.D. Schlauch T			Ø Flansch	D1	L1	L2	PN [bar]
	DN	size	INCH					
807901	19	-12	3/4	3/4	38	57	48,5	350
807902	19	-12	3/4	1	44,5	60	48,5	350
807903	25	-16	1	1	44,5	61	68	320
807904	25	-16	1	1 1/4	50,8	63,5	68	280
807905	31	-20	1 1/4	1 1/4	50,8	74,5	81	280
807906	31	-20	1 1/4	1 1/2	60,3	80	81	210
807907	38	-24	1 1/2	1 1/2	60,3	90,5	105,5	210
807908	38	-24	1 1/2	2	71,4	96,5	105,5	210
807909	51	-32	2	2	71,4	112	142,5	210

Hinweis: Wenn Sie einen Schlauchnippel in Edelstahl bestellen wollen, den Code 80.. am Anfang durch 81.. ersetzen.

## SFL-SAE FLANSCH 45° - 3000 PSI - SAE J518

Artikelnr: 8080.. INTERLOCK

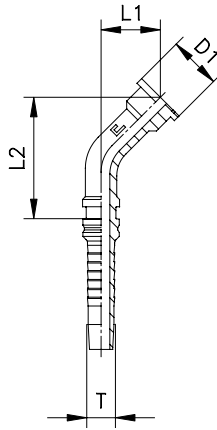

Artikelnr	I.D. Schlauch T			Ø Flansch	D1	L1	L2	PN [bar]
	DN	size	INCH					
808001	19	-12	3/4	3/4	38	27,5	82	350
808002	19	-12	3/4	1	44,5	29,5	84	350
808003	25	-16	1	1	44,5	28	103,5	320
808004	25	-16	1	1 1/4	50,8	30	105	280
808005	31	-20	1 1/4	1 1/4	50,8	33	123,5	280
808006	31	-20	1 1/4	1 1/2	60,3	36,5	127,5	210
808007	38	-24	1 1/2	1 1/2	60,3	40	157,5	210
808008	38	-24	1 1/2	2	71,4	44,5	161,5	210
808009	51	-32	2	2	71,4	46,5	205	210

Hinweis: Wenn Sie einen Schlauchnippel in Edelstahl bestellen wollen, den Code 80.. am Anfang durch 81.. ersetzen.

## SFS-SAE FLANSCH - 6000 PSI - SAE J518

Artikelnr: 8081.. INTERLOCK

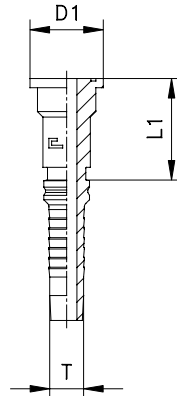

Artikelnr	I.D. Schlauch T			Ø Flansch	D1	L1	PN [bar]
	DN	size	INCH				
808101	19	-12	3/4	3/4	41,3	52	420
808102	19	-12	3/4	1	47,6	58	420
808103	25	-16	1	1	47,6	58,5	380
808104	25	-16	1	1 1/4	54	67	380
808105	31	-20	1 1/4	1 1/4	54	68,5	345
808106	31	-20	1 1/4	1 1/2	63,5	73,5	345
808107	38	-24	1 1/2	1 1/2	63,5	73,5	345
808108	51	-32	2	2	79,5	88	345

Hinweis: Wenn Sie einen Schlauchnippel in Edelstahl bestellen wollen, den Code 80.. am Anfang durch 81.. ersetzen.

## SFS-SAE FLANSCH 90° - 6000 PSI - SAE J518

Artikelnr: 8082.. INTERLOCK

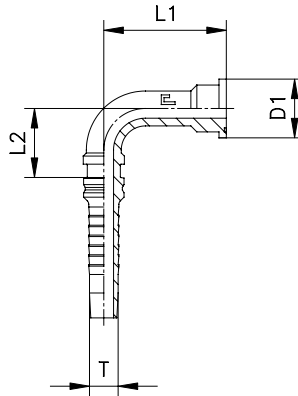

Artikelnr	I.D. Schlauch T			Ø Flansch	D1	L1	L2	PN [bar]
	DN	size	INCH					
808201	19	-12	3/4	3/4	41,3	61	48,5	420
808202	19	-12	3/4	1	47,6	67	48,5	420
808203	25	-16	1	1	47,6	68	68	380
808204	25	-16	1	1 1/4	54	75	68	380
808205	31	-20	1 1/4	1 1/4	54	86	81	345
808206	31	-20	1 1/4	1 1/2	63,5	94,5	81	345
808207	38	-24	1 1/2	1 1/2	63,5	105	105,5	345
808208	51	-32	2	2	79,4	136,5	142,5	345

Hinweis: Wenn Sie einen Schlauchnippel in Edelstahl bestellen wollen, den Code 80.. am Anfang durch 81.. ersetzen.

## SFS-SAE FLANSCH 45° - 6000 PSI - SAE J518

Artikelnr: 8083.. INTERLOCK

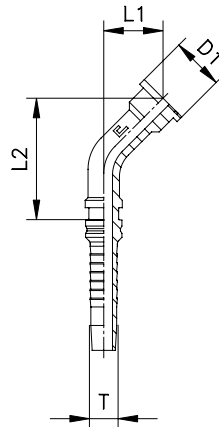

Artikelnr	I.D. Schlauch T			Ø Flansch	D1	L1	L2	PN [bar]
	DN	size	INCH					
808301	19	-12	3/4	3/4	41,3	30,5	85	420
808302	19	-12	3/4	1	47,6	34,5	89	420
808303	25	-16	1	1	47,6	33	108,5	380
808304	25	-16	1	1 1/4	54	38	113,5	380
808305	31	-20	1 1/4	1 1/4	54	41	131,5	345
808306	31	-20	1 1/4	1 1/2	63,5	47	137,5	345
808307	38	-24	1 1/2	1 1/2	63,5	50,5	167,5	345
808308	51	-32	2	2	79,4	64	222,5	345

Hinweis: Wenn Sie einen Schlauchnippel in Edelstahl bestellen wollen, den Code 80.. am Anfang durch 81.. ersetzen.

## GERADER STECKANSCHLUSS MIT ELASTISCHER DICHTUNG

Zöll. Einschraubzapfen - zylindrisch

Artikelnr: **8084...1**  
Körper

Artikelnr: **8084...2**  
Innenteil

Artikelnr: **8084..**  
Komplette Verbindung

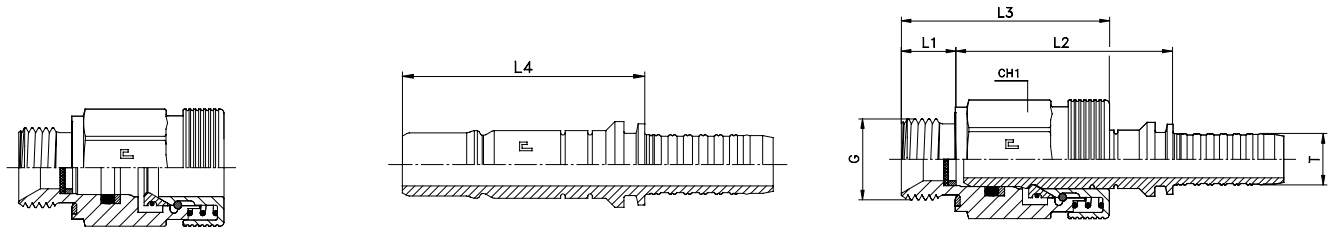

Artikelnr. Körper	Artikelnr. Innenteil	rtikelnr. Komplett	I.D. Schlauch T	G	L1	L2	L3	L4	CH1	PN [bar]
808402.1	808402.2	808402	DN6	1/4	12	53,5	53,5	47	22	350
808404.1	808404.2	808404	DN10	3/8	12	54,5	54	47,5	24	350
808405.1	808405.2	808405	DN12	1/2	14	55,5	53,5	53,5	27	350
808407.1	808407.2	808407	DN19	3/4	16	67,5	63	65,5	36	350
808408.1	808408.2	808408	DN25	1	18	88,5	81	80	41	250

**Hinweis:** Wenn Sie eine Schlaucharmatur in Edelstahl bestellen wollen, den Code **80..** am Anfang durch **81..** ersetzen.

## BOGEN-STECKANSCHLUSS MIT ELASTISCHER DICHTUNG

Zöll. Einschraubzapfen - zylindrisch

90° Bogen  
Artikelnr: **8085...2**  
Innenteil

90° Bogen  
Artikelnr: **8085..**  
Komplette  
Verbindung

45° Bogen  
Artikelnr: **8086...2**  
Innenteil

45° Bogen  
Artikelnr: **8086..**  
Komplette  
Verbindung

Verschlussschraube  
Artikelnr: **8087...2**  
Innenteil

Verschlussschraube  
Artikelnr: **8087..**  
Komplette  
Verbindung

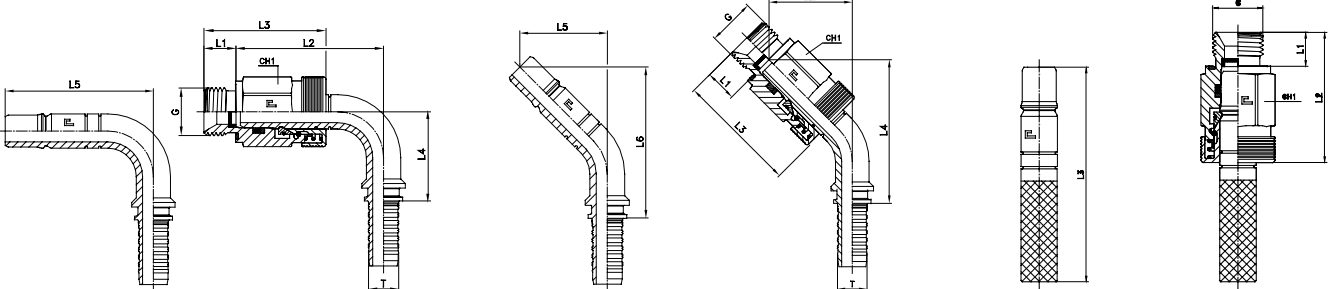

Artikelnr. Körper	Artikelnr. Innenteil	rtikelnr. Komplett	I.D. Schlauch T	G	L1	L2	L3	L4	L5	CH1	PN [bar]
808402.1	808502.2	808502	DN6	1/4	12	60	53,5	36,5	52	22	350
808404.1	808504.2	808504	DN10	3/8	12	69	54	40,5	62	24	350
808405.1	808505.2	808505	DN12	1/2	14	70,5	53,5	42,5	68,5	27	350
808407.1	808507.2	808507	DN19	3/4	16	94	63	49	92,5	36	350
808408.1	808508.2	808508	DN25	1	18	120,5	81	67	112	41	250

**Hinweis:** Wenn Sie eine Schlaucharmatur in Edelstahl bestellen wollen, den Code **80..** am Anfang durch **81..** ersetzen.

Artikelnr. Körper	Artikelnr. Innenteil	rtikelnr. Komplett	I.D. Schlauch T	G	L1	L2	L3	L4	L5	L6	CH1	PN [bar]
808402.1	808602.2	808602	DN6	1/4	12	38,5	53,5	76,5	33	71	22	350
808404.1	808604.2	808604	DN10	3/8	12	41,5	54	84,5	36,5	79,5	24	350
808405.1	808605.2	808605	DN12	1/2	14	42,5	53,5	86	41	84,5	27	350
808407.1	808607.2	808607	DN19	3/4	16	53	63	108,5	52	107,5	36	350
808408.1	808608.2	808608	DN25	1	18	73	81	147	67	141	41	250

**Hinweis:** Wenn Sie eine Schlaucharmatur in Edelstahl bestellen wollen, den Code **80..** am Anfang durch **81..** ersetzen.

Artikelnr. Körper	Artikelnr. Innenteil	rtikelnr. Komplett	I.D. Schlauch T	G	L1	L2	L3	CH1	PN [bar]
808402.1	808702.2	808702	DN6	1/4	12	53,5	120	22	350
808404.1	808704.2	808704	DN10	3/8	12	54	120	24	350
808405.1	808705.2	808705	DN12	1/2	14	53,5	145	27	350
808407.1	808707.2	808707	DN19	3/4	16	63	155	36	350
808408.1	808708.2	808708	DN25	1	18	81	170	41	250

**Hinweis:** Wenn Sie eine Schlaucharmatur in Edelstahl bestellen wollen, den Code **80..** am Anfang durch **81..** ersetzen.



# INNENMESSDORN

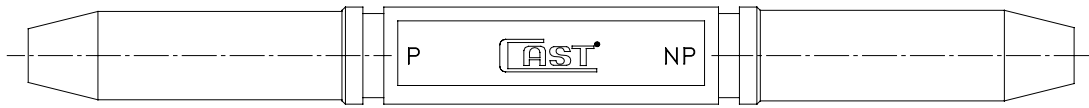

ARTIKELNR. COMPLETT SET	BESCHREIBUNG	INNENMESSDORN	
		ARTIKELNR	BESCHREIBUNG
STT-80	INNENMESSDORN FÜR GEFLECHTSCHLÄUCHE Ø3/16 - Ø2"	AS05STT-80	Messdorn für Schlauch 3/16"
		AS06STT-80	Messdorn für Schlauch 1/4"
		AS08STT-80	Messdorn für Schlauch 5/16"
		AS10STT-80	Messdorn für Schlauch 3/8"
		AS12STT-80	Messdorn für Schlauch 1/2"
		AS16STT-80	Messdorn für Schlauch 5/8"
		AS19STT-80	Messdorn für Schlauch 3/4"
		AS25STT-80	Messdorn für Schlauch 1"
		AS31STT-80	Messdorn für Schlauch 1 1/4
		AS38STT-80	Messdorn für Schlauch 1 1/2
		AS51STT-80	Messdorn für Schlauch 2"
STS-80	INNENMESSDORN FÜR SPIRALSCHLÄUCHE Ø1/4 - Ø2"	AS06STS-80	Messdorn für Spiralschlauch 1/4"
		AS10STS-80	Messdorn für Spiralschlauch 3/8"
		AS12STS-80	Messdorn für Spiralschlauch 1/2"
		AS16STS-80	Messdorn für Spiralschlauch 5/8"
		AS19STS-80	Messdorn für Spiralschlauch 3/4"
		AS25STS-80	Messdorn für Spiralschlauch 1"
		AS31STS-80	Messdorn für Spiralschlauch 1 1/4
		AS38STS-80	Messdorn für Spiralschlauch 1 1/2
STM-80	INNENMESSDORN FÜR THERMOPLASTSCHLÄUCHE Ø3/16 - Ø1"	AS05STM-80	Messdorn für Thermoplastschlauch 3/16"
		AS06STM-80	Messdorn für Thermoplastschlauch 1/4"
		AS08STM-80	Messdorn für Thermoplastschlauch 5/16"
		AS10STM-80	Messdorn für Thermoplastschlauch 3/8"
		AS12STM-80	Messdorn für Thermoplastschlauch 1/2"
		AS16STM-80	Messdorn für Thermoplastschlauch 5/8"
		AS19STM-80	Messdorn für Thermoplastschlauch 3/4"
		AS25STM-80	Messdorn für Thermoplastschlauch 1"
STSI	INNENMESSDORN FÜR INTERLOCK-SPIRALSCHLÄUCHE Ø3/4 - Ø2"	AS19STSI	Messdorn für Interlock-Spiralschlauch 3/4"
		AS25STSI	Messdorn für Interlock-Spiralschlauch 1"
		AS31STSI	Messdorn für Interlock-Spiralschlauch 1 1/4
		AS38STSI	Messdorn für Interlock-Spiralschlauch 1 1/2
		AS51STSI	Messdorn für Interlock-Spiralschlauch 2"

# O-RING

Artikelnr: 0301.. NBR  
 Artikelnr: 0302.. VITON®

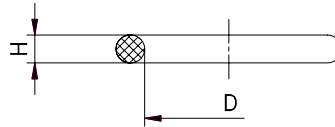

## DIN 24° KONUS

Artikelnr		D	H	ØRohr
NBR	VITON®			
030102	030202	4	1,5	6L/S
030104	030204	6	1,5	8L/S
030105	030205	7,5	1,5	10L/S
030110	030210	9	1,5	12L/S
030113	030213	10	2	14S
030119	030219	12	2	15L/16S
030124	030224	15	2	18L
030127	030227	16,3	2,4	20S
030134	030234	20	2	22L
030135	030235	20,3	2,4	25S
030141	030241	25,3	2,4	30S
030142	030242	26	2	28L
030148	030248	32	2,5	35L
030149	030249	33,3	2,4	38S
030154	030254	38	2,5	42L

## "B4" RING

Artikelnr		D	H	ØRohr
NBR	VITON®			
030103	030203	6	1	6L/S
030107	030207	8	1	8L/S
030112	030212	10	1	10L/S
030118	030218	12	1	12L/S
030122	030222	14	1	14S
030123	030223	15	1	15L
030126	030226	16	1	16S
030130	030230	18	1	18L
030133	030233	20	1	20S
030136	030236	22	1	22L
030140	030240	25	1	25S
030143	030243	28	1	28L
030147	030247	30	1	30S
030150	030250	35	1	35L
030153	030253	38	1	38S
030156	030256	42	1	42L

## FLANSCH SERIE 3000/6000 PSI

Artikelnr		D	H	ØRohr
NBR	VITON®			
030181	030281	18,64	3,53	1/2
030182	030282	24,99	3,53	3/4
030183	030283	32,92	3,53	1
030184	030284	37,69	3,53	1 1/4
030185	030285	47,22	3,53	1 1/2
030186	030286	56,74	3,53	2

## DICHTUNG

Artikelnr		D	H	Gewinde
NBR	VITON®			
030103	030203	6	1	G 1/4
030118	030218	12	1	G 1/2

## BS5200 60° BSP KONUS

Artikelnr		D	H	Mutter
NBR	VITON®			
030101	030201	4	1	G 1/8
030103	030203	6	1	G 1/4
030107	030207	8	1	G 3/8
030118	030218	12	1	G 1/2
030126	030226	16	1	G 5/8
030130	030230	18	1	G 3/4
030136	030236	22	1	G 1
030147	030247	30	1	G 1 1/4
030150	030250	35	1	G 1 1/2
030168	030268	48	1	G 2

## BS5200 60° KONUS

Artikelnr		D	H	Mutter
NBR	VITON®			
030101	030201	4	1	M12x1,5
030103	030203	6	1	M14x1,5
030107	030207	8	1	M16x1,5
030112	030212	10	1	M18x1,5
030118	030218	12	1	M20x1,5
030122	030222	14	1	M22x1,5
030130	030230	18	1	M26x1,5
030136	030236	22	1	M30x1,5
030143	030243	28	1	M38x1,5
030180	030280	32	1	M45x1,5

## FRONT ORFS SEAL

Artikelnr		D	H	ØRohr
NBR	VITON®			
030170	030270	7,65	1,78	6
030171	030271	9,25	1,78	8-10
030172	030272	12,42	1,78	12
030173	030273	15,6	1,78	14-15-16
030174	030274	18,77	1,78	18-20
030175	030275	23,52	1,78	22-25
030176	030276	29,87	1,78	28-30-32
030177	030277	37,82	1,78	35-38

## ZYLINDRISCHES GASGEWINDE

Artikelnr		D	H	Gewinde
NBR	VITON®			
030106	030206	7,97	1,88	G 1/8
030115	030215	10,77	2,62	G 1/4
030121	030221	13,94	2,62	G 3/8
030129	030229	17,86	2,62	G 1/2
030137	030237	23,47	2,62	G 3/4
030146	030246	29,74	3,53	G 1
030152	030252	37,69	3,53	G 1 1/4
030158	030258	44,04	3,53	G 1 1/2
030160	030260	55,56	3,53	G 2

## METRISCHES ZYLINDERGEWINDE

Artikelnr		D	H	Gewinde
NBR	VITON®			
030108	030208	8,1	1,6	M10x1
030111	030211	9,3	2,2	M12x1,5
030116	030216	11,3	2,2	M14x1,5
030120	030220	13,3	2,2	M16x1,5
030125	030225	15,3	2,2	M18x1,5
030169	030269	17,3	2,2	M20x1,5
030132	030232	19,3	2,2	M22x1,5
030139	030239	23,6	2,9	M27x2
030144	030244	29,6	2,9	M33x2
030155	030255	38,6	2,9	M42x2
030159	030259	44,6	2,9	M48x2

## UNF/UN-2A GEWINDE

Artikelnr		D	H	ØRohr
NBR	VITON®			
030109	030209	8,92	1,83	7/16-20
030114	030214	10,52	1,83	1/2-20
030117	030217	11,9	1,98	9/16-18
030128	030228	16,36	2,2	3/4-16
030131	030231	19,18	2,46	7/8-14
030138	030238	23,47	2,95	1 1/16-12
030145	030245	29,74	2,95	1 5/16-12
030151	030251	37,46	3	1 5/8-12
030157	030257	43,69	3	1 7/8-12

## SICH.RING VENTILE INNEN

Artikelnr		D	H	TIPO	FÜR
NBR	VITON®				
030161	030261	60	2,62	Körper	Rohr Ø DIN 35L,42L, 30S, 38S Rohr Ø JIC 37° 30,32, 38 Zöll. Innengewinde 1 1/4, Gas 1 1/2, NPT 1 1/4, NPT 1 1/2, M42x2, M48x2

Hinweis: VITON® ist ein eingetragenes Markenzeichen der DuPont Dow Elastomers

## PROFILRING FÜR ALLE SERIEN - Zöll. Gewinde - Metr. Gewinde - zylindrisch

Artikelnr: 0303.. NBR

Artikelnr: 0304.. VITON®

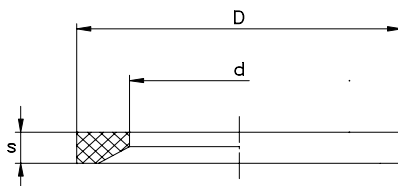

Artikelnr. NBR	Artikelnr. VITON®	Metr. Gewinde	Zöll. Gewinde	D	d	s
030301	030401	8x1		9,9	6,5	1
030302	030402	10x1	1/8	11,9	8,4	1
030303	030403	12x1,5		14,4	9,8	1,5
030304	030404	14x1,5	1/4	16,5	11,6	1,5
030305	030405	16x1,5		18,9	13,8	1,5
030306	030406		3/8	18,9	14,7	1,5
030307	030407	18x1,5		20,9	15,7	1,5
030308	030408	20x1,5		22,9	17,8	1,5
030309	030409		1/2	23,9	18,5	1,5
030310	030410	22x1,5		24,3	19,6	1,5
030311	030411	26x1,5 - 27x2	3/4	29,2	23,9	1,5
030312	030412	33x2	1	35,7	29,7	2
030313	030413	42x2	1 1/4	45,8	38,8	2
030314	030414	48x2	1 1/2	50,7	44,7	2

## “B4” DICHRING

Artikelnr: 0305.. NBR

Artikelnr: 0306.. VITON®

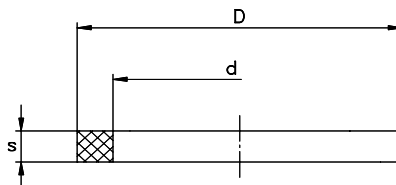

Artikelnr. NBR	Artikelnr. VITON®	Ø Rohr	D	d	s
030501	030601	6L	9	7,3	3,5
030502	030602	6S	11	7,3	3,5
030503	030603	8L	11	9,3	3,5
030504	030604	8S	13	9,3	3,5
030505	030605	10L	12	10,5	4
030506	030606	10S	14	10,5	4
030507	030607	12L	13,7	12	4
030508	030608	12S	16	12	4
030509	030609	14S	18,5	15	3
030510	030610	15L	17,5	15	3
030511	030611	16S	19,5	16	3,5
030512	030612	18L	21,5	18	3,5
030513	030613	20S	25	20,6	3,5
030514	030614	22L	25	22	3,5
030515	030615	25S	30,5	25,1	4
030516	030616	28L	30,5	27,5	4
030517	030617	30S	36,5	30,2	3,5
030518	030618	35L	39,5	35,2	4
030519	030619	38S	46,5	38,2	3,5
030520	030620	42L	46,5	42,2	3,5

Hinweis: VITON® ist ein eingetragenes Markenzeichen der DuPont Dow Elastomers

## KAMMERRING

für zöll. und metr. Einschraubzapfen

Typ: 0023..

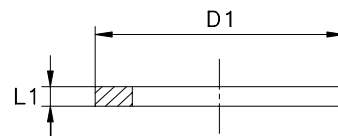

Artikelnr.	Gewinde	D1	L1	Anwendung
002363	G 1/8	15	1,3	Einschraubgewinde mit O-Ring
002364	G 1/4	19,5	1,8	Einschraubgewinde mit O-Ring
002365	G 3/8	23,5	1,8	Einschraubgewinde mit O-Ring
002366	G 1/2	28,5	1,8	Einschraubgewinde mit O-Ring
002367	G 3/4	34,5	1,8	Einschraubgewinde mit O-Ring
002368	G 1	43,5	2,6	Einschraubgewinde mit O-Ring
002369	G 1 1/4	52,5	2,6	Einschraubgewinde mit O-Ring
002370	G 1 1/2	60	2,6	Einschraubgewinde mit O-Ring
002372	M 10x1	14,5	1	Einschraubgewinde mit O-Ring
002373	M 12x1,5	17,5	1,4	Einschraubgewinde mit O-Ring
002374	M 14x1,5	19,5	1,4	Einschraubgewinde mit O-Ring
002375	M 16x1,5	22	1,4	Einschraubgewinde mit O-Ring
002376	M 18x1,5	24	1,4	Einschraubgewinde mit O-Ring
002378	M 22x1,5	28	1,4	Einschraubgewinde mit O-Ring
002380	M 27x2	34	2	Einschraubgewinde mit O-Ring
002381	M 33x2	41,5	2	Einschraubgewinde mit O-Ring
002382	M 42x2	50,5	2	Einschraubgewinde mit O-Ring
002383	M 48x2	56	2	Einschraubgewinde mit O-Ring

## KUPFERRING

Zylindrisches Gasgewinde

Typ: 0220..

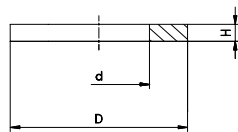

Artikelnr.	Gewinde	d	D	H
022001	G 1/8	10	16	1,5
022002	G 1/4	13,5	19	1,5
022003	G 3/8	17	22	1,5
022004	G 1/2	21,5	27	1,5
022005	G 5/8	23	30	1,5
022006	G 3/4	27	33	1,5
022007	G 1	33,5	40	1,5
022008	G 1 1/4	42	50	1,5
022009	G 1 1/2	48	55	1,5
022010	G 2	60	68	1,5

## KUPFERRING

Metr. Aussengewinde - zylindrisch

Typ: 0221..

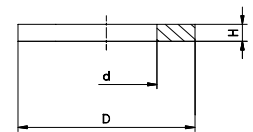

Artikelnr.	Gewinde	d	D	H
022001*	M10x1	10	16	1,5
022102	M12x1,5	12	18	1,5
022103	M14x1,5	14	20	1,5
022104	M16x1,5	16	22	1,5
022105	M18x1,5	18	24	1,5
022106	M20x1,5	20	26	1,5
022107	M22x1,5	22	28	1,5
022108	M26x1,5	26	32	1,5
022109	M30x1,5	30	36	1,5
022110	M38x1,5	38	44	1,5
022111	M45x1,5	45	52	1,5

Notes: \*Order with BSP thread Artikelnr.

## UNTERLEGSCHLEIBE

Zylindrisches Gasgewinde

Typ: 0320..

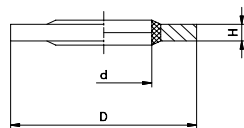

Artikelnr.	Gewinde	d	D	H
032001	G 1/8	10,4	16	2
032002	G 1/4	13,7	20,5	2
032003	G 3/8	17,3	24	2
032004	G 1/2	21,5	28,5	2,5
032005	G 5/8	23,5	31,5	2,5
032006	G 3/4	27	35	2,5
032007	G 1	33,9	43	3,4
032008	G 1 1/4	42,9	52,5	3,4
032009	G 1 1/2	48,4	58,5	3,4
032010	G 2	60,5	73	3,4

## UNTERLEGSCHLEIBE

Metr. Aussengewinde - zylindrisch

Typ: 0321..

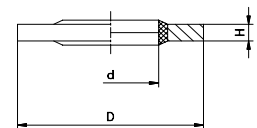

Artikelnr.	Gewinde	d	D	H
032001*	M10x1	10,4	16	2
032002*	M12x1,5	13,7	20,5	2
032103	M14x1,5	14,9	22	2
032104	M16x1,5	16,5	25,5	2
032105	M18x1,5	19,7	27	2,5
032004*	M20x1,5	21,5	28,5	2,5
032005*	M22x1,5	23,5	31,5	2,5
032006*	M26x1,5	27	35	3,4
032109	M30x1,5	30,8	38	3,4
032110	M38x1,5	38,9	47,5	3,4
032009*	M45x1,5	48,4	58,5	3,4

Hinweis: \*Bestellen mit Artikelnr. für zöll. Gewinde

## TABELLE FÜR FLÜSSIGKEITSVERTRÄGLICHKEIT

Die folgende Tabelle zeigt die aufgrund der unterschiedlichen Verträglichkeiten mit der benutzten Flüssigkeit best mögliche Wahl als Kombination von Verschraubungsmaterial (Stahl oder Edelstahl), Dichtungsmaterial (NBR oder VITON®) und Dichtungstyp (Metall auf Metall oder Metall plus Dichtungsmaterial).

Die dargestellten Daten sind nur Richtwerte, da sie von dem wirklichen Zustand der Anlage (Betriebsdruck, Temperatur) usw. beeinflusst werden können.

FLÜSSIGKEIT	STAHL	EDELSTAHL	DICHTUNGEN		SCHLAUCH		
			NBR	VITON®	GEFLOCHTEN	SPIRALSCHLAUCH	THERMOPLAST
Ethyl acetate	C	A	D	D	D	D	E
Acetylene	C	B	A	A	D	D	A
Vinegar	C	A	A	A	D	D	E
Acetone	A	A	D	D	D	D	B
5% acetic acid	D	A	A	A	D	D	A
Boric acid	D	A	A	A	A	A	A
Carbonic acid	D	C	A	A	C	C	E
Citric acid	D	C	A	A	B	B	B
Hydrochloric acid	D	D	D	A	D	D	E
Hydrofluoric acid	D	D	C	C	D	D	E
Formic acid	D	D	D	D	D	D	E
Phosphoric acid	D	C	D	A	D	D	C
Lactic acid	D	A	A	A	D	D	E
Nitric acid	D	C	D	A	D	D	D
Sulfuric acid	C	C	D	A	C	C	D
Tannic acid	D	D	A	A	A	B	C
Water	C	A	A	A	A	A	A
Water-glycol	A	A	A	A	A	A	A
Deionized water	C	A	A	A	A	A	A
Distilled water	C	A	A	A	A	A	A
Seawater	D	C	A	A	C	C	E
Hydrogen peroxide	D	A	B	A	E	E	E
White spirit	A	A	B	A	C	C	C
Turpentine	C	A	B	A	C	C	C
Sewage	C	C	A	A	C	C	C
Addinol Okoplus HETG 32-68	A	A	E	E	B	B	E
Addinol Okosynth HEES 46	A	A	E	E	C	C	E
RTV silicone adhesives and glues	A	A	E	E	D	D	E
AeroShell Fluid 41	E	E	E	E	A	A	A
AeroShell Turbine Oil 500	A	A	A	A	C	C	E
Agip Arnica Extra Plus	E	E	E	E	B	B	B
Agip Arnica Plus	E	E	E	E	A	A	A
Agip Arnica 22, 32, 46, 68	A	A	B	B	B	B	A
Agip ATF IID	E	E	E	E	D	B	D
Agip Oso 32	E	E	E	E	A	A	A
Agip Sint 2000	E	E	E	E	A	B	A
Amyl alcohol	D	A	A	A	D	D	E
Butyl alcohol (butanol)	C	A	A	A	C	C	E
Ethyl Alcohol (Ethanol)	C	A	A	C	B	B	B
Isopropyl alcohol	C	A	C	A	C	C	E
Methyl alcohol (Methanol)	C	A	B	D	C	C	B
Ammonia gas (cold)	A	A	A	D	A	B	A
Liquid ammonia	C	A	A	D	B	B	A
Anderol 497	E	E	E	E	B	C	B
Carbon dioxide	A	A	A	A	C	C	B
Aniline	A	A	D	C	D	D	C
Aral Vitam DE 46, 68	A	A	A	A	A	A	B
Aral Vitam GF 68	E	E	E	E	A	A	A
Argon	D	A	A	A	E	E	E
Air	A	A	A	A	A	A	A
Dry air	A	A	A	A	B	B	A
Compressed air	A	A	A	A	A	A	A
Aromatic 100.150	A	A	E	E	C	C	E
Asphalt	D	A	A	A	C	C	E
Avia Sintofluid N32	A	A	E	E	A	B	A
Avia Sintofluid N46	A	A	E	E	A	A	A
Nitrogen	A	A	A	A	B	B	B
<b>Benzene, Benzol</b>	A	A	D	A	D	D	C
Petrol	A	A	A	A	D	D	B
Gasoline (isooctane)	A	A	A	A	A	B	A
Gasoline (70% iso-octane, 30% toluene)	A	A	D	C	B	C	A
Gasoline (50% iso-octane, 50% toluene)	A	A	D	C	C	D	B
Unleaded	A	A	A	A	D	D	E

Hinweis: VITON® ist ein eingetragenes Markenzeichen der DuPont Dow Elastomers

# TABELLE FÜR FLÜSSIGKEITSVERTRÄGLICHKEIT

FLÜSSIGKEIT	STAHL	EDELSTAHL	DICHTUNGEN		SCHLAUCH		
			NBR	VITON®	GEFLOCHTEN	SPIRALSCHLAUCH	THERMOPLAST
Baking soda	A	B	A	A	A	A	A
BINOL Hyd	E	E	E	E	B	A	B
Sulfur dioxide	D	A	D	A	D	D	D
Sodium bisulphate	C	C	A	A	D	D	E
Carbon disulfide	A	A	D	A	E	E	E
Borax	C	A	A	A	C	C	E
BP Energol HLP-HM 68	A	A	E	E	A	A	E
BP Biohyd 46	A	A	B	B	B	B	A
BP Vanellus C5	E	E	E	E	B	C	C
Frost	D	C	E	E	C	C	E
Butane	A	A	A	A	C	C	A
<b>Castrol 5000</b>	A	A	E	E	C	C	E
Castrol Aero HF 585	A	A	A	A	A	B	A
Castrol Brayco 717	B	B	B	B	B	B	B
Castrol Brayco Micronic 882	A	A	E	E	A	B	E
Castrol Brayco Micronic 889	A	A	E	E	C	C	E
Castrol Bio Tec Alpin 22	A	A	E	E	A	A	A
Castrol Hyspin HDH 7000	E	E	E	E	A	A	A
Castrol Icematic SW 100	E	E	E	E	B	B	C
Castrol Aerial Lift Fluid	E	E	E	E	A	A	A
Tar	D	A	A	A	D	D	E
Celluguard	A	A	A	A	A	A	E
Kerosene	A	A	A	A	A	B	E
Chevron Clarity Hydraulic Oil AW 32, 46, 68	A	A	E	E	A	A	E
Chevron FLO-COOL 180	A	A	E	E	C	C	E
Chevron HyJet IV	A	A	E	E	D	D	E
Chevron Hydraulic MV Oil AW 15, 32, 46, 68, 100	A	A	E	E	A	A	E
Potassium chlorate	D	C	E	E	A	A	A
Chlorine	D	A	D	A	C	C	C
Ammonium chloride	D	D	A	E	A	A	E
Calcium chloride	C	D	A	A	A	A	A
Ethyl chloride	C	C	A	A	D	D	E
Magnesium chloride	D	D	A	A	A	A	E
Methyl chloride	A	A	D	A	D	D	E
Copper chloride	D	D	A	A	A	B	E
Sodium chloride	D	A	A	A	B	B	B
Zinc chloride	D	C	A	A	A	A	A
Sulfur chloride	C	C	D	A	D	D	E
Glue	A	A	E	E	C	C	C
Coolanol 20, 25R, 35R, 45R, 0S-59	A	A	A	A	A	A	A
<b>DEA Econa E46</b>	A	A	A	E	B	C	A
Goddess Triton SE 55	E	E	E	E	B	B	B
Diester	A	A	B	A	D	D	E
Sulfur dioxide	D	C	D	D	D	D	D
Dot 3	E	E	E	E	D	B	D
Dot 4	E	E	E	E	D	B	D
Dow Corning 200, 510, 550, C6-560	A	A	E	E	A	A	E
Dow HD50-4	C	A	E	E	C	C	E
Dowtherm A, E	A	A	D	A	D	D	E
DOWTHERM G	A	A	E	E	D	D	E
<b>Elf Hydrelf Bio 46</b>	A	A	E	E	A	A	E
Helium gas	A	A	A	A	D	D	E
Emkarate RL 100S	E	E	E	E	C	B	C
Hexane	A	A	C	A	C	C	E
Esso Dexron III ATF	A	A	E	E	B	B	A
Esso Esstic 42,43	A	A	A	A	A	A	A
Esso Nuto H46, H68	A	A	E	E	A	A	E
Esso Hydraulicoeel HE 46	A	A	E	E	B	B	A
Esso Teresstic	A	A	E	E	A	A	E
Esso Turbo Oil 2380	A	A	E	E	A	B	E
Esso Univis J26	A	A	E	E	A	A	E
Esso Univolt 60, N 61B	A	A	E	E	A	B	E
Polyol ester	A	A	E	E	D	D	E
Mixed phosphate ester	A	A	E	E	D	D	E
Phosphoric esters	A	A	E	E	D	D	E
Foreign silicates	A	A	A	A	B	B	E
Ethane	A	A	A	A	C	C	E
Ether	A	A	E	E	E	E	E
Petroleum ether	A	A	E	E	C	C	E
Ethylcellulose	D	C	E	E	C	C	E
Ethylene diclorato	D	D	E	E	D	D	E

Hinweis: VITON® ist ein eingetragenes Markenzeichen der DuPont Dow Elastomers

# TABELLE FÜR FLÜSSIGKEITSVERTRÄGLICHKEIT

FLÜSSIGKEIT	STAHL	EDELSTAHL	DICHTUNGEN		SCHLAUCH		
			NBR	VITON®	GEFLOCHTEN	SPIRALSCHLAUCH	THERMOPLAST
<b>Phenol (carbolic acid)</b>	D	A	D	A	D	D	E
Fina Biohydran AW 46	E	E	E	E	B	B	B
Finke Aviaticon HE HY-46	A	A	E	E	A	A	E
Formaldehyde	D	A	C	D	D	D	E
Ammonium phosphate	D	C	A	E	A	A	E
Fragol Hydraulic HE 46	A	A	E	E	C	C	E
Fragol Hydraulic TR 46	A	A	E	E	B	B	E
Freon 12	A	A	A	A	D	D	E
Freon 22 A D D E A	A	A	D	D	D	D	E
Freon 113, 114	A	A	A	A	D	D	E
Freon 502	A	A	A	A	D	D	E
Fuchs Planto Hytrac	E	E	E	E	A	A	B
Fuchs Plantohyd S46	E	E	E	E	A	A	E
Fuchs Plantosyn 3268	A	A	E	E	A	A	E
Fuchs Plantosyn 3268 Eco	A	A	E	E	C	C	E
Fuchs Renolin MR 320, 520	E	E	E	E	B	A	A
Fyre-Safe 120C, 126,155,1090 And, 1150,1120,1300 E	A	A	E	E	D	D	E
Fyre-Safe 200C, 211, 225	A	A	E	E	A	B	E
Fyre-Safe W / O	A	A	E	E	A	A	E
Fyrguard 150, 150-M, 200	A	A	E	E	A	A	E
Fyrquel 60, 90,100,150,220,300,500,550,1000	A	A	E	E	D	D	E
Fyrquel EHC, GT, LT, VPF	A	A	E	E	D	D	E
Fyrtek MF, 215, 290, 295	A	A	E	E	D	D	E
<b>Fuel Gas</b>	D	A	A	C	E	E	E
Liquefied petroleum gas (LPG)	A	A	A	A	C	C	E
Natural gas	A	A	A	A	B	B	E
Natural gas untreated	A	A	A	A	B	B	E
Diesel fuel	A	A	A	A	B	B	A
Glycerine	A	A	A	A	A	A	A
Glycol	A	A	A	A	A	A	A
Ethylene glycol	A	A	A	A	A	B	E
Fat	A	A	A	A	A	A	E
Animal fat	C	A	A	A	C	C	E
Gulf FR Fluid P37, P40, P43, P47	A	A	A	A	D	D	E
<b>H-515 (NATO)</b>	A	A	E	E	A	A	E
Houghton Safe 271 to 640	A	A	A	A	A	B	B
Houghton Safe 419R	A	A	E	E	A	A	E
Houghton Safe 1010,1055,1110,1115,1120,1130	A	A	D	A	D	D	E
Safe Houghto 5046, 5046W, 5047F	A	A	A	A	A	A	E
Houghton Cosmolubric HF-122, HF-130, HF-144	A	A	E	E	C	D	C
Hydrolubric 120B, 141	A	A	E	E	A	B	E
Hydro Safe Water Glycol 200	A	A	E	E	A	A	E
<b>Hydrogen</b>	A	A	A	A	D	D	E
Ammonium hydroxide	C	A	D	D	C	C	C
Calcium hydroxide	A	A	A	A	A	A	A
Magnesium hydroxide	C	C	A	A	B	B	B
Potassium hydroxide	C	A	A	D	B	B	B
Sodium hydroxide	A	A	A	A	C	B	C
Hydride ammonia	D	D	E	E	D	D	E
Iodine	D	A	C	A	E	E	E
Calcium Hypochlorite	D	D	A	A	D	D	E
Sodium hypochlorite	D	D	A	A	C	C	C
Isocyanate	A	A	E	E	C	C	E
Isopar H	A	A	E	E	D	D	E
Isocotane	A	A	A	A	C	C	E
<b>JP3, JP4, JP5</b>	A	A	C	C	B	B	B
<b>Kaeser 150P, 175P, 325R, 687R</b>	A	A	E	E	D	D	E
<b>Lindol HF</b>	A	A	D	A	D	D	E
Brake Fluid	D	D	C	D	D	D	E
<b>Mercaptan</b>	E	E	D	A	D	D	E
Mercury	E	E	A	A	A	A	A
Methane	A	A	A	A	A	B	E
Methyl ethyl ketone	C	A	D	D	D	D	D
Methylisopropylketone	C	A	D	D	D	D	E
Metlube 220	E	E	E	E	C	B	C
MIL-B-46 176	D	D	E	E	D	D	E
MIL-H-46 170	A	A	E	E	C	C	E
MIL-H-5606	A	A	A	A	A	B	B
MIL-H-6083	A	A	A	A	A	B	E
MIL-H-7083	A	A	A	B	A	B	C
MIL-H-83 282	A	A	E	E	A	B	E

Hinweis: VITON® ist ein eingetragenes Markenzeichen der DuPont Dow Elastomers

# TABELLE FÜR FLÜSSIGKEITSVERTRÄGLICHKEIT

FLÜSSIGKEIT	STAHL	EDELSTAHL	DICHTUNGEN		SCHLAUCH		
			NBR	VITON®	GEFLOCHTEN	SPIRALSCHLAUCH	THERMOPLAST
MIL-L-2104, 2104B	A	A	A	A	A	B	E
MIL-L-23 699	A	A	E	E	C	C	E
MIL-L-7808	B	A	B	A	A	B	C
Mobil Aero HFA	A	A	E	E	A	B	E
Mobil Aero HFE	A	A	E	E	A	B	B
Mobil ATF Fluid	E	E	E	E	C	A	B
Mobil Delvac 1300 (Serie)	E	E	A	A	A	B	A
Mobil DTE 11M, 13M, 15M, 16M, 18M, 19M	A	A	E	E	A	B	E
Mobil DTE 22, 24, 25, 26	A	A	A	A	A	B	C
Mobil EAL Arctic 22	E	E	E	E	B	A	B
Mobil EAL 224H	A	A	E	E	A	B	A
Mobil Glygoyle 11, 22, 30	A	A	E	E	A	A	A
Mobil Hydrofluid HFDU 68	E	E	E	E	A	A	A
Mobil Jet II	A	A	E	E	C	C	E
Mobil NYVAC 20, 30, 200D, FR	A	A	E	E	A	B	E
Mobil Pyrogard 42, 43, 51, 53, 55	A	A	D	A	D	D	D
Mobil Pyrogard	A	A	E	E	A	B	E
Mobil Rarus 826, 827, 829	A	A	E	E	D	D	E
Mobil SHC 524	E	E	E	E	C	B	C
Mobil Therm 600	E	E	A	A	B	B	B
Mobil Vactra	A	A	E	E	A	A	E
Mobilfluid 423	A	A	E	E	A	B	E
Mobilgear SHC 150, 220, 320, 460, 600, 680, 800	A	A	E	E	C	C	E
Mobilarma 525	A	A	E	E	A	A	E
Molub-Alloy Tribol 890	A	A	E	E	D	D	E
Moly Lube 902 HF	A	A	E	E	C	C	E
Monolec 6120	A	A	E	E	A	A	E
Carbon monoxide	A	A	A	A	C	C	E
Morpholine	D	A	E	E	D	D	E
<b>Naphtha</b>	A	A	A	A	B	B	A
Naphthalene	A	A	D	A	D	D	A
Neon	D	A	A	A	E	E	E
Neste Biohydraul SE 46	E	E	E	E	A	A	A
Ammonium nitrate	C	A	A	E	A	A	B
Sodium nitrate	A	A	A	A	C	C	E
Nitrobenzene	D	C	D	A	D	D	E
<b>Silicone oils</b>	A	A	A	A	A	A	E
Oil-based oil	A	A	A	A	A	A	E
ASTM oil n ° 1, 5	A	A	A	A	A	A	A
ASTM oil n ° 2, 4	A	A	A	A	A	B	A
ASTM Oil No. 3	A	A	A	A	A	C	A
Heating oil	A	A	A	A	A	B	E
Cottonseed oil	A	A	A	A	A	B	E
Linseed oil	A	A	A	A	A	A	E
Petroleum oil	A	A	A	A	A	B	E
Castor oil	A	A	E	E	A	A	E
Soybean oil	A	A	A	A	A	B	E
Mineral oil	A	A	A	A	A	A	E
Mineral oil	A	A	C	A	A	A	E
Hydraulic oil	A	A	A	A	E	E	E
Oil for braking systems A	A	A	D	D	E	E	E
Transmission fluid (ATF)	A	A	A	A	A	A	E
Vegetable oil	A	A	A	A	E	E	E
OMV Biohyd MS 46	E	E	E	E	B	B	B
Carbon monoxide	A	A	A	A	B	B	E
Oxygen D D D E A	D	A	D	D	D	D	E
Ozone	A	A	D	A	C	C	E
<b>Panolin Gro Synth 46</b>	E	E	E	E	B	B	E
Panolin HLP Synth 46	A	A	E	E	A	B	E
Paraffin	E	E	C	A	A	A	A
Pentane	E	A	A	A	A	C	A
Pentane liquid	E	A	A	A	A	C	A
Pentosin CHF 11 S	E	E	E	E	C	B	C
Perchloroethylene	C	A	A	A	D	D	C
Hydrogen peroxide	D	B	D	D	D	D	E
Sodium peroxide	D	A	A	A	D	D	E
Polyalkylene glycol (PAG)	A	A	E	E	C	B	E
Propane	A	A	A	A	D	D	E
Propylene glycol	C	C	A	A	A	B	E
Pydraul 60, 150, 625, F9	A	A	D	A	D	D	E
Pydraul 135, 230C, 312F, 540C	A	A	D	A	D	D	D

Hinweis: VITON® ist ein eingetragenes Markenzeichen der DuPont Dow Elastomers



## TABELLE FÜR FLÜSSIGKEITSVERTRÄGLICHKEIT

FLÜSSIGKEIT	STAHL	EDELSTAHL	DICHTUNGEN		SCHLAUCH		
			NBR	VITON®	GEFLOCHTEN	SPIRALSCHLAUCH	THERMOPLAST
<b>Pydraul A200</b>	A	A	D	A	D	D	E
<b>Q8 Handel 68</b>	E	E	E	E	C	B	C
Quaker QUINTOLUBRIC 888	C	A	B	A	A	A	A
Quaker QUINTOLUBRIC 822 (Serie), 833	C	A	B	A	B	C	A
Quaker QUINTOLUBRIC 957, 958	C	A	B	A	A	B	A
<b>Raisio Biosafe HO 46 SE</b>	E	E	E	E	B	B	B
Refrigerant HFC134	A	A	E	E	D	D	E
Revolt S.B.H.	E	E	E	E	A	A	B
<b>Safety Kleen Hydraulic ISO VG 32, 46, 68</b>	A	A	E	E	A	B	E
Santoflex 13	A	A	E	E	C	C	E
Santosafe 300	A	A	E	E	D	D	E
Santosafe W-G 15, 20, 30	A	A	E	E	A	A	E
Shell Cassida HF 46	E	E	E	E	B	B	B
Shell Clavus 32, 68	A	A	E	E	D	D	E
Shell Comptella	A	A	E	E	C	C	E
Shell Comptella S46, S68, MS	A	A	E	E	C	C	E
Shell Corena D	E	E	E	E	C	B	C
Shell Diala A, AX	A	A	A	A	A	B	A
Shell Naturelle HFE 15, 32, 46, 68	A	A	A	A	B	B	A
Shell Pella	A	A	E	E	A	A	E
Rimula X	E	E	E	E	B	A	B
Shell Tellus	A	A	A	A	A	A	A
Shell Tellus Arctic 32	E	E	E	E	A	B	A
Shell Thermia	A	A	E	E	A	A	E
Shell Turbo	A	A	E	E	C	C	E
Shell V-Oil 1404	E	E	E	E	B	B	B
Sodium silicate	A	A	A	A	A	A	E
Silicone	A	A	A	A	E	E	E
Soda (Sodium Carbonate)	A	A	A	A	A	A	E
Ammonium sulfate	C	C	A	D	A	A	A
Magnesium sulfate	A	A	A	A	A	A	E
Copper sulphate	D	C	A	A	A	A	E
Sodium sulfate	A	A	A	A	A	A	A
Carbon disulphide	A	A	D	A	D	D	E
Hydrogen sulfide	D	C	E	E	D	D	E
Potassium sulphide	A	A	A	A	A	A	A
Zinc sulphide	D	A	E	E	A	A	A
Solutia's Skydrol 5, 500B-4, LD-4	A	A	D	B	D	D	A
Solutia's Skydrol 500	E	E	D	D	D	D	D
Solutions of soap	A	A	A	A	C	C	E
Stoddard solvent	A	A	A	A	C	C	E
Lacquer solvents	D	A	E	E	D	D	E
SSR Ultra Coolant	E	E	E	E	B	A	B
Styrene	E	A	D	A	E	E	E
<b>Tamoil Green Hydro Safety 46</b>	E	E	E	E	A	A	A
Teboil Hydraulic Eco 46	A	A	E	E	C	C	E
Teboil Hydraulic Oil Polar	E	E	E	E	A	B	A
Carbon tetrachloride	C	C	A	A	D	D	E
Texaco Hydra 46	E	E	E	E	A	B	A
Toluene, Toluene	A	A	D	C	D	D	B
Turpentine	A	A	A	A	D	D	E
Trichloroethylene	D	A	C	A	D	D	C
TrielinaC	D	C	D	C	E	E	E
Trim-Sol	A	A	E	E	A	B	E
Sulfur trioxide	D	D	D	A	D	D	E
<b>Ucon Hydrolube J-4</b>	A	A	B	C	B	C	B
Urea	C	C	A	A	C	C	E
Urethane	A	A	E	E	A	A	E
<b>Steam</b>	C	A	C	C	D	D	E
Varsol fluids	A	A	E	E	C	C	E
Paint	C	A	A	A	D	D	E
Enamel paint	D	A	C	C	D	D	E
Versilube F44, F50, F55	A	A	A	A	A	A	A
<b>Xylene Xylene</b>	A	A	D	A	D	D	A
<b>York 777</b>	E	E	E	E	B	B	B
<b>Zerol 150</b>	A	A	E	E	A	A	E
Sulfur	D	C	D	A	B	B	B

Hinweis: A = optimal B = gut C = ausreichend D = nicht empfehlenswert E = ungeeignet

Hinweis: VITON® ist ein eingetragenes Markenzeichen der DuPont Dow Elastomers



## VERKAUFSGEBIETE



- Catalogo Tecnico Commerciale, testi originali in lingua italiana da cui sono state ricavate le traduzioni per i testi dei cataloghi esteri, in caso di dissonanza interpretativa, questo è l'originale che fa testo.
- I dati tecnici, le misure, etc. menzionate sul presente catalogo sono riportati in buona fede ed a titolo informativo. Riguardano tutte le serie, le formule, le tabelle riportate, compresi i tubi flessibili.
- In caso di modifiche, cambiamenti di modelli o abbandono di fabbricazione, non è possibile obbligarci a consegnare articoli con le caratteristiche precedenti, se sostituibili con altri di pari prestazione.
- Per le condizioni generali di fornitura, fanno testo gli accordi sottoscritti tra le parti a livello commerciale.
- La CAST si riserva il diritto di apportare senza preavviso tutte le modifiche di forma e dimensione suggerite dal progresso tecnologico, derivante dalla ricerca e sviluppo della nostra società.
- Il presente catalogo sostituisce ed annulla a tutti gli effetti i precedenti.
- Edizione: 1/C - Stampato: Ottobre 2013



- *Diese technische Verkaufskatalog wurde ursprünglich in italienischer Sprache gemacht und dann übersetzt. Im Falle von Fehlinterpretationen und Missverständnisse über die Gesamtheit oder eines der hier Teile, ist die italienische Sprache rechtsverbindlich.*
- *Die technischen Daten, Messungen usw., welche in diesem Katalog angegebenen sind, dienen nur zur Orientierung. Dies gilt für alle Verschraubungen sowie auch die aufgeführten Schläuche.*
- *Bei techn. Änderungen, Modellwechsel oder gar auslaufen verschiedener Artikel können wir nicht verpflichtet werden Produkte mit den bisherigen Eigenschaften zu liefern, wenn diese mit anderen Artikel mit gleicher Leistung ersetzt werden.*
- *Für die allgemeinen Bedingungen unseres Angebots sind Vereinbarungen zwischen den Parteien gültig, die zuvor verbindlich unterzeichnet wurden*
- *Um mit der technologischen Entwicklungen immer auf dem neuesten Stand zu sein behält sich CAST SpA das Recht vor, Änderungen von Produkten in Form und Abmessungen vorzunehmen, ohne diese vorher anmit zukündigen.*
- *Dieser Katalog ersetzt alle bisherigen Kataloge und Ausgaben in jeder Hinsicht.*
- *Ausgabe: 1/C gedruckt: Oktober 2013*







Verwaltung und Verkauf  
STRADA BRANDIZZO, 404/408 bis - 10088 VOLPIANO (TO)  
Tel.: +39.011.9827011 r.a. - Fax.: +39.011.98270225

Produktion und Montage  
Via Regione Gamna 3 - 12030 Casalgrasso (CN)

Tel.: +39.011.975816 - Fax.: +39.011.975718

Internet:  
[www.cast.it](http://www.cast.it) -E-mail: [cast@cast.it](mailto:cast@cast.it)

